

## 사용설명서 기능 설명서

LCD 프로젝터 상용

모델 번호

PT-MZ670  
PT-MW630  
PT-MZ570  
PT-MW530

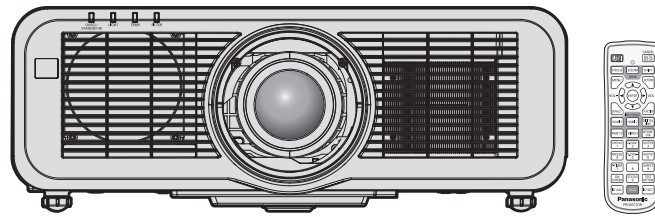

이 Panasonic 제품을 구입해 주셔서 감사합니다 .

■ 이 설명서는 모델 번호의 접미어와 관련 없이 모든 모델에 공통적입니다 .

- 인도  
D: 화이트 모델, 표준 줌 렌즈 제공됨
- 아시아용 ( 대만, 한국 제외 ) / 오세아니아  
A: 화이트 모델, 표준 줌 렌즈 제공됨      LA: 화이트 모델, 렌즈 별매
- 대만  
A: 화이트 모델, 표준 줌 렌즈 제공됨
- 한국  
L 없음: 화이트 모델, 표준 줌 렌즈 제공됨  
L 있음: 화이트 모델, 렌즈 별매 (PT-MZ670L, PT-MZ570L 전용)
- 기타 국가 및 지역  
L / LB 없음: 화이트 모델, 표준 줌 렌즈 제공됨      L 있음: 화이트 모델, 렌즈 별매  
LB 있음: 블랙 모델, 렌즈 별매 (PT-MZ670LB 전용)

■ 본 제품을 사용하기 전에 , 이 설명서를 자세히 읽으시고 이후의 사용을 위해서 설명서를 잘 보관하시기 바랍니다 .

■ 본 제품을 사용하기 전에 "주요안전사항" ( ➡ 5 - 13 페이지 ) 을 반드시 읽어 주십시오 .



# 목차

## 주요안전사항 ..... 5

### 1 장 준비

사용상 주의 사항	17
렌즈 보호재	17
이동 시 주의 사항	17
설치 시 주의 사항	17
보안	19
무선 LAN 관련 참고 정보	20
Light ID	20
DIGITAL LINK	21
프로젝터에서 지원되는 응용 프로그램 소프트웨어	21
폐기	22
보관	22
사용 시 주의 사항	22
부속품	23
옵션 부속품	24
프로젝터 소개	25
리모컨	25
프로젝터 본체	27
리모컨 준비	30
배터리 삽입 및 분리	30
여러 대의 프로젝터를 사용하는 경우	30
케이블로 리모컨을 프로젝트에 연결	30

### 2 장 시작

설정	32
설치 모드	32
설치용 부품 ( 옵션 )	33
투사된 이미지 및 영사 거리	34
조절식 발 조정	44
투사 렌즈 분리 / 부착	45
투사 렌즈 분리	45
투사 렌즈 부착	46
무선 모듈 부착	47
무선 모듈 부착	47
연결	48
연결하기 전에	48
연결 예 : AV 장비	49
연결 예 : 컴퓨터	50
DIGITAL LINK 를 사용한 접속 예	51

## 3 장 기본 조작 방법

프로젝터 켜기 / 끄기	54
전원 코드 연결	54
전원 표시등	55
프로젝터 켜기	56
초기 설정 화면이 표시되었을 때	57
보정 및 선택하기	61
프로젝터 끄기	62
투사	63
입력 신호 선택	63
초점, 줌 및 렌즈 이동 조정하기	64
렌즈 위치를 홈 포지션으로 이동하기	65
렌즈 위치 이동 ( 광학 이동 ) 으로 범위 조정	65
USB 메모리 사용	66
사용 시 참고 정보	66
프로젝터에 사용할 수 있는 USB 메모리	66
USB 메모리 연결	66
USB 메모리 분리	66
리모컨으로 조작	67
셔터 기능 사용	67
음소거 기능 사용	67
볼륨 조정	68
정지기능 사용	68
화면상 표시 기능 사용	68
자동 설정 기능 사용	69
화면 조정 기능 사용	69
디지털 줌 기능 사용	70
이미지 종횡비 전환	71
프레젠테이션 타이머 기능 사용	71
기능 버튼 사용	71
내부 테스트 패턴 표시	71
상태 기능 사용	72
에코 매니지먼트 기능 사용	72
리모컨의 설정 ID 번호	73

### 4 장 설정

메뉴 탐색	75
메뉴를 통해서 네비게이트하기	75
메인 메뉴	76
서브 메뉴	77

<b>[ 영상 ] 메뉴</b> .....	<b>80</b>	<b>[ 프로젝터 설정 ] 메뉴</b> .....	<b>108</b>
[ 영상 모드 ].....	80	[ 프로젝터 ID].....	108
[ 명암 ].....	80	[ 투사 방법 ].....	108
[ 밝기 ].....	80	[ 에코 매니지먼트 ].....	109
[ 컬러 ].....	81	[LightID].....	111
[ 틸트 ].....	81	[ 기동방법 ].....	112
[ 색온도 설정 ].....	81	[ 스타트 업 입력 선택 ].....	112
[ 감마 ].....	82	[ 날짜 / 시간 ].....	112
[DAYLIGHT VIEW].....	83	[ 스케줄 ].....	113
[ 선명도 ].....	83	[RS-232C].....	115
[ 잡음제거 ].....	83	[REMOTE1 모드 ].....	116
[ 다이내믹 콘트라스트 ].....	83	[ 기능 ].....	117
[ 시스템선택 ].....	84	[ 렌즈 측정 ].....	117
<b>[ 위치 ] 메뉴</b> .....	<b>85</b>	[ 음성설정 ].....	117
[ 위치이동 ].....	85	[ 필터카운터 ].....	119
[ 화면비율 ].....	85	[DC OUT].....	120
[ 확대 ].....	86	[ 상태 ].....	120
[CLOCK PHASE].....	87	[ 데이터 복제 ].....	121
[ 실시간 사다리꼴 보정 ].....	87	[ 모든 사용자 데이터 저장 ].....	124
[ 화면 조정 ].....	88	[ 모든 사용자 데이터 실행 ].....	125
<b>[ADVANCED 메뉴 ] 메뉴</b> .....	<b>91</b>	[ 초기화 ].....	125
[DIGITAL CINEMA REALITY].....	91	[ 서비스 암호 ].....	125
[ 여백조정 ].....	91	<b>[ 테스트 패턴 ] 메뉴</b> .....	<b>126</b>
[ 입력 해상도 ].....	92	[ 테스트 패턴 ].....	126
[CLAMP 위치 ].....	92	<b>[ 등록신호 리스트 ] 메뉴</b> .....	<b>127</b>
[RASTER 위치 ].....	93	새 신호 등록.....	127
<b>[ 표시언어 (LANGUAGE)] 메뉴</b> .....	<b>94</b>	등록 신호 이름 바꾸기.....	127
표시 언어 변경.....	94	등록 신호 삭제.....	127
<b>[ 디스플레이 옵션 ] 메뉴</b> .....	<b>95</b>	등록 신호 보호.....	128
[ 컬러 조정 ].....	95	신호 잠금 범위 확장.....	128
[ 컬러 수정 ].....	95	서브 메모리.....	129
[ 스크린 설정 ].....	96	<b>[ 보안 ] 메뉴</b> .....	<b>130</b>
[ 자동신호 ].....	96	[ 보안 암호 ].....	130
[ 자동 위치보정 ].....	96	[ 보안 암호 변경 ].....	130
[RGB IN].....	97	[ 표시설정 ].....	130
[HDMI IN].....	98	[ 문자 변경 ].....	131
[DIGITAL LINK IN].....	99	[ 메뉴 잠금 ].....	131
[OSD].....	100	[ 메뉴 잠금 패스워드 ].....	131
[CLOSED CAPTION 설정 ](NTSC 신호가 입력 된 경우만 ).....	103	[ 제어 장치 설정 ].....	131
[ 신호 탐색 ].....	103	[ 조작설정 패스워드 변경 ].....	133
[ 바탕색상 ].....	104		
[ 로고 설정 ].....	104		
[ 셔터설정 ].....	104		
[P-TIMER].....	105		
[ 화면정지 ].....	106		
[ 디지털 줌 ].....	106		

<b>[ 네트워크 /USB] 메뉴</b> .....	<b>134</b>	<b>유지 관리 / 교체</b> .....	<b>191</b>
[DIGITAL LINK 모드 ] .....	134	유지 관리 / 교체를 수행하기 전에 .....	191
[DIGITAL LINK 상태 ] .....	134	유지 관리 .....	191
[DIGITAL LINK 메뉴 ] .....	135	장치 교체 .....	193
[ 유선 LAN] .....	135	<b>문제 해결</b> .....	<b>194</b>
[ 무선 LAN] .....	136	<b>FAQ</b> .....	<b>196</b>
[ 프로젝터명 ] .....	139	무선 LAN 연결 .....	196
[ 네트워크 조정 ] .....	140	미러링 연결 .....	196
[MEMORY VIEWER] .....	140	<b>[ 셀프 테스트 ] 디스플레이</b> .....	<b>198</b>
[Panasonic APPLICATION] .....	141		
[MIRRORING] .....	144		
[ 네트워크 상태 ] .....	145		
<b>5 장      조작</b>		<b>7 장      부록</b>	
<b>네트워크 연결</b> .....	<b>147</b>	<b>기술 정보</b> .....	<b>201</b>
유선 LAN 을 통한 연결 .....	147	PJLink 프로토콜 .....	201
무선 LAN 을 통한 연결 .....	149	LAN 을 통한 제어 명령어 .....	203
<b>웹 제어 기능</b> .....	<b>152</b>	<SERIAL IN> 단자 .....	205
설정 에 사용할 수 있는 컴퓨터 .....	152	<REMOTE 1 IN> 단자 .....	208
웹 브라우저에서 액세스 .....	152	[ 메뉴 잠금 패스워드 ] 조작 .....	208
<b>Panasonic APPLICATION 입력을 사용한 투사</b> .....	<b>172</b>	호환성 있는 신호 목록 .....	209
사용할 수 있는 응용 프로그램 .....	172	<b>사양</b> .....	<b>212</b>
장치 연결 .....	172	<b>치수</b> .....	<b>218</b>
장치와의 연결 종료 .....	172	<b>천장 설치 브라켓을 부착하기 위한 주의사항</b> .....	<b>219</b>
스텐바이 화면 설명 .....	173	<b>색인</b> .....	<b>220</b>
Panasonic APPLICATION 입력에서 조정자 모 드 사용 .....	174		
<b>MIRRORING 입력을 사용한 투사</b> .....	<b>175</b>		
장치 연결 .....	175		
장치와의 연결 종료 .....	176		
MIRRORING 입력에서 조정자 모드 사용 .....	176		
웹 브라우저를 사용한 조작 .....	176		
[ 조정자 모드 ] 페이지 설명 .....	178		
<b>MEMORY VIEWER 입력을 사용한 투사</b> .....	<b>179</b>		
Memory Viewer 기능으로 재생할 수 있는 이미 지 .....	179		
Memory Viewer 화면 표시 .....	179		
Memory Viewer 화면 조작 .....	180		
정지 이미지 재생 .....	182		
동영상 재생 .....	183		
Memory Viewer 화면 설명 .....	184		
콘텐츠 목록을 사용한 재생 .....	185		
<b>페어링 기능 사용</b> .....	<b>186</b>		
USB 메모리 페어링 .....	186		
<b>6 장      유지 관리</b>			
<b>광원 / 온도 / 필터 표시등</b> .....	<b>189</b>		
표시등이 켜질 때 .....	189		



## 주요안전사항

**경고:** 이 장비는 반드시 접지되어야 합니다.

**경고:** 화재나 감전을 초래할 수 있는 위험을 방지하기 위해서, 비나 습기에 본 기기를 노출 시키지 마십시오. 본 기기는 시각 디스플레이 현장에서 직접 시야각으로 사용할 수 없습니다. 시각 디스플레이 현장에서 반사 방해를 피하기 위해서는 본 기기를 직접 시야각으로 설치하지 마십시오. 본 장비는 스크린작업 규정 (BildscharbV) 에 따른 영상 상영장소에서 사용할 수 없습니다.

작동 위치에서의 음압 수준은 ISO 7779 에 의거 70 dB (A) 이하입니다.

**경고:**

1. 본 기기를 장기간 사용하지 않을 때에는 메인 소켓으로부터 플러그를 뽑아 주십시오.
2. 감전을 방지하기 위해서, 커버를 제거하지 마십시오. 사용자가 보수점검할 수 있는 내부 부품은 없습니다. 서비스는 자격을 가진 직원에게 문의해 주십시오.
3. 메인 플러그의 접지 핀을 제거하지 마십시오. 본 기기에는 3 점 접지형 메인 플러그가 달려 있습니다. 이 플러그는 접지형 메인 소켓에만 꽂을 수 있습니다. 이것은 안전 기능입니다. 메인 소켓에 플러그를 꽂을 수 없는 경우에는 전기 기술자에게 도움을 요청하십시오. 접지 플러그를 제거하지 마십시오.

**주의:** 지속적인 규정 준수를 위해 첨부된 설치 지침을 따르십시오. 여기에는 컴퓨터 또는 주변기기에 연결할 때 제공된 전원 코드와 차폐형 인터페이스 케이블 사용에 관한 내용이 수록되어 있습니다. 또한 본 장비를 무단으로 변경하거나 개조할 경우 사용자의 장치 작동 권한이 무효가 될 수 있습니다.

**경고:** 화재 또는 감전 위험을 줄이려면 비나 습기에 본 제품이 노출되지 않도록 주의하십시오.

**경고:** 감전 위험이 있으므로 열지마십시오.



프로젝터에 표시

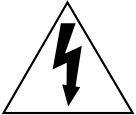

이등변 삼각형 안에 화살촉이 있는 번개 모양 기호는 사용자에게 제품의 인클로저 내에 감전 위험을 일으킬 수 있을 정도로 충분히 클 수 있는 절연되지 않은 "위험 전압" 이 존재함을 알리기 위한 것입니다.



이등변 삼각형 안의 느낌표는 사용자에게 제품과 함께 동봉된 문서에 중요한 작동 및 유지 관리 (정비) 지침이 있음을 알리기 위한 것입니다.

## 주요안전사항

**경고 :** 프로젝터를 사용하는 동안 렌즈에서 방출되는 빛을 바라보지 마십시오 .  
 밝은 광원이 사용되므로 직접 빔을 쳐다보지 마십시오 , RG2 IEC 62471-5:2015.



RG2  
 프로젝터에 표시

## 레이저 관련 경고 ( 미국 , 캐나다 )

본 프로젝터는 IEC 60825-1:2007 에 따른 3R 등급 제품입니다 .

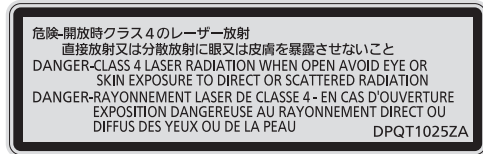

( 제품 내부 )

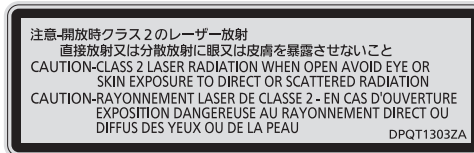

프로젝터에 표시

## ( 인도 )

본 프로젝터는 IEC/EN 60825-1:2014 에 따른 1 등급 제품입니다 .

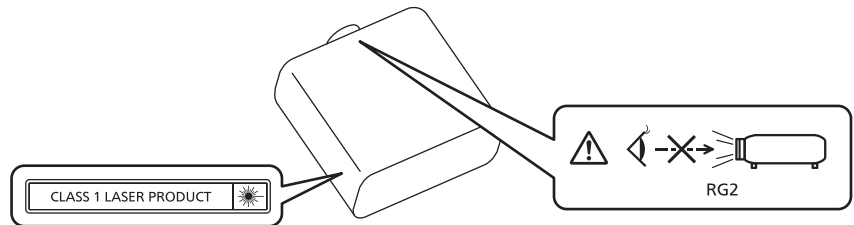

(기타 국가 및 지역)

본 프로젝터는 IEC/EN 60825-1:2014 에 따른 1 등급 제품입니다 .

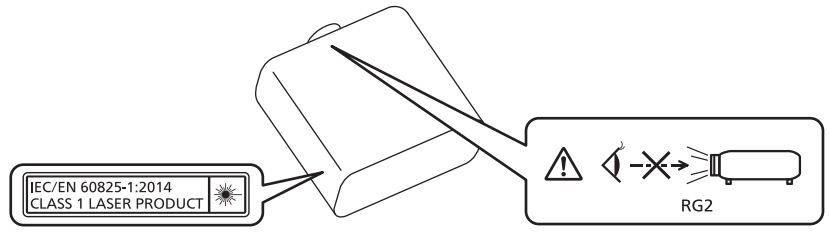

**주의:** 여기에 지정되지 않은 제어 , 조정을 사용하거나 절차를 수행하면 유해한 방사선에 노출될 수 있습니다 .

### ■ 위험 거리 (IEC 62471-5:2015)

해당하는 노출 제한 값 수준에 도달하는 노출 수준에서 투사 렌즈 표면으로부터의 거리를 위험 거리 (HD) 또는 안전 거리라고 합니다.

위험 거리 내에서 (RG3 범위 내) 투사된 광원을 쳐다보지 마십시오. 직접 조사로 인해 눈이 손상될 수 있습니다.  
위험 거리 밖에서 (RG2 범위 내) 투사된 광원을 쳐다보는 것이 안전한 것으로 간주됩니다.

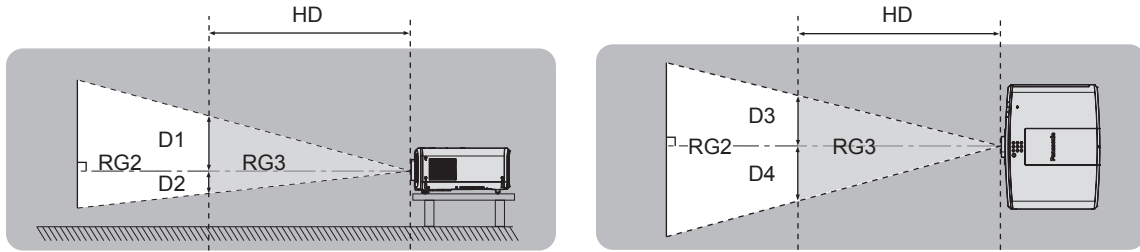

### ■ 위험 그룹

위험 거리가 1 m (39-3/8") 미만일 경우, 프로젝터와 투사 렌즈 조합은 위험 그룹 2로 분류됩니다. 위험 거리가 1 m (39-3/8") 를 초과하면 위험 그룹 3으로 분류되며, 소비자용이 아닌 전문가용으로 사용됩니다.

위험 그룹 3의 경우, 위험 거리 내에서 (RG3 범위 내) 투사 광선을 바라보면 직접 조사로 인해 눈이 손상될 수 있습니다.

위험 그룹 2의 경우, 어떤 조건에서도 눈 손상 없이 안전하게 사용할 수 있습니다.

이 프로젝터에 대해 모든 투사 렌즈와의 조합은 위험 그룹 2로 분류됩니다.

**경고 :**

**■ 전원**

벽면 콘센트 또는 회로 차단기는 장비 주변에 설치되어 있어야 하고, 문제가 발생했을 때 쉽게 접근할 수 있어야 합니다. 다음과 같은 문제가 발생하면 즉시 전원 공급을 차단하십시오.

다음과 같은 상태에서 계속 프로젝터를 사용할 경우 화재나 감전을 초래할 수 있으며, 시각 장애를 입게 될 수 있습니다.

- 프로젝터에 이물질 또는 물이 들어간 경우, 전원 공급을 차단하십시오.
- 프로젝터를 떨어뜨렸거나 캐비닛이 파손된 경우, 전원 공급을 차단하십시오.
- 프로젝터에서 연기, 이상한 냄새, 소음 등이 발생하면 전원 공급을 차단하십시오.

지정 서비스 센터에 연락하여 수리를 받으시고, 본인이 프로젝터를 직접 수리하려고 하지 마십시오.

**번개와 천둥을 동반한 비바람이 치는 경우 프로젝터나 케이블을 만지지 마십시오.**

감전될 수 있습니다.

**전원 코드나 전원 플러그를 손상시킬 수 있는 행동은 일체 하지 마십시오.**

손상된 전원 코드를 사용할 경우, 감전, 회로의 쇼트 또는 화재를 초래할 수 있습니다.

- 전원 코드를 손상시키거나, 개조하거나, 뜨거운 물체 가까이 두거나, 심하게 구부리거나, 비틀거나, 당기거나, 위에 무거운 물체를 올려두거나, 다발로 묶지 마십시오.

전원 코드의 수리가 필요할 경우 반드시 지정 서비스 센터에 문의하십시오.

**제품에 들어 있는 전원 코드만 사용해야 합니다.**

이를 준수하지 않으면 감전 또는 화재가 발생합니다. 또, 부속 전원 코드를 사용하여, 콘센트측에서 어스를 취하지 않으면, 감전의 원인이 될 수 있습니다.

**전원 플러그를 벽면 콘센트에 확실하게 끼우고 전원 커넥터를 프로젝터 단자에 연결합니다.**

플러그를 올바르게 삽입하지 않으면 감전 또는 과열이 발생할 수 있습니다.

- 손상된 플러그 또는 벽에서 떨어져 나와 헐거워진 벽면 콘센트는 사용하지 마십시오.

**전원 플러그와 전원 커넥터를 젖은 손으로 만지지 마십시오.**

이를 어길 경우 감전될 수 있습니다.

**벽면 콘센트에 플러그를 지나치게 많이 꽂지 마십시오.**

전력 공급에 과부하가 발생하면 ( 예를 들어, 어댑터를 너무 많이 사용하는 경우 ), 과열되어 화재가 발생할 수 있습니다.

**전원 플러그에 먼지가 쌓이지 않도록 정기적으로 청소하십시오.**

이를 지키지 않을 경우 화재가 발생할 수 있습니다.

- 전원 플러그에 먼지가 쌓이면, 습기가 차고 그에 따라 절연에 손상이 발생할 수 있습니다.
  - 프로젝터를 장기간 사용하지 않을 경우 전원 플러그를 벽면 콘센트에서 뽑아 주십시오.
- 정기적으로 전원 플러그를 벽면 콘센트에서 뽑아 마른 천으로 닦아 주십시오.

**경고 :**

**■ 사용 / 설치 시**

**카펫이나 스폰지 매트 같은 부드러운 소재로 된 물체 위에 프로젝터를 올려놓지 마십시오 .**

그렇게 할 경우 프로젝터가 과열되어 화상이나 화재를 초래하거나 프로젝터에 손상을 줄 수 있습니다 .

**습하거나 먼지가 많은 장소 또는 기름기가 함유된 연기나 증기와 접촉할 수 있는 장소에는 프로젝터를 설치하지 마십시오 .**

그러한 조건에서 프로젝터를 사용하면 화재, 감전 또는 부품의 기능 저하를 초래할 수 있습니다 . 오일 또한 플라스틱을 변형시킬 수 있고, 천장에 장착했을 때 프로젝터가 떨어질 수 있습니다 .

**프로젝터의 무게를 지탱할 수 없는 장소 또는 경사가 지거나 불안정한 곳에 설치하지 마십시오 .**

이를 지키지 않을 경우, 프로젝터가 낙하 또는 전도되어 심각한 부상이나 손상을 초래할 수 있습니다 .

**사람들이 지나다니는 곳에 프로젝터를 설치하지 마십시오 .**

사람들이 프로젝터에 부딪히거나 전원 코드에 걸려 넘어지면 화재, 감전 또는 부상이 발생할 수 있습니다 .

**공기 흡입구 / 공기 배출구를 막지 마십시오 .**

그렇게 할 경우 프로젝터가 과열되어 화재를 초래하거나 프로젝터에 손상을 줄 수 있습니다 .

- 좁고 통풍이 잘 되지 않는 장소에는 프로젝터를 놓지 마십시오 .
- 천이나 종이는 공기 흡입구로 빨려 들어갈 수 있으므로 이러한 소재 위에 프로젝터를 놓지 마십시오 .
- 주변의 벽이나 물건에서 공기 배출구까지 1 m (39-3/8") 이상, 공기 흡입구와는 50 cm (19-11/16") 이상 떨어뜨려 설치해 주십시오 .

**프로젝터 사용 중 렌즈에서 나오는 빛에 피부를 노출시키거나 빛을 직접 보지 마십시오 .**

**광학 장치 ( 예 : 확대경 또는 거울 ) 를 사용하여 투사 광속을 유입하지 마십시오 .**

이럴 경우, 화상 또는 실명이 발생할 수 있습니다 .

- 프로젝터의 렌즈에서는 강한 빛이 나옵니다 . 이 빛에 손이나 눈이 직접 노출되지 않도록 하십시오 .
- 특히 어린 아이가 렌즈 안을 들여다보지 않도록 각별히 주의해 주십시오 . 또한, 프로젝터를 사용하지 않을 때에는 전원을 끄고 전원 플러그를 뽑아 두십시오 .

**렌즈 덮개를 제거하지 않은 상태에서 이미지를 영사하지 마십시오 .**

그렇게 할 경우 화재가 발생할 수 있습니다 .

**절대 프로젝터를 개조하거나 분해하려 하지 마십시오 .**

고압으로 화재나 감전이 발생할 수 있습니다 .

- 일체 기기에 대한 점검, 조정 및 수리 작업은 지정 서비스 센터에 문의하십시오 .

**프로젝터 내부에 금속성 물체, 가연성 물체 또는 액체가 들어가지 못하게 하십시오 . 또한 프로젝터가 젖지 않도록 하십시오 .**

이를 어길 경우 회로 단락 또는 과열로 인해 화재, 감전 또는 프로젝터 오작동이 발생할 수 있습니다 .

- 프로젝터 근처에 액체가 담긴 용기나 금속성 물체를 두지 마십시오 .
- 액체가 프로젝터 내부에 들어간 경우에는 대리점에 문의하십시오 .
- 어린이에게는 특별한 주의를 기울여야 합니다 .

**Panasonic 에서 지정한 천장 설치 브라켓을 사용하십시오 .**

지정된 천장 설치 브라켓을 사용하지 않으면 추락 사고가 발생할 수 있습니다 .

- 제공된 안전 케이블을 천장 설치 브라켓에 부착하여 프로젝터가 떨어지지 않도록 하십시오 .

**프로젝터를 천장에 장착하는 등의 설치 작업은 자격 있는 기술자가 수행해야 합니다 .**

정확하게 설치 및 고정하지 않을 경우, 감전 등의 사고 또는 부상을 초래할 수 있습니다 .

**경고 :**

**■ 부속품**

**배터리를 부적절하게 사용 또는 취급하지 마시고 다음 사항들을 참조하십시오 .**

이를 어길 경우, 배터리가 타거나, 새거나, 과열되거나, 폭발하거나 또는 화재가 발생할 수 있습니다 .

- 지정된 배터리만 사용하십시오 .
- 배터리를 충전시키지 마십시오 .
- 배터리를 분해하지 마십시오 .
- 배터리를 가열하거나 물이나 불에 넣지 마십시오 .
- 배터리의 + 단자와 - 단자가 목걸이 또는 머리 핀과 같은 금속 물질과 접촉하지 않도록 하십시오 .
- 배터리를 금속 물질과 함께 보관하거나 휴대하지 마십시오 .
- 배터리는 비닐 백에 넣어 금속 물질과 떨어진 곳에 보관하십시오 .
- 배터리를 삽입할 때에는 극성 (+ 및 -) 이 올바른지 확인하십시오 .
- 오래된 배터리와 새 배터리를 혼용하거나 다른 종류의 배터리를 함께 사용하지 마십시오 .
- 외피가 벗겨졌거나 제거된 배터리는 사용하지 마십시오 .

**배터리액이 쉐 경우에는 맨손으로 만지지 마시고 필요한 경우에는 다음 조치를 취하십시오 .**

- 피부나 옷에 배터리액이 묻으면 피부 염증이거나 상해가 발생할 수 있습니다 .  
깨끗한 물로 헹군 후 즉시 의사의 도움을 받으십시오 .
- 배터리 액이 눈에 들어갈 경우 실명할 수 있습니다 .  
이런 경우 , 눈을 문지르지 마십시오 . 깨끗한 물로 헹군 후 즉시 의사의 도움을 받으십시오 .

**배터리 가 어린이 손에 닿지 않도록 하십시오 .**

실수로 부속품을 삼키면 신체적 부상을 초래할 수 있습니다 .

- 삼켰으면 즉시 진찰을 받으십시오 .

**다 쓴 배터리는 리모컨에서 즉시 제거하십시오 .**

- 리모컨 안에 배터리를 남겨 두면 배터리액 누출 , 배터리 과열 또는 폭발로 이어질 수 있습니다 .



**주의 :**

**■ 전원**

**전원 코드를 뽑을 때는 전원 플러그와 전원 커넥터를 잡고 뽑으십시오 .**

전원 코드를 잡아 당길 경우 코드가 손상되어 화재 , 누전 또는 심각한 감전을 초래할 수 있습니다 .

**프로젝터를 오랫동안 사용하지 않을 때는 전원 플러그를 벽 콘센트에서 뽑으십시오 .**

이렇게 하지 않으면 화재나 감전이 발생할 수 있습니다 .

**투사 렌즈를 교체하기 전에 전원을 끄고 벽면 콘센트에서 전원 플러그를 뽑도록 하십시오 .**

- 예상치 못한 투사광으로 인해 눈이 손상될 수 있습니다 .
- 전원 플러그를 뽑지 않고 투사 렌즈를 교체하면 감전될 수 있습니다 .

**제품 청소 및 교체를 실시하기 전에 벽면 콘센트에서 전원 플러그를 빼십시오 .**

이렇게 하지 않으면 감전이 발생할 수 있습니다 .

**■ 사용 / 설치 시**

**프로젝터 위에 무거운 물건을 올려 놓지 마십시오 .**

이를 어길 경우 프로젝트가 불안정해져 떨어져서 제품 손상이나 부상을 초래할 수 있습니다 . 그러면 프로젝트가 손상되거나 변형됩니다 .

**프로젝터 위에 올라가지 마십시오 .**

넘어지거나 프로젝트가 파손되어 부상을 입을 수 있습니다 .

- 특히 아이들이 프로젝트 위에 올라서거나 앉지 않도록 주의하십시오 .

**프로젝터를 온도가 높은 곳에 놓지 마십시오 .**

이럴 경우 , 외부 케이스나 내부 부품의 성능이 저하되거나 화재가 발생할 수 있습니다 .

- 직사광선에 노출되거나 히터 가까이 위치에서는 특히 주의를 기울여 주십시오 .

**렌즈 이동 시 광학 렌즈 옆의 구멍에 손을 대지 마십시오 .**

접촉 시 부상을 입을 수 있습니다 .

**소금 오염이나 부식성 가스가 발생할 수 있는 장소에 프로젝터를 설치하지 마십시오 .**

이럴 경우 , 부식으로 인해 제품이 떨어질 수 있습니다 . 또한 , 고장을 일으킬 수 있습니다 .

**프로젝터를 사용하는 동안에는 렌즈 앞에 서 있지 마십시오 .**

그렇게 하면 옷이 손상되거나 탈 수 있습니다 .

- 프로젝트의 렌즈에서는 강한 빛이 나옵니다 .

**프로젝터를 사용하는 동안에는 렌즈 앞에 물건을 놓지 마십시오 .**

**투사 렌즈 앞에 물체를 놓아서 투사를 차단하지 마십시오 .**

그렇게 할 경우 화재 , 물건 손상 또는 프로젝트 오작동이 발생할 수 있습니다 .

- 프로젝트의 렌즈에서는 강한 빛이 나옵니다 .

**프로젝터를 옮기기 전에는 반드시 연결된 선을 모두 뽑으십시오 .**

케이블이 연결된 채로 프로젝터를 옮길 경우 케이블이 손상되어 화재나 감전이 발생할 수 있습니다 .

**절대로 <VARIABLE AUDIO OUT> 단자에 헤드폰 및 이어폰을 꽂지 마십시오 .**

헤드폰 및 이어폰으로부터의 과도한 음압으로 인해서 청력에 손상을 줄 수 있습니다 .

**프로젝터를 천장에 설치하는 경우 , 설치용 나사와 전원 코드가 천장 내에 있는 금속 부품과 닿지 않도록 하십시오 .**

천장 내 금속 부품과 접촉되는 경우 , 감전을 일으키는 원인이 될 수 있습니다 .

**주의 :**

■ **부속품**

**장시간 프로젝터를 사용하지 않을 경우 리모컨에서 배터리를 제거하십시오 .**

이렇게 하지 않으면 배터리에 누액 , 과열 , 불이 붙거나 폭발 등이 발생하여 주변에 화재 또는 오염을 초래할 수 있습니다 .

■ **유지관리**

**에어 필터 기기가 젖어 있을 때는 부착하지 마십시오 .**

이를 어길 경우 감전 또는 오작동을 일으킬 수 있습니다 .

- 에어 필터 기기를 청소한 후에는 완전히 말린 다음에 다시 부착하십시오 .

**사용 기간이 약 20 000 시간에 도달하면 한 번씩 정기적으로 대리점에 문의하여 프로젝터 내부를 청소하십시오 .**

프로젝터 내부에 먼지가 쌓인 상태로 계속 사용하면 화재가 발생할 수 있습니다 .

- 청소 비용에 대해서는 구입처에 문의하십시오 .

## ■ 상표

- SOLID SHINE 은 Panasonic Corporation 의 상표입니다 .
- Panasonic 은 일본 및 기타 국가에서 Light ID 기술과 관련된 특허를 소유합니다 .
- "LinkRay" 및  아이콘은 Panasonic Corporation 의 상표입니다 .
- Wi-Fi®, Wi-Fi Direct™ 및 Miracast™ 는 Wi-Fi Alliance 의 등록 상표 또는 상표입니다 .
- Windows 및 Internet Explorer 는 미국 및 기타 국가에서 Microsoft Corporation 의 등록 상표 또는 상표입니다 .
- Mac, macOS 및 Safari 는 미국 및 기타 국가에서 등록된 Apple Inc. 의 상표입니다 .
- PJLink 상표는 일본 , 미국 및 기타 국가와 지역에서 상표권에 적용된 상표입니다 .
- HDMI 및 HDMI 고화질 멀티미디어 인터페이스 용어와 HDMI 로고는 미국 및 기타 국가에서 HDMI Licensing Administrator, Inc. 의 상표 또는 등록 상표입니다 .
- Crestron Connected, Crestron Connected 로고 , Crestron Fusion, Crestron RoomView 및 RoomView 는 미국 및 / 또는 기타 국가에서 Crestron Electronics, Inc. 의 상표 또는 등록 상표입니다 .
- HDBaseT™ 는 HDBaseT Alliance 의 상표입니다 .
- IOS 는 미국 및 기타 국가에서 등록된 Cisco 의 상표 또는 등록 상표이며 사용 허가 하에 사용됩니다 .
- Android 및 Google Chrome 은 Google LLC 의 상표입니다 .
- QR 코드는 DENSO WAVE INCORPORATED 의 등록 상표입니다 .
- Adobe, Acrobat, Flash Player 및 Reader 는 미국 및 / 또는 기타 국가에서 Adobe Systems Incorporated 의 등록 상표 또는 상표입니다 .
- 화면 메뉴에 사용된 글꼴 중 일부는 Ricoh Company, Ltd. 에서 제작하여 판매하는 Ricoh 비트맵 글꼴입니다 .
- 본 제품은 AVC Patent Portfolio License, VC-1 Patent Portfolio License 및 MPEG-4 Visual Patent Portfolio License 하에 라이선스가 부여되었으며 , 개인 또는 비영리 사용을 제외한 다음의 조치는 허용되지 않습니다 .
  - AVC 표준 , VC-1 표준 및 MPEG-4 Visual 표준을 준수하는 이미지 정보의 기록 ( 이하 AVC/VC-1/MPEG-4 비디오 )
  - 개인 활동에서 연습용으로 사용자가 기록한 AVC/VC-1/MPEG-4 비디오 또는 라이선스가 있는 제공업체로부터 구한 AVC/VC-1/MPEG-4 비디오자세한 내용은 MPEG LA, LLC 의 웹사이트 (<http://www.mpegla.com>) 를 참조하십시오 .
- 기타 본 설명서에 나온 모든 이름 , 회사 이름 , 제품 이름은 해당 소유자의 상표 또는 등록 상표입니다 . 본 설명서에서 ® 과 ™ 기호는 명시되지 않습니다 .

## ■ 본 제품에 관한 소프트웨어 정보

본 제품은 다음의 소프트웨어를 포함합니다 :

- (1) Panasonic Corporation 에 의해 또는 그 제품을 위해 개별적으로 개발된 소프트웨어 ,
  - (2) 제 3 자가 소유하며 Panasonic Corporation 이 라이선스를 가지고 있는 소프트웨어 ,
  - (3) GNU General Public License, Version 2.0 (GPL V2.0) 에 의거하여 라이선스를 취득한 소프트웨어 ,
  - (4) GNU LESSER General Public License, Version 2.1 (LGPL V2.1) 에 의거하여 라이선스를 취득한 소프트웨어 및 / 또는
  - (5) GPL V2.0 및 / 또는 LGPL V2.1 하에 라이선스를 취득한 소프트웨어 이외의 오픈 소스 소프트웨어 .
- (3) - (5) 로 분류된 소프트웨어는 유용하게 사용될 것을 기대하며 배포되지만 "상품성" 또는 "특정목적에 있어서의 적합성" 에 있어서 묵시적 보증을 하지 않으며 어떠한 보증도 하지 않습니다 . 첨부된 CD-ROM 에 나와 있는 자세한 계약사항 및 조건을 참조하시기 바랍니다 .

Panasonic 은 본 제품을 발매한 이후 적어도 (3) 년간 아래의 문의처에 연락을 하신 분에 대하여 실비로 GPL V2.0 이나 LGPL V2.1 또는 의무 사항이 있는 기타 라이선스에 기반하여 라이선스를 취득한 소프트웨어에 대응되는 완전한 기계독해 가능한 소스 코드를 각각의 저작권자의 정보와 함께 제공합니다 .

문의처 : [oss-cd-request@gg.jp.panasonic.com](mailto:oss-cd-request@gg.jp.panasonic.com)

## ■ 본 설명서에 나온 그림 설명

- 프로젝터 , 화면 , 기타 부품의 그림 설명은 실제 제품과 다를 수 있습니다 .
- 컴퓨터 화면에 표시되는 그림은 컴퓨터 유형 및 운영 체제에 따라 다를 수 있습니다 .
- 전원 코드가 부착된 프로젝터 그림은 예제일 뿐입니다 . 제공된 전원 코드의 형상은 본 제품을 구입한 국가에 따라 다릅니다 .

## ■ 참조 페이지

- 본 설명서에서 참조 페이지는 (➡ 00 페이지 ) 형식으로 표시됩니다 .

## ■ 용어

- 본 설명서에서 "무선 / 유선 리모컨" 부속품을 "리모컨" 으로 부릅니다 .

## 프로젝터의 기능

### 고휘도, 고대비

- ▶ 차세대 레이저 광원을 사용하는 독자적인 광학 시스템과 레이저 광원 구동 시스템 덕분에 소형 크기로도 6 500 lm\*1의 고휘도, 3 000 000:1\*2의 고대비가 구현됩니다.

\*1 PT-MZ670 및 PT-MW630의 값. PT-MZ570 및 PT-MW530의 값은 5 500 lm입니다.

\*2 [영상 모드]가 [다이나믹]으로 설정되고 [다이나믹 콘트라스트]가 [1] 또는 [2]으로 설정된 경우

### 쉽고 유연한 설정

- ▶ 렌즈 교체 방법 및 렌즈 이동 탑재 이외에, DIGITAL LINK와 같은 광범위한 인터페이스를 지원하고 솔리드 스테이트 광원 특성을 활용한 360° 설치를 지원함으로써 다양한 용도로 사용이 가능해졌습니다.

### 장기간 고신뢰성

- ▶ 독자적인 광원 냉각 제어 기술과 먼지 방지 기능 개선으로 장기적인 운전을 위한 유지보수 비용이 감소됩니다.

## 빠른 단계

자세한 내용은 해당 페이지를 참조하십시오.

1. 프로젝터를 설정합니다.  
(⇒ 32 페이지)



2. 투사 렌즈를 부착합니다.  
(⇒ 45 페이지)



3. 외부 장치와 연결합니다.  
(⇒ 48 페이지)



4. 전원 코드를 연결합니다.  
(⇒ 54 페이지)



5. 프로젝터를 켭니다.  
(⇒ 56 페이지)



6. 초기 설정을 구성합니다.  
(⇒ 57 페이지)
  - 프로젝터 구입 후 처음으로 전원을 켤 때 수행할 단계를 진행합니다.



7. 입력 신호를 선택합니다.  
(⇒ 63 페이지)



8. 이미지를 조정합니다.  
(⇒ 64 페이지)

# 1 장 준비

---

이 장에서는 프로젝터를 사용하기 전에 숙지하거나 확인해야 할 사항에 대해 설명합니다.

## 사용상 주의 사항

### 렌즈 보호재

표준 줌 렌즈가 포함된 프로젝터를 구입한 경우, 사용하기 전에 렌즈 보호재를 벗기고 나중에 사용할 수 있도록 잘 보관해 두십시오. 운송할 경우 렌즈 위치를 홈 포지션으로 이동해서 렌즈 보호재를 부착하십시오.

렌즈를 별도로 판매하는 프로젝터를 구입한 경우, 사용하기 전에 렌즈 구멍 커버를 벗기고 나중에 사용할 수 있도록 잘 보관해 두십시오. 운송할 경우, 렌즈 위치를 홈 포지션으로 이동하고 투사 렌즈를 분리한 후 렌즈 구멍 커버를 부착하십시오.

렌즈 위치를 홈 포지션으로 이동하는 단계는 "렌즈 위치를 홈 포지션으로 이동하기" (➡ 65 페이지) 을 참조하십시오.

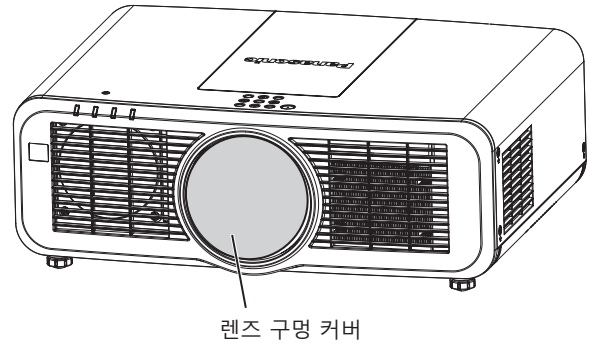
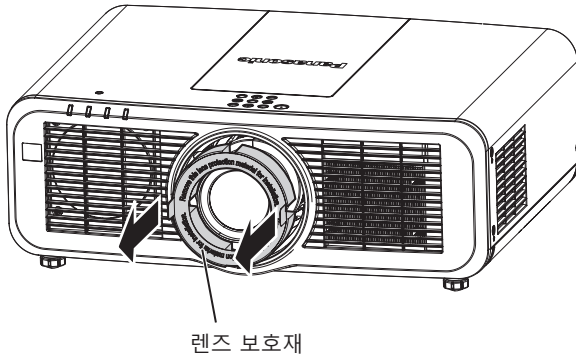

### 이동 시 주의 사항

- 프로젝터를 이동할 때는 바닥을 단단히 잡아 과도한 진동이나 충격을 받지 않도록 하십시오. 내부 구성부품이 손상되어 오작동이 발생할 수 있습니다.
- 조절식 발이 나와 있는 상태로 프로젝터를 이동하지 마십시오. 그러면 조절식 발이 손상될 수 있습니다.

### 설치 시 주의 사항

#### ■ 프로젝터를 실외에 설치하지 마십시오.

이 프로젝터는 실내용으로 설계되어 있습니다.

#### ■ 프로젝터를 다음 위치에 설치하지 마십시오.

- 차량과 같이 진동과 충격이 발생하는 곳에 설치할 경우 내부 구성품 손상이나 오작동이 발생할 수 있습니다.
- 해변 또는 부식성 가스가 발생할 수 있는 곳: 부식으로 인해서 프로젝터가 떨어질 수 있습니다. 또한, 구성품의 수명이 단축되고 오작동이 일어날 수 있습니다.
- 에어컨 배출구 근처인 경우: 사용 환경에 따라 공기 배출구에서 나오는 뜨거운 공기나 에어컨에서 나오는 가열 / 냉각된 공기 때문에 드물기는 하지만 화면이 심하게 불안정할 수 있습니다. 프로젝터 또는 다른 장비에서 나오는 배출 공기나 에어컨에서 나오는 공기가 프로젝터의 전면을 향하지 않도록 하십시오.
- 온도가 급격하게 변하는 빛 (스튜디오 램프 등) 이 있는 장소: 이 경우 광원 수명이 짧아지거나 열로 인해 프로젝터가 변형되고 오작동이 일어날 수 있습니다.  
프로젝터의 작동 환경 온도에 따라 주십시오.
- 고출력 전선 또는 모터 근처에서 사용할 경우 프로젝터의 조사를 간섭할 수 있습니다.

#### ■ 천장에 설치하는 등의 설치 작업은 자격을 갖춘 기술자나 대리점에 의뢰하십시오.

프로젝터의 성능과 안전을 보장하기 위해 천장이나 높은 곳에 설치할 때는 자격을 갖춘 기술자 또는 대리점에 의뢰하십시오.

#### ■ DIGITAL LINK 연결을 위한 케이블 배선 설치의 공식 기술자 또는 대리점에 의뢰하십시오.

잘못된 설치 때문에 케이블 전송 특성이 확보되지 않으면 이미지와 소리가 중단될 수 있습니다.

#### ■ 방송 장비 또는 라디오에서 나오는 강력한 무선파 때문에 프로젝터가 올바르게 작동하지 않을 수 있습니다.

설치 장소 근처에 강력한 무선파를 방출하는 설비나 장비가 있다면 프로젝터를 무선파 방출 위치에서 충분히 먼 곳에 설치하십시오. 또는 양쪽 끝을 접지 처리한 금속 호일이나 금속 파이프를 사용해 <DIGITAL LINK/LAN> 단자에 연결되는 LAN 케이블을 감싸십시오.

■ 초점 조정

투명도가 높은 투사 렌즈는 광원에서 나오는 빛으로 인해서 열적으로 영향을 받아 전원을 켜 뒤 일정 시간 동안 초점이 불안정해질 수 있습니다. 초점이 조정되기 전에 최소한 30 분 동안 이미지를 계속 투사하는 것이 좋습니다.

■ 해발 2 700 m (8 858') 이상의 고도에서는 프로젝터를 설치하지 마십시오.

■ 주위 온도가 45 °C (113 °F) 를 초과하는 곳에서 프로젝터를 사용하지 마십시오.

고도가 너무 높거나 주위 온도가 너무 높은 곳에서 프로젝터를 사용하면 구성요소의 수명이 줄어들거나 고장이 날 수 있습니다.

■ 360° 전방향으로 투사할 수 있습니다.

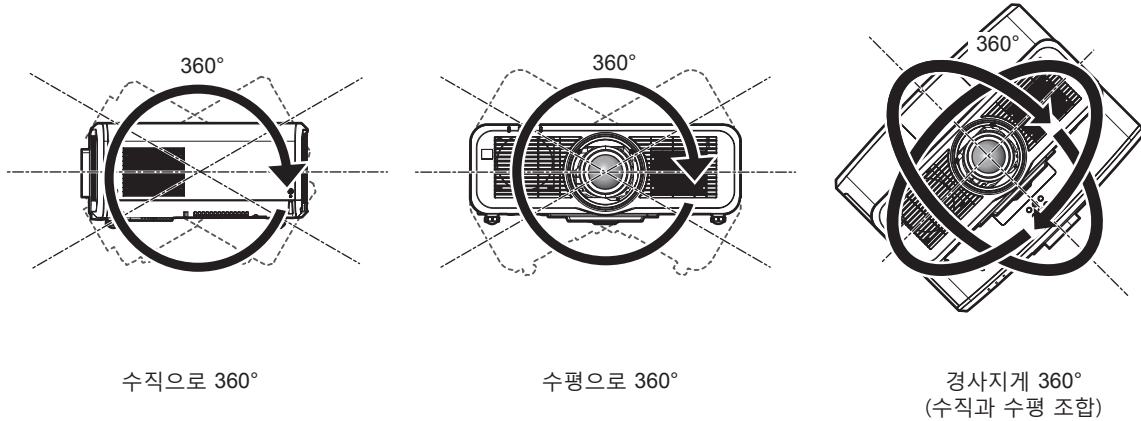

■ 프로젝터를 설치할 때 주의 사항

- 플로어 스탠딩 설치와 각도 조절 시에만 조절식 발을 사용하십시오. 그 이외의 다른 용도로 사용하면 프로젝터가 손상될 수 있습니다.
- 프로젝터를 조절식 발을 사용하는 바닥 설치, 뒷면을 바닥에 놓은 상태로 설치 또는 천장 설치 이외의 방법으로 설치하는 경우, 4 개의 천장 설치용 나사 구멍을 사용해 (그림 참조) 프로젝터를 고정하십시오. (나사 직경 : M6, 프로젝터 내부 태핑 높이 : 12 mm (15/32"), 나사 조임 토크 : 4 ± 0.5 N·m) 그런 경우에는 스페이서 (금속) 를 삽입하여 프로젝터 바닥의 천장 설치용 나사 구멍과 설치 표면 사이에 이격이 없도록 하십시오.

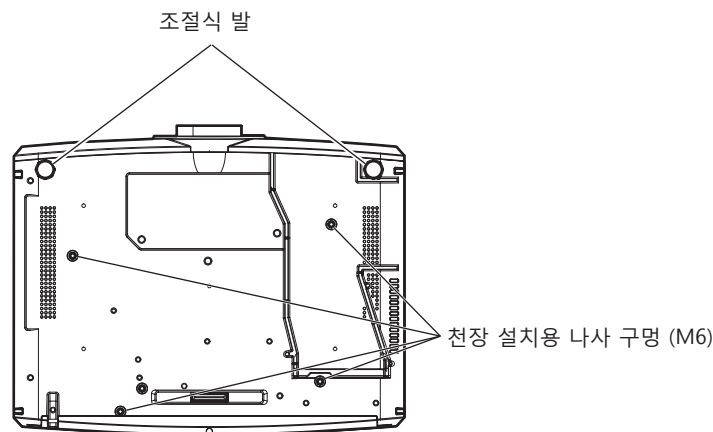

천장 설치용 나사 구멍과 조절식 발의 위치

- 프로젝터를 서로 쌓아 놓지 마십시오.
- 프로젝터를 위쪽으로 지지하여 사용하지 마십시오.
- 프로젝터의 환기구 (흡기와 배기) 를 막지 마십시오.



- 에어컨 시스템에서 나오는 뜨거운 / 차가운 공기가 프로젝터의 환기구 ( 흡기와 배기 ) 를 직접 향하지 않도록 하십시오 .

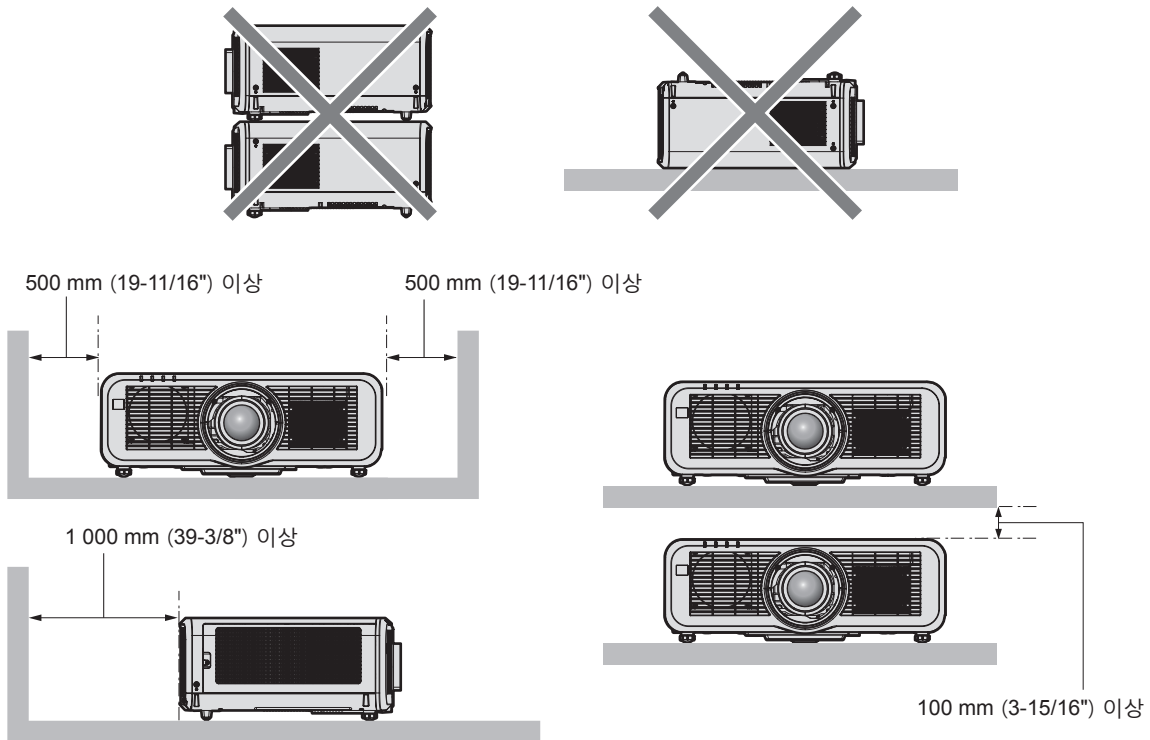

- 밀폐된 공간에 프로젝터를 설치하지 마십시오 . 밀폐된 공간에 프로젝터를 설치하는 경우 에어컨과 환기 장치를 각각 따로 준비하십시오 . 환기가 부족하면 배출되는 열이 누적되어 프로젝터의 보호 회로가 작동하게 됩니다 .
- Panasonic 은 제품의 보증 기간이 만료되지 않은 경우라도 부적절한 프로젝터 설치 위치로 인해 발생하는 제품의 모든 손상에 대해 책임을 지지 않습니다 .

## 보안

이 제품을 사용할 때는 다음과 같은 사고에 대비하여 안전 조치를 취하십시오 .

- 본 제품을 통한 개인 정보 누출
  - 악의적인 타인이 본 제품을 무단으로 조작
  - 악의적인 타인이 본 제품을 간섭 또는 중단
- 충분한 보안 조치를 취합니다 .
- 암호는 최대한 추측하기 어렵게 만드십시오 .
  - 암호를 주기적으로 변경합니다 . 암호는 [보안] 메뉴 → [보안 암호 변경] 또는 [네트워크/USB] 메뉴 → [Panasonic APPLICATION] → [비밀번호 변경] 에서 설정할 수 있습니다 .
  - Panasonic Corporation 또는 그 자회사는 사용자에게 절대 암호를 묻지 않습니다 . 이런 질문을 받은 경우 암호를 알려주지 마십시오 .
  - 네트워크 연결은 방화벽 등으로 보안이 되어 있어야 합니다 .
  - 웹 제어를 위한 암호를 설정하고 로그인할 수 있는 사용자를 제한합니다 . 웹 제어 화면의 [Change password] 페이지에서 웹 제어용 암호를 설정할 수 있습니다 .

### ■ 무선 LAN 제품을 사용할 때의 보안

무선 LAN 의 장점은 무선 전송 범위 내에 있을 경우 , LAN 케이블을 사용하는 대신 컴퓨터나 다른 장치 및 무선 액세스 지점 간에 정보를 교환할 수 있다는 점입니다 .

반면 , 무선파가 장애물 ( 예 : 벽 ) 을 통과해 이동할 수 있고 주어진 범위 내의 어디서든 액세스할 수 있기 때문에 보안 설정이 충분하지 않을 경우 다음과 같은 문제가 발생할 수 있습니다 .

- 전송된 데이터가 차단될 수 있습니다 . 악의적인 제 3 자가 의도적으로 무선파를 가로채 다음과 같이 전송된 데이터를 모니터링할 수 있습니다 .
  - ID, 암호 , 신용카드 번호와 같은 개인 정보
  - 이메일 내용
- 불법적 접속 . 악의적인 제 3 자가 권한 없이 개인 또는 회사 네트워크에 접속하여 다음 유형의 행동을 취할 수 있습니다 .
  - 개인 및 / 또는 비밀 정보 검색 ( 정보 유출 )

- 특정 사람으로 가장하여 거짓 정보 전파 (스푸핑)
- 가로챈 통신을 덮어쓰고 거짓 데이터를 발행 (조작)
- 컴퓨터 바이러스와 같은 유해한 소프트웨어를 전파하고 데이터 및 / 또는 시스템 충돌을 유발 (시스템 충돌)

대부분 무선 LAN 어댑터 또는 액세스 지점에는 이러한 문제를 처리하기 위한 보안 기능이 탑재되어 있으므로 본 제품을 사용할 때 무선 LAN 장치에 대해 적절한 보안 설정을 지정함으로써 문제 발생 가능성을 줄일 수 있습니다. 일부 무선 LAN 장치는 구매 후 즉시 보안이 설정되지 않을 수 있습니다. 보안 문제 발생 가능성을 줄이려면 무선 LAN 장치를 사용하기 전에 각 무선 LAN 장치와 함께 제공된 사용설명서에 따라 모든 보안 관련 설정을 구성하도록 하십시오.

무선 LAN의 사양에 따라 악의적인 제 3자가 특별한 방법으로 보안 설정을 파괴할 수 있습니다.

Panasonic은 고객이 보안 설정을 구성하지 않은 채 본 제품을 사용할 경우의 위험을 철저히 파악하고, 스스로의 책임 하에 보안 설정을 구성할 것을 권장합니다.

### 무선 LAN 관련 참고 정보

2.4 GHz/5 GHz 대역의 무선파는 프로젝터의 무선 LAN 연결 기능이 사용될 때 사용됩니다. 무선 스테이션의 라이선스가 필요하지 않지만, 사용 중 다음을 숙지해야 합니다.

프로젝터에서 무선 LAN 기능을 사용하려면 옵션 품목인 무선 모듈 (모델 번호 : ET-WM300)을 부착해야 합니다. 옵션 무선 모듈 (모델 번호 : ET-WM300)을 부착하는 방법에 대해서는 "무선 모듈 부착" (▶ 47 페이지)을 참조하십시오.

#### ■ 다른 무선 장치 가까이에서 사용하지 마십시오.

다음의 장치는 프로젝터와 동일한 대역폭의 무선파를 사용할 수 있습니다. 프로젝터를 이러한 장치 가까이에서 사용하면 무선파 방해로 인해 통신이 비활성화되거나 통신 속도가 느려질 수 있습니다.

- 전자레인지 등
- 산업용, 학술용 또는 의료 기기 등
- 공장의 제조 라인에서 사용되는 움직이는 차량 확인을 위한 공장내 무선 스테이션
- 지정된 저전력 무선 스테이션

#### ■ 가능한 한 프로젝터 가까이에서 휴대전화, TV, 라디오 등을 사용하지 마십시오.

휴대전화, TV 또는 라디오는 프로젝터와 다른 무선파를 사용하므로 무선 LAN 통신이나 이들 장치에서의 송/수신에 미치는 영향이 없습니다. 그러나 프로젝터의 무선파로 인해 오디오 또는 비디오에 잡음이 발생할 수 있습니다.

#### ■ 무선 LAN 통신을 위한 무선파는 철근, 금속 또는 콘크리트를 통과하지 않습니다.

프로젝터는 목재나 유리 소재의 벽면 또는 바닥을 통과하여 통신할 수 있지만 (금속 메쉬가 포함된 유리는 제외), 철근, 금속 또는 콘크리트로 제작된 벽이나 바닥을 통과해서 통신할 수 없습니다.

#### ■ 가능한 한 정전기가 발생하는 위치에서는 프로젝터를 사용하지 마십시오.

프로젝터를 정전기 또는 잡음이 발생하는 위치에서 사용할 경우 무선 LAN 또는 유선 LAN을 통한 통신이 중단될 가능성이 높습니다.

드문 경우지만, 정전기나 소음으로 인해 LAN 연결이 설정되지 않을 수 있습니다. 그러한 경우, 프로젝터를 끄고 문제의 원인이 되는 정전기 또는 소음을 제거한 다음, 프로젝터를 다시 켜십시오.

#### ■ 이 장치는 5.18 ~ 5.825 GHz 주파수 범위의 2.412 ~ 2.472 GHz 대역에서 (채널 36 ~ 165)에서 작동할 때 실내용으로 제한됩니다.

#### ■ 국가 외부에서 프로젝터 사용

국가나 지역에 따라 무선 LAN을 사용할 수 있는 채널과 주파수에 제한이 있습니다.

### Light ID

Light ID는 빛의 점멸을 이용해 빠른 속도와 안전성으로 정보를 전송하는 가시광선 통신 기술 중 하나입니다. 이 프로젝트에는 Light ID 신호를 전송하는 기능이 탑재되어 있으며, Panasonic에서 제공하는 LinkRay Light ID 솔루션 서비스를 이용해 다음과 같은 사용이 가능합니다.

- 장치 (스마트폰 / 태블릿)의 카메라와 전용 응용 프로그램 소프트웨어를 사용해 프로젝트에서 전송된 Light ID 신호를 수신함으로써 Light ID 신호에 연결된 콘텐츠를 가져와 장치의 화면에 표시됩니다.

자세한 내용은 Panasonic 웹사이트 (<https://panasonic.net/cns/LinkRay/>)를 방문해 주십시오.

### 참고

- LinkRay Light ID 솔루션 서비스를 사용하려면 별도의 계약이 필요합니다.

- 스마트폰 응용 프로그램 소프트웨어 "LinkRay - Light ID Solution" 이 필요합니다.  
App Store 또는 Google Play 에서 "LinkRay" 를 검색하여 다운로드하십시오 . 작동 확인이 이루어진 장치에 대한 최신 정보는 Panasonic 웹사이트 (<https://panasonic.net/cns/LinkRay/>) 를 방문해 주십시오 .

### ■ Light ID 기능에 관한 참고 정보

- Light ID 신호가 전송될 때 투사된 이미지가 깜박일 수 있지만 , 이는 Light ID 의 전송 중 휘도의 변화로 인한 것이며 고장이 아닙니다 .
- 투사된 이미지가 카메라 등으로 기록될 때 기록된 이미지에 줄무늬 패턴이 생길 수 있습니다 .
- Light ID 기능을 사용하는 동안 빛 출력이 감소합니다 .
- 다음과 같은 경우 장치 ( 스마트폰 / 태블릿 ) 에서 Light ID 신호를 수신하기가 어려워질 수 있습니다 .
  - 외부의 빛과 같은 강한 광선이 투사된 화면에 비추지는 경우
  - 이 프로젝터 이외의 Light ID 전송 장치가 주변에 설치된 경우
  - 화면에서 멀리 떨어진 위치에서 신호를 수신하는 경우
  - 화면에서 각진 위치에서 신호를 수신하는 경우
  - 화면 특성으로 인해 빛 반사 손실이 클 경우
  - 투사된 이미지의 크기가 작은 경우
  - 표시된 투사된 이미지가 어두운 경우
- 레이저 형식의 바코드 리더기를 사용하는 경우 , 투사 광원이나 반사되는 빛을 바코드 판독 표면에 비추지 않도록 주의하십시오 . 이렇게 하면 바코드 리더기가 판독되지 않거나 잘못 판독될 수 있습니다 .
- 프로젝터의 Light ID 기능이 모든 장치에서 작동함이 보증되지 않습니다 .

### DIGITAL LINK

"DIGITAL LINK ( 디지털 링크 )" 는 HDBaseT Alliance 가 만든 HDBaseT™ 통신 표준에 Panasonic 특유의 기능을 추가함으로써 트위스트 페어 케이블을 사용해 비디오 , 오디오 , 이더넷 및 시리얼 제어 신호를 전송하는 기술입니다 .

본 프로젝터는 옵션의 Panasonic DIGITAL LINK 출력 지원 장치 ( 모델 번호 : ET-YFB100G, ET-YFB200G) 및 같은 HDBaseT™ 표준을 기반으로 하는 타 제조사의 병렬 장치 ( Extron Electronics 의 "XTP 트랜스미터" 등과 같은 트위스트페어케이블 송신기 ) 를 지원합니다 . 이 프로젝터에서 작동 확인이 이루어진 다른 제조사의 장치에 대해서는 Panasonic 웹사이트 (<https://panasonic.net/cns/projector/>) 를 방문해 주십시오 . 다른 제조사 장치에 대한 확인은 전체 작동에 대한 확인이 이루어진 것이 아닌 , Panasonic Corporation 에서 설정한 항목에 대해서만 수행되었다는 점을 유념하십시오 . 다른 제조사 장치로 인해 발생한 작동 또는 성능 상의 문제는 해당 제조사에 문의하십시오 .

### 프로젝터에서 지원되는 응용 프로그램 소프트웨어

본 프로젝터는 다음의 응용 프로그램 소프트웨어를 지원합니다 . 각 응용 프로그램 소프트웨어에 대한 자세한 정보나 다운로드 는 Panasonic 웹사이트 (<https://panasonic.net/cns/projector/>) 를 방문해 보십시오 .

#### ● Logo Transfer Software

이 응용 프로그램 소프트웨어는 회사 로고와 같이 시작 시 투사되는 원본 이미지를 프로젝터로 전송합니다 .

#### ● Smart Projector Control

이 응용 프로그램 소프트웨어는 스마트폰 또는 태블릿을 사용하여 LAN 을 통해 연결된 프로젝터를 설정하고 조정합니다 .

#### ● Multi Monitoring & Control Software

이 응용 프로그램 소프트웨어는 인트라넷에 연결된 여러 디스플레이 장치 ( 프로젝터 및 평면 디스플레이 ) 를 모니터링하고 제어합니다 .

#### ● 조기 경고 소프트웨어

이 플러그인 소프트웨어는 인트라넷 내의 디스플레이 장치와 주변기기의 상태를 모니터링하고 , 해당 장비의 이상을 통보하며 , 가능한 이상 징후를 감지합니다 . "조기 경고 소프트웨어" 는 "Multi Monitoring & Control Software" 에 미리 설치되어 있습니다 . 이 플러그인 소프트웨어의 조기 경고 기능을 사용하려면 해당 PC 에 "Multi Monitoring & Control Software" 를 설치하십시오 . 조기 경고 기능을 활성화하면 디스플레이 장치의 소모품 교체 , 디스플레이 장치의 각 부품 청소 , 디스플레이 장치 구성품 교체 등을 위한 대략적인 시간을 알려주므로 미리 유지보수를 실행할 수 있습니다 .

조기 경고 기능은 "Multi Monitoring & Control Software" 를 PC 에 설치한 후 90 일 동안 무료로 최대 2048 대의 장치를 등록해서 사용할 수 있습니다 . 90 일 이후 이 기능을 계속해서 사용하려면 "조기 경고 소프트웨어" (ET-SWA100 시리즈 ) 라이선스를 구매하고 인증을 수행해야 합니다 . 또한 라이선스 유형에 따라 모니터링에 등록 가능한 디스플레이 장치의 수가 다릅니다 . 자세한 내용은 "Multi Monitoring & Control Software" 의 사용설명서를 참조하십시오 .

#### ● Wireless Manager ME6.4

이 응용 프로그램 소프트웨어는 무선 LAN 또는 유선 LAN 을 통해 프로젝터로 컴퓨터 화면을 전송합니다 .

한 컴퓨터에서 여러 프로젝터로 동시 투사 또는 여러 컴퓨터에서 한 프로젝터로 동시 투사가 가능합니다.

### ● Plug and Share

이 응용 프로그램 소프트웨어는 프로젝터와 USB 메모리를 사용하는 컴퓨터를 페어링하여 네트워크를 통해 컴퓨터를 연결할 때 장치 선택을 생략함으로써 프로젝터로 쉽게 컴퓨터 화면을 투사할 수 있습니다.

### ● Wireless Projector

이는 무선 LAN 을 통해 프로젝터로 전송하여 PDF 와 같은 파일이나 이미지를 투사하기 위한 iOS/Android 용 응용 프로그램 소프트웨어입니다.

## 폐기

이 제품을 폐기하려면 지방 정부 당국이나 대리점에 정확한 폐기 방법에 대해 문의하십시오. 또한 제품을 분해하지 말고 폐기하십시오.

## 보관

프로젝터를 보관하려면 건조한 곳에 보관하십시오.

## 사용 시 주의 사항

### ■ 양호한 화면 품질을 얻기 위한 방법

더 높은 대비로 아름다운 영상을 보기 위해서는 적절한 환경을 준비해야 합니다. 창문에 커튼이나 블라인드를 치고 화면 근처의 모든 불을 꺼서 외부 또는 내부의 광원이 화면에 비치지 않도록 합니다.

### ■ 투사 렌즈 표면을 맨손으로 만지지 마십시오.

투사 렌즈 표면이 지문이나 기타 원인으로 더러워진 경우 이 오염이 확대되어 화면에 투사됩니다.

### ■ LCD 패널

LCD 패널은 매우 높은 정밀도를 갖춘 기술을 이요해 제조되지만, 드문 경우 누락된 픽셀이 있거나 계속해서 빛나는 픽셀이 있을 수 있습니다. 이러한 현상은 고장이 아닙니다.

또한 장시간 동안 정지 이미지가 투사된 경우 LCD 패널의 이미지에 잔여 이미지가 남을 수 있습니다. 그러한 경우, 1 시간 이상 풀 화이트 이미지를 투사하십시오. 잔여 이미지가 완전히 지워지지 않을 수 있습니다.

### ■ 광학 부품

LCD 패널, 편광판과 같은 광학 부품은 사용 기간이 1 년 미만인 경우에도 주위 온도가 높거나 먼지 또는 담배연기가 많은 환경에서는 교체 주기가 더 짧아질 수 있습니다. 자세한 내용은 대리점에 문의하십시오.

### ■ 광원

프로젝터 광원은 레이저를 사용하며 다음과 같은 특성이 있습니다.

- 작동 환경 온도에 따라 광원의 휘도가 줄어듭니다.  
온도가 높아질수록 광원의 휘도가 더 줄어듭니다.

- 광원의 휘도가 사용 기간에 따라 줄어듭니다.

밝기가 현저하게 저하되고 광원이 켜지지 않으면 대리점에 요청하여 프로젝터 내부를 청소하거나 광원 장치를 교체하십시오.

### ■ 컴퓨터 및 외부 장치 연결

컴퓨터 또는 외부 장치를 연결할 경우 전원 코드와 차폐 케이블을 사용과 관련하여 본 설명서를 주의해서 읽어 보십시오.

## 부속품

프로젝터와 함께 다음 부속품이 제공되었는지 확인하십시오. < > 내에 있는 숫자는 부속품의 개수입니다.

**무선 / 유선 리모컨 <1>**  
(N2QAYA000150)



대만용  
(1JP1RZ970) <1>

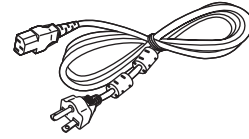

**전원 코드**  
(TXFSX01RXQZ)

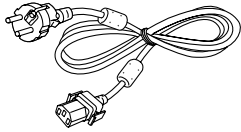

(TXFSX01RXRZ)

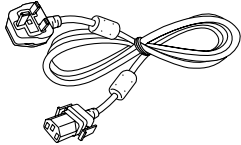

(TXFSX01RWDZ)

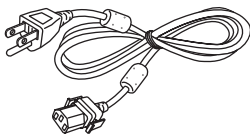

(TXFSX02UTRZ)

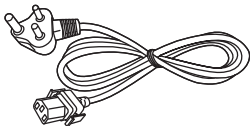

**CD-ROM <1>**  
(1JK1MZ670U)



( 사용설명서 포함 )

**AAA/R03 또는 AAA/LR03 배터리 <2>**  
( 리모컨 장치용 )

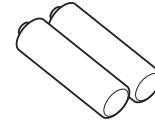

**렌즈 커버 <1>**  
( 렌즈가 있는 모델만 해당 )  
(6103626291)

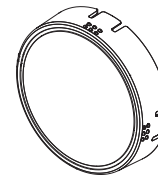

## 주의

- 프로젝터의 포장을 벗긴 후 전원 코드 캡과 포장재를 적절히 폐기합니다.
- 이 프로젝터 이외의 다른 장치용으로 제공된 전원 코드를 사용하지 마십시오.
- 부속품이 누락된 경우 제품 대리점에 문의하십시오.
- 작은 부품은 어린이의 손에 닿지 않는 곳에 보관하십시오.

## 참고

- 제공된 전원 코드의 유형과 수는 제품을 구입한 국가 또는 지역에 따라 다릅니다.
- 부속품의 모델 번호는 사전 통지 없이 변경될 수 있습니다.

## 옵션 부속품

옵션 부속품 ( 제품명 )		모델 번호
투사 렌즈	줌 렌즈	ET-ELW20, ET-ELT20, ET-ELS20*1, ET-ELT21, ET-ELW22
	고정 초점 렌즈	ET-ELW21
천장 설치 브라켓		ET-PKD120H ( 높은 천장의 경우 ) ET-PKD120S ( 낮은 천장의 경우 ) ET-PKE301B ( 프로젝터 설치 브라켓 ) <sup>2</sup>
조기 경고 소프트웨어 ( 기본 라이선스 /3 년 라이선스 )		ET-SWA100 시리즈 *3
디지털 인터페이스 박스		ET-YFB100G
디지털 링크 스위치		ET-YFB200G
교체용 필터 장치		ET-RFM100
무선 모듈		ET-WM300*4

\*1 본 제품은 표준 줌 렌즈가 있는 프로젝터 모델에 연결되는 표준 줌 렌즈와 동일합니다 .

본 제품의 가용성은 국가마다 다릅니다 . 자세한 내용은 대리점에 문의하십시오 .

\*2 프로젝터가 기존의 천장 설치 브라켓 ( 모델 번호 : ET-PKD120H ( 높은 천장의 경우 ) 또는 ET-PKD120S ( 낮은 천장의 경우 ) , 모델 번호 : ET-PKE300B ( 프로젝터 설치 브라켓 )가 함께 )에 장착된 경우 , 낙하 방지 와이어 로프를 이 프로젝터에 해당하는 것으로 교체해야 합니다 . 제품 대리점에 문의하십시오 .

**낙하 방지 세트 ( 서비스 모델 번호 : DPPW1004ZA/X1)**

\*3 모델 번호의 끝자리는 라이선스 유형에 따라 다릅니다 .

\*4 본 제품은 일부 국가에서 구입할 수 없습니다 . 자세한 내용은 대리점에 문의하십시오 .

### 참고

- 옵션 부속품의 모델 번호는 사전 통지 없이 변경될 수 있습니다 .

# 프로젝터 소개

## 리모컨

### ■ 전면

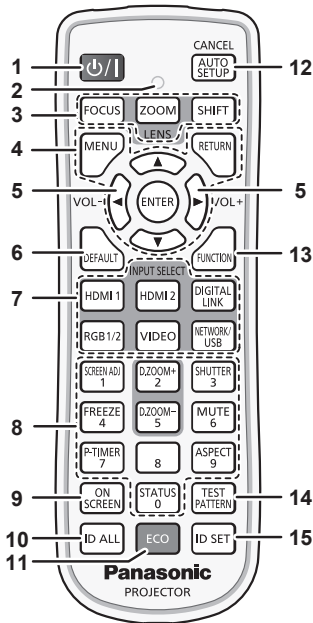

- 1 전원 <P>/<I> 버튼  
(P: 스탠바이, I: 전원 켜기)  
프로젝터의 <MAIN POWER> 스위치가 <ON> 으로 설정되어 있고 투사 모드에 있는 경우 프로젝터가 꺼졌을 때 (대기 모드) 상태로 프로젝터를 설정합니다.  
전원이 꺼져 있는 경우 (스탠바이 모드) 프로젝터를 투사 모드로 설정합니다.
- 2 리모컨 표시등  
리모컨의 버튼을 누르면 깜박입니다.
- 3 렌즈 버튼 (<FOCUS>, <ZOOM>, <SHIFT>)  
렌즈의 초점, 줌, 렌즈 이동을 조정합니다. (▶ 64 페이지)
- 4 <MENU> 버튼 /<RETURN> 버튼 /<ENTER> 버튼 /▲▼◀▶ 버튼  
메뉴 화면을 탐색하는 데 사용합니다. (▶ 75 페이지)  
또한 [ 보안 ] 에 암호를 입력하거나 문자를 입력할 때 ▲▼◀▶ 버튼을 사용합니다.
- 5 <VOL-> 버튼 /<VOL+> 버튼  
내장 스피커와 오디오 출력의 볼륨을 조정합니다.  
(▶ 68 페이지)
- 6 <DEFAULT> 버튼  
표시된 서브 메뉴 내용을 공장 기본 설정으로 초기화합니다.  
(▶ 76 페이지)
- 7 입력 선택 버튼 (<HDMI 1>, <HDMI 2>, <DIGITAL LINK>, <RGB 1/2>, <VIDEO>, <NETWORK/USB>)  
입력 신호를 투사로 전환합니다. (▶ 63 페이지)
- 8 숫자 (<0> - <9>) 버튼  
복수 프로젝터 환경에서 ID 번호 또는 비밀번호를 입력하기 위해 사용합니다.
- 9 <ON SCREEN> 버튼  
화면상 표시 기능을 켜고 ( 표시 ) / 끕니다 ( 숨기기 ).  
(▶ 68 페이지)
- 10 <ID ALL> 버튼  
복수 프로젝터 환경에서 리모컨 하나로 모든 프로젝터를 동시에 제어하기 위해 사용합니다. (▶ 30 페이지)
- 11 <ECO> 버튼  
에코 매니지먼트와 관련된 설정 화면을 표시합니다. (▶ 72, 109 페이지)

### ■ 상단

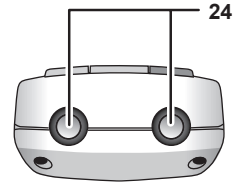

### ■ 하단

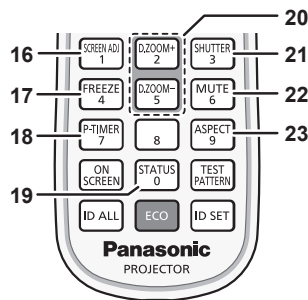
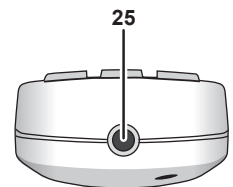

- 12 <AUTO SETUP/CANCEL> 버튼  
이미지를 투사하는 동안 이미지 표시 위치를 자동으로 조정합니다.  
자동으로 조정하는 동안 [ 실행중 ] 이 표시됩니다.  
(▶ 69 페이지)  
또한 Memory Viewer 화면에서 디지털 줌과 조작 중이나 Panasonic APPLICATION 입력을 위한 스탠바이 화면이 표시될 때의 조작을 취소하는 데 사용됩니다.  
MIRRORING 입력 중, 수신 장치 이름과 프로젝터에 액세스하기 위한 URL 이 화면 상단 왼쪽에 표시됩니다. (▶ 176 페이지)
- 13 <FUNCTION> 버튼  
자주 사용하는 작업을 단축 버튼으로 할당합니다.  
(▶ 71 페이지)
- 14 <TEST PATTERN> 버튼  
테스트 패턴을 표시합니다. (▶ 71 페이지)
- 15 <ID SET> 버튼  
복수 프로젝터 환경에서 리모컨의 ID 번호를 설정합니다.  
(▶ 30 페이지)
- 16 <SCREEN ADJ> 버튼  
투사된 이미지의 왜곡을 교정하는 데 사용됩니다. (▶ 69, 88 페이지)
- 17 <FREEZE> 버튼  
이미지를 일시 정지하고 오디오를 끌 때 사용합니다.  
(▶ 68 페이지)
- 18 <P-TIMER> 버튼  
프레젠테이션 타이머 기능을 조작합니다. (▶ 71 페이지)
- 19 <STATUS> 버튼  
프로젝터 정보를 표시합니다.
- 20 <D.ZOOM+> 버튼 /<D.ZOOM-> 버튼  
이미지를 확대하거나 축소합니다. (▶ 70 페이지)
- 21 <SHUTTER> 버튼  
이미지와 오디오를 임시로 끌 때 사용합니다. (▶ 67 페이지)
- 22 <MUTE> 버튼  
오디오를 임시로 끌 때 사용합니다. (▶ 67 페이지)
- 23 <ASPECT> 버튼  
이미지의纵横 비를 전환합니다. (▶ 71 페이지)
- 24 리모컨 신호 송신기



### 25 리모컨 유선 단자

리모컨을 유선 리모컨으로 사용하는 경우 케이블을 통해 프로젝터에 연결되는 단자입니다. (▶ 30 페이지)

### 주의

- 리모컨을 떨어뜨리지 마십시오.
- 액체나 수분에 닿지 않도록 하십시오.
- 리모컨을 분해 또는 변경하지 마십시오.
- 리모컨 뒷면에 있는 주의 라벨이 명시된 다음의 지침을 따르십시오.
  - 사용한 배터리를 새 배터리와 함께 사용하지 마십시오.
  - 지정된 유형 이외의 배터리를 사용하지 마십시오.
  - 배터리를 올바르게 삽입하도록 하십시오.
- 그 밖의 지침에 대해서는 “주요안전사항”에 설명된 배터리 관련 지침을 읽어 보십시오.

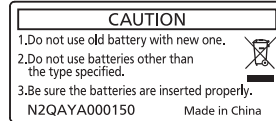

리모컨 뒷면의 주의 라벨

### 참고

- 프로젝터 본체의 리모컨 신호수신기를 직접 가리켜서 리모컨을 조작하는 경우, 리모컨 신호수신기로부터 약 30 m (98'5") 떨어진 거리에서 리모컨을 조작하십시오. 리모컨은 최대 수직 / 수평으로  $\pm 30^\circ$  의 각도에서 제어할 수 있지만 유효 제어 범위가 줄어들 수 있습니다.
- 리모컨과 리모컨 신호수신기 사이에 방해물이 있는 경우 리모컨이 정확히 작동하지 않을 수 있습니다.
- 신호가 화면에 비칩니다. 하지만 화면 재질에 따른 빛의 반사 소실로 인해 작동 범위가 제한될 수 있습니다.
- 리모컨 신호수신기가 강력한 형광을 직접 받는 등의 경우 리모컨이 정확히 작동하지 않을 수 있습니다. 광원에서 거리가 있는 장소에서 사용하십시오.
- 프로젝터가 리모컨 신호를 수신하는 경우 전원 표시등 <ON (G)/STANDBY (R)> 가 깜박입니다.

프로젝터 본체

■ 전면

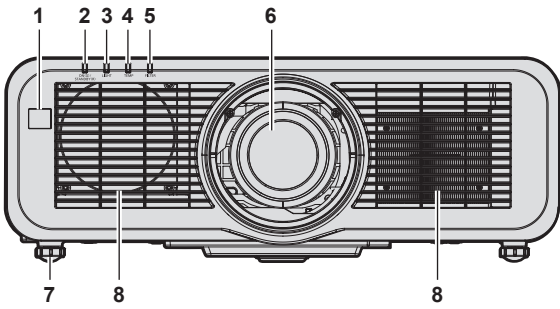

■ 측면

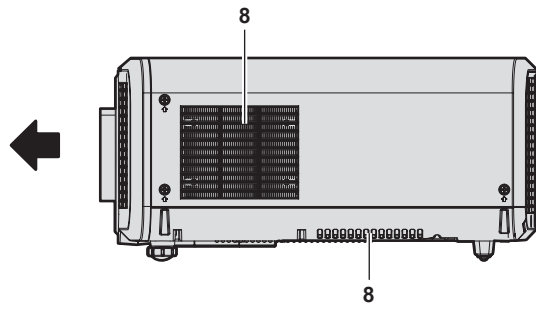

■ 후면

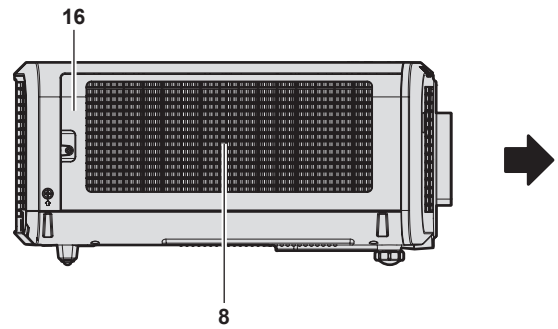
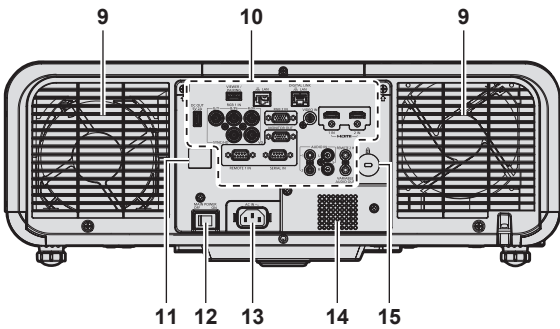

■ 상단

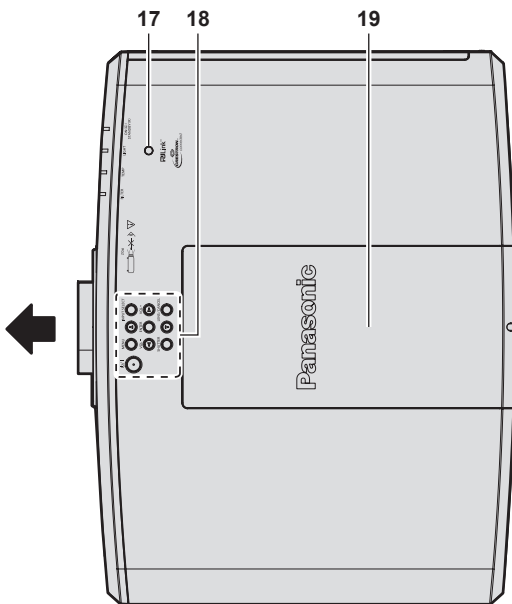

■ 하단

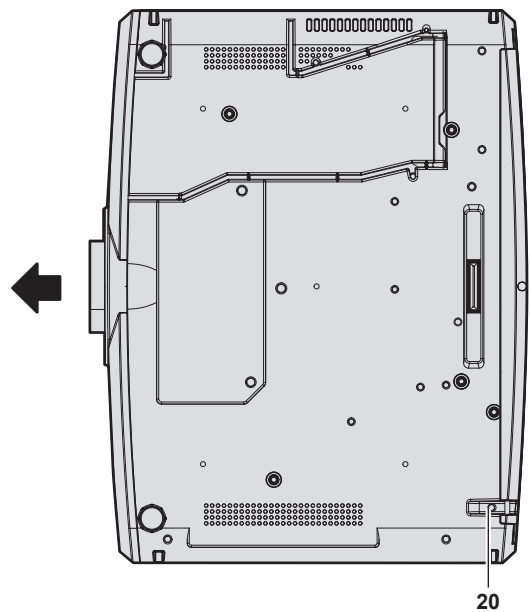

← : 투사 방향

- 1 리모컨 신호수신기 (전면)
- 2 전원 표시등 <ON (G)/STANDBY (R)>  
전원 상태를 표시합니다.
- 3 광원 표시등 <LIGHT>  
광원의 상태를 표시합니다.
- 4 온도 표시등 <TEMP>  
내부 온도 상태를 표시합니다.
- 5 필터 표시등 <FILTER>  
공기 필터 장치의 상태를 표시합니다.
- 6 투사 렌즈
- 7 조절식 발  
투사 각도를 조정합니다.
- 8 공기 흡입구

- 9 공기 배출구
- 10 연결 단자 (→ 29 페이지)
- 11 리모컨 신호 수신기 (후면)
- 12 <MAIN POWER> 스위치  
주 전원을 켜고 끕니다.
- 13 <AC IN> 단자  
제공된 전원 코드를 연결합니다.
- 14 스피커
- 15 보안 슬롯  
이 보안 슬롯은 Kensington 보안 케이블과 호환됩니다.
- 16 공기 필터 커버  
내부에 공기 필터 장치가 있습니다.
- 17 휘도 센서 (→ 83 페이지)

18 제어 패널 (▶ 28 페이지)

19 상단 슬라이드 커버

내부에 무선 모듈 연결 단자가 있습니다. (▶ 47 페이지)

20 도난 방지 후크 포트

도난 방지 케이블 등을 연결합니다.

## 주의

- 프로젝터의 환기구 (흡기와 배기) 를 막지 마십시오.  
프로젝터 내부의 냉각이 차단되면 구성품이 빠르게 손상될 수 있습니다.

## ■ 제어 패널

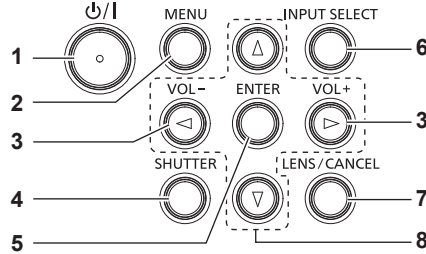

### 1 전원 <P>/I> 버튼

(P: 스탠바이, I: 전원 켜기)

프로젝터의 <MAIN POWER> 스위치가 <ON> 으로 설정되어 있고 투사 모드에 있는 경우 프로젝터가 꺼졌을 때 (대기 모드) 상태로 프로젝터를 설정합니다.  
전원이 꺼져 있는 경우 (스탠바이 모드) 프로젝터를 투사 모드로 설정합니다.

### 2 <MENU> 버튼

메인 메뉴를 표시하거나 숨깁니다. (▶ 75 페이지)  
서브 메뉴가 표시될 때 이전 메뉴로 돌아갑니다.

### 3 <VOL-> 버튼 /<VOL+> 버튼

내장 스피커와 오디오 출력의 볼륨을 조정합니다. (▶ 68 페이지)

### 4 <SHUTTER> 버튼

이미지 및 오디오를 임시로 끌 때 사용합니다. (▶ 67 페이지)

### 5 <ENTER> 버튼

메뉴 화면에서 항목을 결정하여 실행합니다.

### 6 <INPUT SELECT> 버튼

입력 신호를 투사로 전환합니다. (▶ 63 페이지)

### 7 <LENS/CANCEL> 버튼

렌즈의 초점, 줌, 렌즈 이동을 조정합니다. (▶ 64 페이지)  
또한 Memory Viewer 화면에서 디지털 줌과 조작 중이나 MIRRORING 입력 또는 Panasonic APPLICATION 입력을 위한 스탠바이 화면이 표시될 때의 조작을 취소하는 데 사용됩니다.

### 8 ▲▼◀▶ 버튼

메뉴 화면에서 항목을 선택하고, 설정을 변경하고, 레벨을 조정합니다.  
또한 [보안] 메뉴에 암호를 입력하거나 문자를 입력할 때 사용합니다.

■ 연결 단자

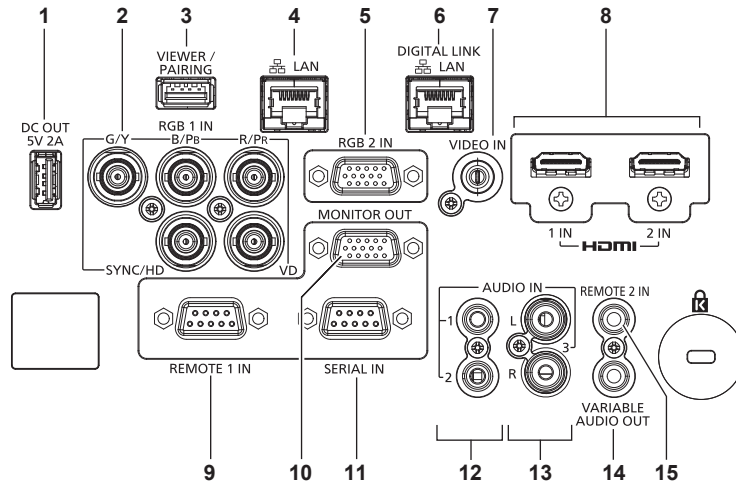

- 1 **<DC OUT> 단자**  
전원 공급에만 사용되는 USB 단자입니다. (DC 5 V, 최대 2.0 A) 프로젝터가 투사 상태이고 무선 디스플레이 어댑터 등에 전원이 공급될 때 사용할 수 있습니다.
- 2 **<RGB 1 IN> 단자 (<G/Y>, <B/Pb>, <R/Pr>, <SYNC/HD>, <VD>)**  
RGB 신호 또는 YCbCr/YPbPr 신호를 입력하는 단자입니다.
- 3 **<VIEWER/PAIRING> 단자**  
Memory Viewer 기능, 페어링 기능 또는 데이터 복제 기능을 사용할 때 USB 메모리를 연결하기 위한 단자입니다. (▶ 179, 186 페이지)
- 4 **<LAN> 단자**  
네트워크 연결에 사용되는 LAN 단자입니다.  
또한 이미지 전송 응용 프로그램 소프트웨어로부터 이미지 전송을 지원합니다. (▶ 147 페이지)
- 5 **<RGB 2 IN> 단자**  
RGB 신호 또는 YCbCr/YPbPr 신호를 입력하기 위한 단자입니다.
- 6 **<DIGITAL LINK/LAN> 단자**  
이것은 LAN 단자를 통해 비디오 신호 및 오디오 신호를 전송하는 장치를 연결하기 위한 단자입니다. 또한, 네트워크 연결에 사용되는 LAN 단자입니다.
- 7 **<VIDEO IN> 단자**  
비디오 신호를 입력하는 단자입니다.
- 8 **<HDMI 1 IN> 단자 /<HDMI 2 IN> 단자**  
HDMI 신호를 입력하는 단자입니다.
- 9 **<REMOTE 1 IN> 단자**  
외부 제어 회로를 사용하여 프로젝터를 원격 제어하는 단자입니다.
- 10 **<MONITOR OUT> 단자**  
<RGB 1 IN> 단자 또는 <RGB 2 IN> 단자에 입력된 RGB 신호 또는 YCbCr/YPbPr 신호를 출력하기 위한 단자입니다. 입력이 RGB1 또는 RGB2로 전환되면 해당하는 입력 신호가 출력됩니다.
- 11 **<SERIAL IN> 단자**  
컴퓨터에 연결하여 외부에서 프로젝터 제어하기 위한 RS-232C 호환 단자입니다.
- 12 **<AUDIO IN 1> 단자 /<AUDIO IN 2> 단자**  
오디오를 입력하는 단자입니다.
- 13 **<AUDIO IN 3> 단자**  
오디오 신호를 입력하는 단자입니다. 오른쪽 입력 <R> 및 왼쪽 입력 <L> 이 있습니다.
- 14 **<VARIABLE AUDIO OUT> 단자**  
오디오 신호 입력을 프로젝터에 출력하는 단자입니다.
- 15 **<REMOTE 2 IN> 단자**  
우선 리모컨으로 프로젝터를 제어할 경우, 케이블로 리모컨을 연결하기 위한 단자입니다.

주의

- LAN 케이블이 프로젝터에 직접 연결된 경우 네트워크가 실내에서 연결되어야 합니다.
- <DIGITAL LINK/LAN> 단자 및 <LAN> 단자는 프로젝터 내부에 연결됩니다. <DIGITAL LINK/LAN> 단자와 <LAN> 단자가 모두 사용되는 경우, 이러한 단자가 직접 연결되거나 허브 또는 트위스트페어케이블 송신기와 같은 주변 장치를 통해 동일 네트워크에 연결되지 않도록 시스템을 구성하십시오.

# 리모컨 준비

## 배터리 삽입 및 분리



그림 1



그림 2

- 1) 커버를 엽니다. (그림 1)
- 2) 배터리를 삽입하고 커버를 닫습니다 (● 쪽 먼저 삽입). (그림 2)
  - 배터리를 분리할 때는 이 단계를 거꾸로 시행합니다.

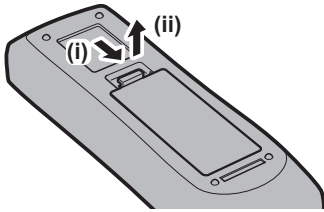
## 여러 대의 프로젝터를 사용하는 경우

여러 대의 프로젝터를 함께 사용할 경우 각 프로젝터에 독특한 ID 번호를 할당해 놓으면 리모컨 한 대를 사용하여 프로젝터 전체를 동시에 조작하거나 각 프로젝터를 개별적으로 조작할 수 있습니다.

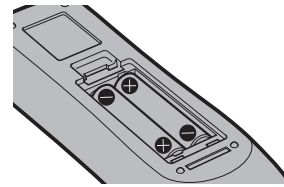
ID 번호를 설정해서 프로젝터를 사용하는 경우, 초기 설정을 완료한 후 프로젝터 본체의 ID 번호를 설정합니다. 그런 다음 리모컨의 ID 번호를 설정합니다. 초기 설정에 대해서는 "초기 설정 화면이 표시되었을 때" (➔ 57 페이지) 를 참조하십시오.

프로젝터 (프로젝터 본체 및 리모컨) 의 공장 출고 시 기본 ID 번호는 [전체] 로 설정되어 있으므로, 이 설정을 그대로 사용할 수 있습니다. 필요에 따라 프로젝터 본체와 리모컨의 ID 번호를 설정하십시오.

리모컨에서 ID 번호 설정에 대한 자세한 내용은 "리모컨의 설정 ID 번호" (➔ 73 페이지) 를 참조하십시오.

## 참고

- [프로젝터 설정] 메뉴 → [프로젝터 ID] 에서 프로젝터 본체의 ID 번호를 설정합니다.

## 케이블로 리모컨을 프로젝터에 연결

유선 리모컨을 사용해 프로젝터를 제어하려면 상용 M3 스테레오 미니 플러그 케이블을 사용해 리모컨의 리모컨 유선 단자를 프로젝터의 <REMOTE 2 IN> 단자에 연결합니다.

이는 프로젝터와 리모컨 사이에 장애물이 있거나 외부 조명에 의해 영향을 받는 위치에서 프로젝터를 사용할 때 효과적입니다.

- 케이블이 프로젝터의 <REMOTE 2 IN> 단자에 연결되었을 때는 무선 리모컨을 사용할 수 없습니다.

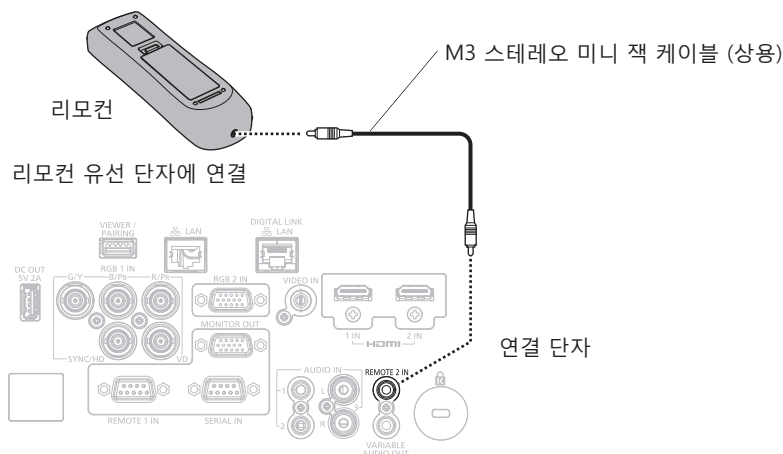

## 주의

- 15 m (49'3") 미만의 2 코어 차폐가 있는 케이블을 사용하십시오. 케이블 길이가 15 m (49'3") 를 넘거나 차폐가 적절하지 않을 경우 리모컨이 작동하지 않을 수 있습니다.

## 2 장 시작

---

이 장에서는 설치와 연결 등 프로젝터를 사용하기 전에 수행해야 하는 사항에 대해 설명합니다.

# 설정

## 설치 모드

프로젝터의 설치 모드는 다음과 같습니다. 설치 모드에 따라 [프로젝터 설정] 메뉴 → [투사 방법] (▶ 108 페이지) 에서 [정면 / 후면] [바닥설치 / 천정설치] 를 설정합니다.

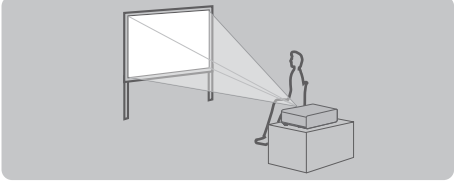
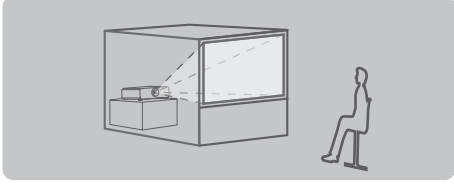
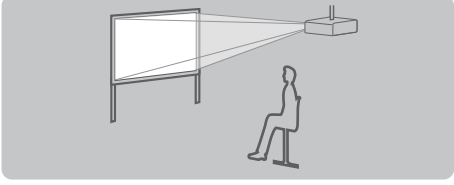
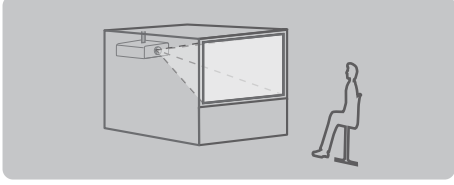
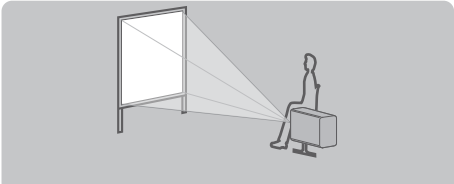
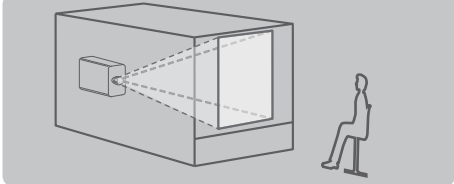
<b>책상 / 바닥에 설치하고 전면으로 투사</b> 		<b>책상 / 바닥에 설치하고 후면에서 투사</b> (반투명 투사막 사용) 	
<b>메뉴 항목</b>	<b>설정값</b>	<b>메뉴 항목</b>	<b>설정값</b>
[정면 / 후면]	[정면]	[정면 / 후면]	[후면]
[바닥설치 / 천정설치]	[자동] 또는 [바닥설치]	[바닥설치 / 천정설치]	[자동] 또는 [바닥설치]
<b>천정에 장착하고 전면으로 투사</b> 		<b>천정에 장착하고 후면에서 투사</b> (반투명 투사막 사용) 	
<b>메뉴 항목</b>	<b>설정값</b>	<b>메뉴 항목</b>	<b>설정값</b>
[정면 / 후면]	[정면]	[정면 / 후면]	[후면]
[바닥설치 / 천정설치]	[자동] 또는 [천정설치]	[바닥설치 / 천정설치]	[자동] 또는 [천정설치]
<b>세로방향으로 설정하고 전면에서 투사</b> 		<b>세로방향으로 설정하고 후면에서 투사</b> (반투명 투사막 사용) 	
<b>메뉴 항목</b>	<b>설정값</b>	<b>메뉴 항목</b>	<b>설정값</b>
[정면 / 후면]	[정면]	[정면 / 후면]	[후면]
[바닥설치 / 천정설치]	투사할 이미지에 따라 설정합니다.	[바닥설치 / 천정설치]	투사할 이미지에 따라 설정합니다.

## 참고

- 세로방향 설정에서는 화면 메뉴가 측면에 표시됩니다.  
화면 메뉴를 세로로 표시하려면 [디스플레이 옵션] 메뉴 → [OSD] (▶ 100 페이지) 로 가서 [OSD 회전] 설정을 변경합니다.
- 프로젝트에는 각도 센서가 내장되어 있습니다. 프로젝트의 고도는 [프로젝터 설정] 메뉴 → [투사 방법] 에서 [바닥설치 / 천정설치] 를 [자동] 으로 설정하면 자동으로 탐지합니다.



■ 각도 센서

프로젝터에 내장된 각도 센서가 탐지하는 설치 고도 범위는 다음과 같습니다.

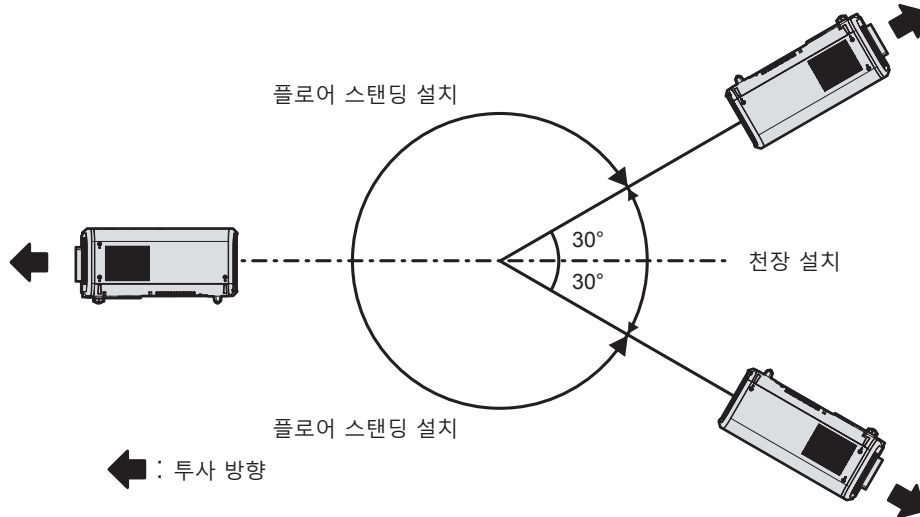

**설치용 부품 ( 옵션 )**

옵션 천장 설치 브라켓이 필요합니다. 천장 설치 브라켓 ( 모델 번호 : ET-PKD120H ( 높은 천장의 경우 ) 또는 ET-PKD120S ( 낮은 천장의 경우 ) ) 은 천장 설치 브라켓 ( 모델 번호 : ET-PKE301B ( 프로젝터 설치 브라켓 ) ) 과 함께 사용됩니다.

**모델 번호 : ET-PKD120H ( 높은 천장의 경우 ), ET-PKD120S ( 낮은 천장의 경우 ), ET-PKE301B ( 프로젝터 설치 브라켓 )**

프로젝터가 기존의 천장 설치 브라켓 ( 모델 번호 : ET-PKD120H ( 높은 천장의 경우 ) 또는 ET-PKD120S ( 낮은 천장의 경우 ), 모델 번호 : ET-PKE300B ( 프로젝터 설치 브라켓 ) 가 함께 ) 에 장착된 경우 , 낙하 방지 와이어 로프를 이 프로젝트에 해당하는 것으로 교체해야 합니다 . 제품 대리점에 문의하십시오 .

**낙하 방지 세트 ( 서비스 모델 번호 : DPPW1004ZA/X1 )**

- 이 프로젝트용으로 지정된 천장 설치 브라켓을 사용하십시오 .
- 프로젝터를 설치 및 설정하려면 천장 설치 브라켓의 사용설명서를 참조하십시오 .

**주의**

- 프로젝트의 성능과 안전을 보장하기 위해서 천장 설치 브라켓은 대리점에 또는 자격을 갖춘 기술자가 설치해야 합니다 .

## 투사된 이미지 및 영상 거리

투사된 이미지 크기와 투사 거리를 참조해서 프로젝터를 설치하십시오. 이미지 크기와 이미지 위치는 화면 크기와 화면 위치에 맞춰 조정 가능합니다.

- 다음 그림은 투사된 이미지 크기와 위치가 화면 내에 전체적으로 맞도록 정렬된다는 가정 하에 준비되었습니다.

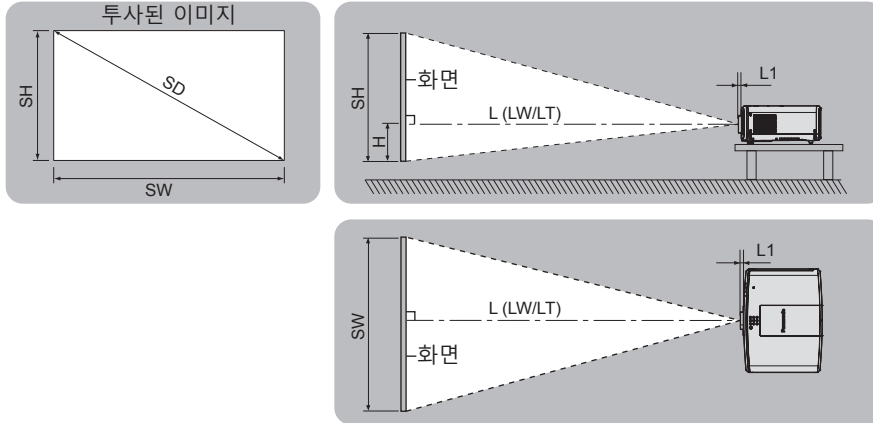

L (LW/LT)*1	투사 거리
L1	렌즈 돌출부 크기
SH	투사된 이미지 높이
SW	투사된 이미지 폭
H	렌즈 중앙에서 투사된 이미지 하단 가장자리까지 거리
SD	투사된 이미지 크기

\*1 LW: 줌 렌즈 사용 시 최소 영상 거리  
 LT: 줌 렌즈 사용 시 최대 영상 거리

(단위 : m)

투사 렌즈 모델 번호	L1 의 크기 (대략적인 값)
표준 줌 렌즈 /ET-ELS20	0.015
ET-ELW21	0.005
ET-ELW22	0.050
ET-ELW20	0.035
ET-ELT20	0.036
ET-ELT21	0.032

### 주의

- 설정 전에 "사용상 주의 사항" (➔ 17 페이지) 을 참조하십시오.

[ 화면 조정 ] 투사 범위

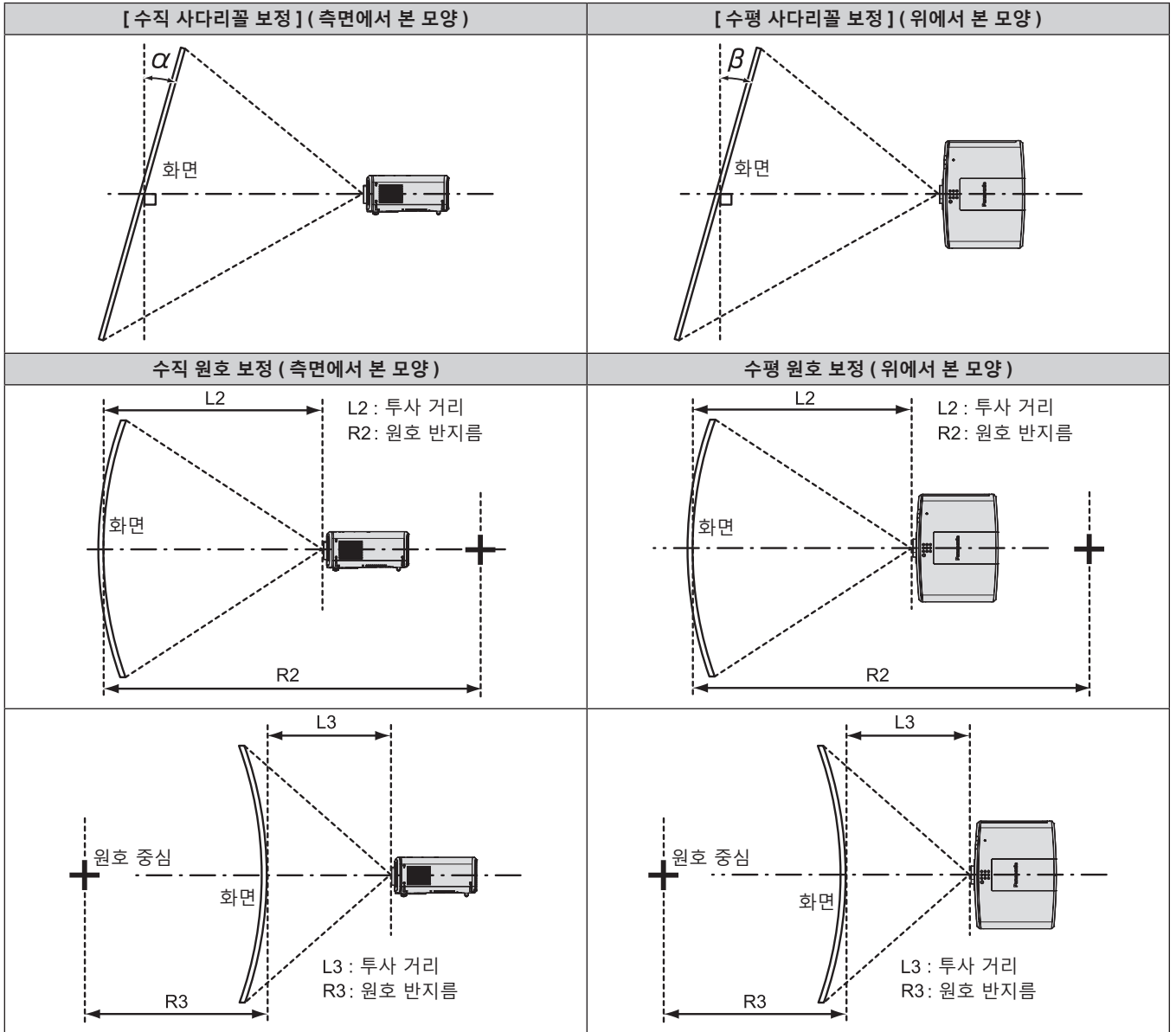

## 2 장 시작 — 설정

### PT-MZ670, PT-MZ570

투사 렌즈 모델 번호	[사다리꼴보정]만 사용 *1		[사다리꼴보정] 및 [곡면 스크린 보정] 함께 사용				[곡면 스크린 보정]만 사용	
	수직형 보정각 $\alpha$ (°)	수평형 보정각 $\beta$ (°)	수직형 보정각 $\alpha$ (°)	수평형 보정각 $\beta$ (°)	R2/L2 의 최소값	R3/L3 의 최소값	R2/L2 의 최소값	R3/L3 의 최소값
표준 줌 렌즈 /ET-ELS20	± 25	± 30	± 20	± 15	0.9	1.8	0.5	1.0
ET-ELW21	± 22	± 15	± 8	± 8	1.7	4.3	1.0	2.6
ET-ELW22	± 22	± 15	± 8	± 8	1.7	4.3	1.0	2.6
ET-ELW20	± 25	± 30	± 20	± 15	1.2	3.1	0.7	1.8
ET-ELT20	± 25	± 30	± 20	± 15	0.6	1.1	0.3	0.6
ET-ELT21	± 25	± 30	± 20	± 15	0.4	0.7	0.2	0.4

\*1 [수직 사다리꼴 보정] 과 [수평 사다리꼴 보정] 을 동시에 사용할 경우 총합이 55° 를 초과하는 보정은 할 수가 없습니다 .

### PT-MW630, PT-MW530

투사 렌즈 모델 번호	[사다리꼴보정]만 사용 *1		[사다리꼴보정] 및 [곡면 스크린 보정] 함께 사용				[곡면 스크린 보정]만 사용	
	수직형 보정각 $\alpha$ (°)	수평형 보정각 $\beta$ (°)	수직형 보정각 $\alpha$ (°)	수평형 보정각 $\beta$ (°)	R2/L2 의 최소값	R3/L3 의 최소값	R2/L2 의 최소값	R3/L3 의 최소값
표준 줌 렌즈 /ET-ELS20	± 35	± 35	± 20	± 15	0.9	1.8	0.5	1.0
ET-ELW21	± 22	± 15	± 8	± 8	1.7	4.3	1.0	2.6
ET-ELW22	± 22	± 15	± 8	± 8	1.7	4.3	1.0	2.6
ET-ELW20	± 35	± 35	± 20	± 15	1.2	3.1	0.7	1.8
ET-ELT20	± 35	± 35	± 20	± 15	0.6	1.1	0.3	0.6
ET-ELT21	± 35	± 35	± 20	± 15	0.4	0.7	0.2	0.4

\*1 [수직 사다리꼴 보정] 과 [수평 사다리꼴 보정] 을 동시에 사용할 경우 총합이 55° 를 초과하는 보정은 할 수가 없습니다 .

### 참고

- [화면 조정] 이 사용되는 경우 보정이 증가함에 따라 전체 화면의 초점이 손실될 수 있습니다 .
- 완벽한 원의 일부를 제거하여 구부러진 화면을 원형 호 형태로 만듭니다 .

각 투사 렌즈의 영상 거리

표시된 투사 거리에는 ± 5 % 의 오차가 나타날 수 있습니다 .

[ 화면 조정 ] 이 사용되는 경우 거리가 보정되어 , 지정된 이미지 크기보다 더 작아질 수 있습니다 .

PT-MZ670, PT-MZ570

■ 화면 비율이 16:10 인 경우

( 단위 : m )

렌즈 유형			줌 렌즈										고정 초점 렌즈
투사 렌즈 모델 번호			표준 줌 렌즈 / ET-ELS20		ET-ELW22		ET-ELW20		ET-ELT20		ET-ELT21		ET-ELW21
투사 비율 *1			1.6-2.8:1		0.8-1.0:1		1.2-1.7:1		2.7-4.5:1		4.4-7.1:1		0.8:1
투사된 이미지 크기			투사 거리 (L)										
대각선 (SD)	높이 (SH)	너비 (SW)	최소 (LW)	최대 (LT)	최소 (LW)	최대 (LT)	최소 (LW)	최대 (LT)	최소 (LW)	최대 (LT)	최소 (LW)	최대 (LT)	고정
1.016 (40")	0.538	0.862	1.36	2.35	—	—	1.02	1.41	2.29	3.81	3.72	6.03	0.63
1.270 (50")	0.673	1.077	1.71	2.95	—	—	1.29	1.77	2.89	4.79	4.70	7.59	0.80
1.524 (60")	0.808	1.292	2.06	3.55	1.00	1.26	1.55	2.14	3.49	5.77	5.68	9.15	0.97
1.778 (70")	0.942	1.508	2.42	4.15	1.18	1.48	1.82	2.50	4.09	6.75	6.66	10.71	1.14
2.032 (80")	1.077	1.723	2.77	4.76	1.35	1.69	2.09	2.87	4.69	7.73	7.64	12.27	1.32
2.286 (90")	1.212	1.939	3.12	5.36	1.53	1.91	2.36	3.23	5.30	8.71	8.63	13.83	1.49
2.540 (100")	1.346	2.154	3.48	5.96	1.71	2.13	2.63	3.60	5.90	9.69	9.61	15.39	1.66
3.048 (120")	1.615	2.585	4.18	7.16	2.06	2.56	3.16	4.33	7.10	11.65	11.57	18.51	2.00
3.810 (150")	2.019	3.231	5.24	8.96	2.58	3.22	3.97	5.42	8.90	14.59	14.52	23.19	2.52
5.080 (200")	2.692	4.308	7.01	11.96	3.46	4.30	5.31	7.25	11.91	19.49	19.43	30.99	3.38
6.350 (250")	3.365	5.385	8.77	14.96	4.34	5.39	6.65	9.07	14.91	24.39	24.34	38.79	4.24
7.620 (300")	4.039	6.462	10.54	17.97	5.21	6.48	7.99	10.90	17.92	29.29	29.25	46.59	5.10
8.890 (350")	4.712	7.539	12.30	20.97	6.09	7.56	9.33	12.73	20.92	34.19	34.16	54.39	5.95
10.160 (400")	5.385	8.616	14.07	23.97	6.97	8.65	10.67	14.55	23.93	39.09	39.07	62.19	6.81

투사 렌즈 모델 번호			표준 줌 렌즈 /ET-ELS20/ ET-ELW20/ET-ELT20/ ET-ELT21		ET-ELW22	ET-ELW21 ( 고정 )
투사된 이미지 크기			이미지 높이 (H) <sup>2</sup>			
대각선 (SD)	높이 (SH)	너비 (SW)				
1.016 (40")	0.538	0.862	-0.09 - 0.63			
1.270 (50")	0.673	1.077	-0.11 - 0.79			
1.524 (60")	0.808	1.292	-0.14 - 0.95			
1.778 (70")	0.942	1.508	-0.16 - 1.10			
2.032 (80")	1.077	1.723	-0.18 - 1.26			
2.286 (90")	1.212	1.939	-0.21 - 1.42			
2.540 (100")	1.346	2.154	-0.23 - 1.58			
3.048 (120")	1.615	2.585	-0.27 - 1.89			
3.810 (150")	2.019	3.231	-0.34 - 2.36			
5.080 (200")	2.692	4.308	-0.46 - 3.15			
6.350 (250")	3.365	5.385	-0.57 - 3.94			
7.620 (300")	4.039	6.462	-0.69 - 4.73			
8.890 (350")	4.712	7.539	-0.80 - 5.51			
10.160 (400")	5.385	8.616	-0.92 - 6.30			

\*1 투사 비율은 2.03 m (80") 투사된 이미지 크기를 투사하는 동안의 값을 토대로 합니다 .

\*2 고정 초점 렌즈 ( 모델 번호 : ET-ELW21 ) 가 부착된 경우 , 렌즈 이동이 불가능합니다 . 따라서 높이 위치 (H) 가 SH/2 가 됩니다 .

■ 화면 비율이 16:9 인 경우

(단위 : m)

렌즈 유형			줌 렌즈										고정 초점 렌즈
투사 렌즈 모델 번호			표준 줌 렌즈 / ET-ELS20		ET-ELW22		ET-ELW20		ET-ELT20		ET-ELT21		ET-ELW21
투사 비율 *1			1.6-2.8:1		0.8-1.0:1		1.2-1.7:1		2.7-4.5:1		4.4-7.1:1		0.8:1
투사된 이미지 크기			투사 거리 (L)										고정
대각선 (SD)	높이 (SH)	너비 (SW)	최소 (LW)	최대 (LT)	최소 (LW)	최대 (LT)	최소 (LW)	최대 (LT)	최소 (LW)	최대 (LT)	최소 (LW)	최대 (LT)	고정
1.016 (40")	0.498	0.886	1.40	2.42	—	—	1.05	1.45	2.36	3.92	3.83	6.20	0.65
1.270 (50")	0.623	1.107	1.76	3.04	—	—	1.32	1.82	2.97	4.92	4.83	7.81	0.83
1.524 (60")	0.747	1.328	2.12	3.65	1.03	1.30	1.60	2.20	3.59	5.93	5.84	9.41	1.00
1.778 (70")	0.872	1.550	2.49	4.27	1.21	1.52	1.87	2.57	4.21	6.94	6.85	11.01	1.18
2.032 (80")	0.996	1.771	2.85	4.89	1.39	1.74	2.15	2.95	4.83	7.95	7.86	12.62	1.35
2.286 (90")	1.121	1.992	3.21	5.51	1.57	1.97	2.43	3.32	5.45	8.95	8.87	14.22	1.53
2.540 (100")	1.245	2.214	3.57	6.12	1.75	2.19	2.70	3.70	6.06	9.96	9.88	15.82	1.71
3.048 (120")	1.494	2.657	4.30	7.36	2.11	2.64	3.25	4.45	7.30	11.97	11.90	19.03	2.06
3.810 (150")	1.868	3.321	5.39	9.21	2.66	3.31	4.08	5.58	9.15	15.00	14.93	23.84	2.59
5.080 (200")	2.491	4.428	7.20	12.29	3.56	4.42	5.46	7.45	12.24	20.03	19.98	31.86	3.47
6.350 (250")	3.113	5.535	9.02	15.38	4.46	5.54	6.83	9.33	15.33	25.07	25.02	39.87	4.36
7.620 (300")	3.736	6.641	10.83	18.47	5.36	6.66	8.21	11.20	18.42	30.10	30.07	47.89	5.24
8.890 (350")	4.358	7.748	12.65	21.55	6.26	7.77	9.59	13.08	21.51	35.14	35.12	55.91	6.12
10.160 (400")	4.981	8.855	14.46	24.64	7.16	8.89	10.97	14.96	24.60	40.18	40.17	63.92	7.00

투사 렌즈 모델 번호			표준 줌 렌즈 /ET-ELS20/ ET-ELW20/ET-ELT20/ ET-ELT21		ET-ELW22	ET-ELW21 (고정)	
투사된 이미지 크기			이미지 높이 (H) <sup>2</sup>				
대각선 (SD)	높이 (SH)	너비 (SW)					
1.016 (40")	0.498	0.886	-0.12 - 0.62				0.25
1.270 (50")	0.623	1.107	-0.15 - 0.77				0.31
1.524 (60")	0.747	1.328	-0.18 - 0.93				0.37
1.778 (70")	0.872	1.550	-0.21 - 1.08				0.44
2.032 (80")	0.996	1.771	-0.24 - 1.24				0.50
2.286 (90")	1.121	1.992	-0.27 - 1.39				0.56
2.540 (100")	1.245	2.214	-0.30 - 1.55				0.62
3.048 (120")	1.494	2.657	-0.37 - 1.86				0.75
3.810 (150")	1.868	3.321	-0.46 - 2.32				0.93
5.080 (200")	2.491	4.428	-0.61 - 3.10				1.25
6.350 (250")	3.113	5.535	-0.76 - 3.87				1.56
7.620 (300")	3.736	6.641	-0.91 - 4.65				1.87
8.890 (350")	4.358	7.748	-1.07 - 5.42				2.18
10.160 (400")	4.981	8.855	-1.22 - 6.20				2.49

\*1 투사 비율은 2.03 m (80") 투사된 이미지 크기를 투사하는 동안의 값을 토대로 합니다.

\*2 고정 초점 렌즈 (모델 번호 : ET-ELW21) 가 부착된 경우, 렌즈 이동이 불가능합니다. 따라서 높이 위치 (H) 가 SH/2 가 됩니다.

■ 화면 비율이 4:3 인 경우

(단위 : m)

렌즈 유형			줌 렌즈										고정 초점 렌즈
투사 렌즈 모델 번호			표준 줌 렌즈 / ET-ELS20		ET-ELW22		ET-ELW20		ET-ELT20		ET-ELT21		ET-ELW21
투사 비율 *1			1.9-3.3:1		0.9-1.2:1		1.5-2.0:1		3.3-5.4:1		5.3-8.6:1		0.9:1
투사된 이미지 크기			투사 거리 (L)										고정
대각선 (SD)	높이 (SH)	너비 (SW)	최소 (LW)	최대 (LT)	최소 (LW)	최대 (LT)	최소 (LW)	최대 (LT)	최소 (LW)	최대 (LT)	최소 (LW)	최대 (LT)	고정
1.016 (40")	0.610	0.813	1.54	2.67	—	—	1.16	1.60	2.61	4.33	4.24	6.85	0.72
1.270 (50")	0.762	1.016	1.94	3.35	—	—	1.46	2.01	3.29	5.43	5.35	8.62	0.91
1.524 (60")	0.914	1.219	2.34	4.03	1.14	1.43	1.77	2.43	3.97	6.54	6.46	10.39	1.11
1.778 (70")	1.067	1.422	2.74	4.71	1.34	1.68	2.07	2.84	4.65	7.65	7.57	12.15	1.30
2.032 (80")	1.219	1.626	3.14	5.39	1.54	1.92	2.37	3.25	5.33	8.76	8.68	13.92	1.50
2.286 (90")	1.372	1.829	3.54	6.07	1.74	2.17	2.68	3.67	6.01	9.87	9.79	15.68	1.69
2.540 (100")	1.524	2.032	3.94	6.75	1.94	2.42	2.98	4.08	6.69	10.98	10.91	17.45	1.89
3.048 (120")	1.829	2.438	4.74	8.11	2.33	2.91	3.59	4.91	8.05	13.20	13.13	20.98	2.28
3.810 (150")	2.286	3.048	5.94	10.15	2.93	3.65	4.50	6.15	10.09	16.53	16.47	26.28	2.86
5.080 (200")	3.048	4.064	7.94	13.55	3.92	4.88	6.02	8.21	13.49	22.08	22.03	35.11	3.83
6.350 (250")	3.810	5.080	9.94	16.95	4.91	6.11	7.53	10.28	16.90	27.62	27.58	43.94	4.80
7.620 (300")	4.572	6.096	11.94	20.34	5.91	7.34	9.05	12.35	20.30	33.17	33.14	52.77	5.78
8.890 (350")	5.334	7.112	13.93	23.74	6.90	8.57	10.57	14.41	23.70	38.72	38.70	61.60	6.75
10.160 (400")	6.096	8.128	15.93	27.14	7.89	9.80	12.09	16.48	27.10	44.27	44.26	70.43	7.72

투사 렌즈 모델 번호			표준 줌 렌즈 /ET-ELS20/ ET-ELW20/ET-ELT20/ ET-ELT21		ET-ELW22	ET-ELW21 (고정)	
투사된 이미지 크기			이미지 높이 (H) <sup>2</sup>				
대각선 (SD)	높이 (SH)	너비 (SW)					
1.016 (40")	0.610	0.813	-0.10 - 0.71				0.30
1.270 (50")	0.762	1.016	-0.13 - 0.89				0.38
1.524 (60")	0.914	1.219	-0.16 - 1.07				0.46
1.778 (70")	1.067	1.422	-0.18 - 1.25				0.53
2.032 (80")	1.219	1.626	-0.21 - 1.43				0.61
2.286 (90")	1.372	1.829	-0.23 - 1.60				0.69
2.540 (100")	1.524	2.032	-0.26 - 1.78				0.76
3.048 (120")	1.829	2.438	-0.31 - 2.14				0.91
3.810 (150")	2.286	3.048	-0.39 - 2.67				1.14
5.080 (200")	3.048	4.064	-0.52 - 3.57				1.52
6.350 (250")	3.810	5.080	-0.65 - 4.46				1.91
7.620 (300")	4.572	6.096	-0.78 - 5.35				2.29
8.890 (350")	5.334	7.112	-0.91 - 6.24				2.67
10.160 (400")	6.096	8.128	-1.04 - 7.13				3.05

\*1 투사 비율은 2.03 m (80") 투사된 이미지 크기를 투사하는 동안의 값을 토대로 합니다.

\*2 고정 초점 렌즈 (모델 번호 : ET-ELW21) 가 부착된 경우, 렌즈 이동이 불가능합니다. 따라서 높이 위치 (H) 가 SH/2 가 됩니다.

PT-MW630, PT-MW530

■ 화면 비율이 16:10 인 경우

(단위 : m)

렌즈 유형			줌 렌즈										고정 초점 렌즈
투사 렌즈 모델 번호			표준 줌 렌즈 / ET-ELS20		ET-ELW22		ET-ELW20		ET-ELT20		ET-ELT21		ET-ELW21
투사 비율 *1			1.6-2.8:1		0.8-1.0:1		1.2-1.7:1		2.8-4.5:1		4.5-7.2:1		0.8:1
투사된 이미지 크기			투사 거리 (L)										
대각선 (SD)	높이 (SH)	너비 (SW)	최소 (LW)	최대 (LT)	최소 (LW)	최대 (LT)	최소 (LW)	최대 (LT)	최소 (LW)	최대 (LT)	최소 (LW)	최대 (LT)	고정
1.016 (40")	0.538	0.862	1.38	2.38	—	—	1.03	1.42	2.32	3.85	3.76	6.10	0.64
1.270 (50")	0.673	1.077	1.74	2.99	—	—	1.30	1.79	2.93	4.85	4.76	7.68	0.81
1.524 (60")	0.808	1.292	2.09	3.60	1.01	1.26	1.58	2.16	3.54	5.84	5.75	9.26	0.99
1.778 (70")	0.942	1.508	2.45	4.21	1.18	1.48	1.85	2.53	4.14	6.83	6.75	10.84	1.16
2.032 (80")	1.077	1.723	2.81	4.82	1.36	1.70	2.12	2.90	4.75	7.82	7.74	12.42	1.33
2.286 (90")	1.212	1.939	3.16	5.42	1.54	1.92	2.39	3.27	5.36	8.81	8.73	14.00	1.51
2.540 (100")	1.346	2.154	3.52	6.03	1.71	2.14	2.66	3.64	5.97	9.80	9.73	15.58	1.68
3.048 (120")	1.615	2.585	4.24	7.25	2.06	2.57	3.21	4.38	7.19	11.79	11.72	18.73	2.03
3.810 (150")	2.019	3.231	5.31	9.07	2.59	3.23	4.02	5.48	9.01	14.76	14.70	23.47	2.55
5.080 (200")	2.692	4.308	7.09	12.11	3.47	4.32	5.38	7.33	12.05	19.72	19.67	31.36	3.42
6.350 (250")	3.365	5.385	8.88	15.15	4.35	5.41	6.74	9.17	15.10	24.68	24.64	39.26	4.29
7.620 (300")	4.039	6.462	10.66	18.20	5.23	6.50	8.10	11.02	18.14	29.64	29.61	47.15	5.16
8.890 (350")	4.712	7.539	12.45	21.24	6.11	7.59	9.46	12.86	21.18	34.59	34.58	55.04	6.03
10.160 (400")	5.385	8.616	14.24	24.28	6.99	8.68	10.82	14.71	24.22	39.55	39.55	62.94	6.89

투사 렌즈 모델 번호			표준 줌 렌즈 /ET-ELS20/ ET-ELW20/ET-ELT20/ ET-ELT21		ET-ELW22	ET-ELW21 (고정)	
투사된 이미지 크기			이미지 높이 (H) <sup>2</sup>				
대각선 (SD)	높이 (SH)	너비 (SW)					
1.016 (40")	0.538	0.862	-0.09 - 0.63				0.27
1.270 (50")	0.673	1.077	-0.11 - 0.79				0.34
1.524 (60")	0.808	1.292	-0.14 - 0.95				0.40
1.778 (70")	0.942	1.508	-0.16 - 1.10				0.47
2.032 (80")	1.077	1.723	-0.18 - 1.26				0.54
2.286 (90")	1.212	1.939	-0.21 - 1.42				0.61
2.540 (100")	1.346	2.154	-0.23 - 1.58				0.67
3.048 (120")	1.615	2.585	-0.27 - 1.89				0.81
3.810 (150")	2.019	3.231	-0.34 - 2.36				1.01
5.080 (200")	2.692	4.308	-0.46 - 3.15				1.35
6.350 (250")	3.365	5.385	-0.57 - 3.94				1.68
7.620 (300")	4.039	6.462	-0.69 - 4.73				2.02
8.890 (350")	4.712	7.539	-0.80 - 5.51				2.36
10.160 (400")	5.385	8.616	-0.92 - 6.30				2.69

\*1 투사 비율은 2.03 m (80") 투사된 이미지 크기를 투사하는 동안의 값을 토대로 합니다.

\*2 고정 초점 렌즈 (모델 번호 : ET-ELW21) 가 부착된 경우, 렌즈 이동이 불가능합니다. 따라서 높이 위치 (H) 가 SH/2 가 됩니다.



■ 화면 비율이 16:9 인 경우

(단위 : m)

렌즈 유형			줌 렌즈										고정 초점 렌즈
투사 렌즈 모델 번호			표준 줌 렌즈 / ET-ELS20		ET-ELW22		ET-ELW20		ET-ELT20		ET-ELT21		ET-ELW21
투사 비율 *1			1.6-2.8:1		0.8-1.0:1		1.2-1.7:1		2.8-4.5:1		4.5-7.2:1		0.8:1
투사된 이미지 크기			투사 거리 (L)										
대각선 (SD)	높이 (SH)	너비 (SW)	최소 (LW)	최대 (LT)	최소 (LW)	최대 (LT)	최소 (LW)	최대 (LT)	최소 (LW)	최대 (LT)	최소 (LW)	최대 (LT)	고정
1.016 (40")	0.498	0.886	1.42	2.45	—	—	1.06	1.46	2.39	3.96	3.87	6.28	0.66
1.270 (50")	0.623	1.107	1.79	3.08	—	—	1.34	1.84	3.01	4.98	4.90	7.90	0.84
1.524 (60")	0.747	1.328	2.15	3.70	1.04	1.30	1.62	2.22	3.64	6.00	5.92	9.52	1.01
1.778 (70")	0.872	1.550	2.52	4.33	1.22	1.52	1.90	2.60	4.26	7.02	6.94	11.15	1.19
2.032 (80")	0.996	1.771	2.89	4.95	1.40	1.75	2.18	2.98	4.89	8.04	7.96	12.77	1.37
2.286 (90")	1.121	1.992	3.25	5.58	1.58	1.97	2.46	3.36	5.51	9.06	8.98	14.39	1.55
2.540 (100")	1.245	2.214	3.62	6.20	1.76	2.20	2.74	3.74	6.14	10.08	10.00	16.01	1.73
3.048 (120")	1.494	2.657	4.35	7.45	2.12	2.65	3.30	4.50	7.39	12.12	12.05	19.26	2.09
3.810 (150")	1.868	3.321	5.46	9.33	2.67	3.32	4.14	5.64	9.27	15.18	15.11	24.13	2.62
5.080 (200")	2.491	4.428	7.29	12.45	3.57	4.44	5.53	7.53	12.39	20.27	20.22	32.24	3.52
6.350 (250")	3.113	5.535	9.13	15.58	4.47	5.56	6.93	9.43	15.52	25.37	25.33	40.35	4.41
7.620 (300")	3.736	6.641	10.96	18.70	5.38	6.68	8.33	11.33	18.64	30.46	30.44	48.47	5.30
8.890 (350")	4.358	7.748	12.80	21.83	6.28	7.80	9.72	13.22	21.77	35.56	35.55	56.58	6.19
10.160 (400")	4.981	8.855	14.63	24.95	7.19	8.93	11.12	15.12	24.90	40.66	40.66	64.69	7.09

투사 렌즈 모델 번호			표준 줌 렌즈 /ET-ELS20/ ET-ELW20/ET-ELT20/ ET-ELT21		ET-ELW22	ET-ELW21 (고정)	
투사된 이미지 크기			이미지 높이 (H) <sup>2</sup>				
대각선 (SD)	높이 (SH)	너비 (SW)					
1.016 (40")	0.498	0.886	-0.12 - 0.62				0.25
1.270 (50")	0.623	1.107	-0.15 - 0.77				0.31
1.524 (60")	0.747	1.328	-0.18 - 0.93				0.37
1.778 (70")	0.872	1.550	-0.21 - 1.08				0.44
2.032 (80")	0.996	1.771	-0.24 - 1.24				0.50
2.286 (90")	1.121	1.992	-0.27 - 1.39				0.56
2.540 (100")	1.245	2.214	-0.30 - 1.55				0.62
3.048 (120")	1.494	2.657	-0.37 - 1.86				0.75
3.810 (150")	1.868	3.321	-0.46 - 2.32				0.93
5.080 (200")	2.491	4.428	-0.61 - 3.10				1.25
6.350 (250")	3.113	5.535	-0.76 - 3.87				1.56
7.620 (300")	3.736	6.641	-0.91 - 4.65				1.87
8.890 (350")	4.358	7.748	-1.07 - 5.42				2.18
10.160 (400")	4.981	8.855	-1.22 - 6.20				2.49

\*1 투사 비율은 2.03 m (80") 투사된 이미지 크기를 투사하는 동안의 값을 토대로 합니다.

\*2 고정 초점 렌즈 (모델 번호 : ET-ELW21) 가 부착된 경우, 렌즈 이동이 불가능합니다. 따라서 높이 위치 (H) 가 SH/2 가 됩니다.

■ 화면 비율이 4:3 인 경우

( 단위 : m )

렌즈 유형			줌 렌즈										고정 초점 렌즈
투사 렌즈 모델 번호			표준 줌 렌즈 / ET-ELS20		ET-ELW22		ET-ELW20		ET-ELT20		ET-ELT21		ET-ELW21
투사 비율 *1			2.0-3.4:1		1.0-1.2:1		1.5-2.0:1		3.3-5.5:1		5.4-8.7:1		0.9:1
투사된 이미지 크기			투사 거리 (L)										고정
대각선 (SD)	높이 (SH)	너비 (SW)	최소 (LW)	최대 (LT)	최소 (LW)	최대 (LT)	최소 (LW)	최대 (LT)	최소 (LW)	최대 (LT)	최소 (LW)	최대 (LT)	고정
1.016 (40")	0.610	0.813	1.57	2.70	—	—	1.18	1.62	2.64	4.38	4.29	6.94	0.73
1.270 (50")	0.762	1.016	1.97	3.39	—	—	1.48	2.04	3.33	5.50	5.41	8.73	0.93
1.524 (60")	0.914	1.219	2.38	4.08	1.15	1.44	1.79	2.45	4.02	6.62	6.54	10.51	1.12
1.778 (70")	1.067	1.422	2.78	4.77	1.35	1.68	2.10	2.87	4.71	7.75	7.67	12.30	1.32
2.032 (80")	1.219	1.626	3.18	5.46	1.55	1.93	2.41	3.29	5.40	8.87	8.79	14.09	1.52
2.286 (90")	1.372	1.829	3.59	6.15	1.75	2.18	2.71	3.71	6.08	9.99	9.92	15.87	1.71
2.540 (100")	1.524	2.032	3.99	6.84	1.94	2.42	3.02	4.12	6.77	11.11	11.04	17.66	1.91
3.048 (120")	1.829	2.438	4.80	8.21	2.34	2.92	3.64	4.96	8.15	13.36	13.29	21.24	2.30
3.810 (150")	2.286	3.048	6.01	10.28	2.94	3.66	4.56	6.21	10.22	16.73	16.67	26.60	2.89
5.080 (200")	3.048	4.064	8.04	13.72	3.94	4.90	6.10	8.30	13.66	22.34	22.30	35.53	3.88
6.350 (250")	3.810	5.080	10.06	17.16	4.93	6.13	7.64	10.39	17.10	27.95	27.92	44.47	4.86
7.620 (300")	4.572	6.096	12.08	20.61	5.93	7.37	9.18	12.48	20.55	33.57	33.55	53.40	5.85
8.890 (350")	5.334	7.112	14.10	24.05	6.93	8.60	10.72	14.57	23.99	39.18	39.18	62.34	6.83
10.160 (400")	6.096	8.128	16.12	27.49	7.92	9.84	12.25	16.66	27.43	44.79	44.80	71.28	7.81

투사 렌즈 모델 번호			표준 줌 렌즈 / ET-ELS20 / ET-ELW20 / ET-ELT20 / ET-ELT21		ET-ELW22	ET-ELW21 (고정)	
투사된 이미지 크기			이미지 높이 (H) <sup>2</sup>				
대각선 (SD)	높이 (SH)	너비 (SW)					
1.016 (40")	0.610	0.813	-0.10 - 0.71				0.30
1.270 (50")	0.762	1.016	-0.13 - 0.89				0.38
1.524 (60")	0.914	1.219	-0.16 - 1.07				0.46
1.778 (70")	1.067	1.422	-0.18 - 1.25				0.53
2.032 (80")	1.219	1.626	-0.21 - 1.43				0.61
2.286 (90")	1.372	1.829	-0.23 - 1.60				0.69
2.540 (100")	1.524	2.032	-0.26 - 1.78				0.76
3.048 (120")	1.829	2.438	-0.31 - 2.14				0.91
3.810 (150")	2.286	3.048	-0.39 - 2.67				1.14
5.080 (200")	3.048	4.064	-0.52 - 3.57				1.52
6.350 (250")	3.810	5.080	-0.65 - 4.46				1.91
7.620 (300")	4.572	6.096	-0.78 - 5.35				2.29
8.890 (350")	5.334	7.112	-0.91 - 6.24				2.67
10.160 (400")	6.096	8.128	-1.04 - 7.13				3.05

\*1 투사 비율은 2.03 m (80") 투사된 이미지 크기를 투사하는 동안의 값을 토대로 합니다.

\*2 고정 초점 렌즈 (모델 번호 : ET-ELW21) 가 부착된 경우, 렌즈 이동이 불가능합니다. 따라서 높이 위치 (H) 가 SH/2 가 됩니다.

**투사 렌즈의 투사 거리를 계산하기 위한 공식**

이 설명서에 명시되지 투사된 이미지 크기를 사용하려면 투사된 이미지 크기 SD (m) 를 확인하고 해당하는 공식을 이용하여 투사 거리를 계산하십시오 .

공식의 모든 단위는 m 입니다 . ( 다음 계산식으로 구한 값에는 약간의 오차가 포함됩니다 . )

이미지 크기 지정 ( 인치 단위 값 ) 을 사용하여 투사 거리를 계산하는 경우 , 인치 값에 0.0254 를 곱한 후 투사 거리를 계산하는 공식에서 SD 로 대체합니다 .

**PT-MZ670, PT-MZ570**

■ **줌 렌즈**

투사 렌즈 모델 번호	투사 비율	중형비	투사 거리 (L) 공식	
			최소 (LW)	최대 (LT)
표준 줌 렌즈 /ET-ELS20	1.6 - 2.8:1	16:10	= 1.389961 x SD - 0.054882	= 2.363976 x SD - 0.048228
	1.6 - 2.8:1	16:9	= 1.428602 x SD - 0.054882	= 2.429695 x SD - 0.048228
	1.9 - 3.3:1	4:3	= 1.573583 x SD - 0.054882	= 2.676260 x SD - 0.048228
ET-ELW22	0.8 - 1.0:1	16:10	= 0.690394 x SD - 0.048460	= 0.855787 x SD - 0.045477
	0.8 - 1.0:1	16:9	= 0.709587 x SD - 0.048460	= 0.879578 x SD - 0.045477
	0.9 - 1.2:1	4:3	= 0.781595 x SD - 0.048460	= 0.968837 x SD - 0.045477
ET-ELW20	1.2 - 1.7:1	16:10	= 1.055748 x SD - 0.055497	= 1.437441 x SD - 0.053400
	1.2 - 1.7:1	16:9	= 1.085098 x SD - 0.055497	= 1.477402 x SD - 0.053400
	1.5 - 2.0:1	4:3	= 1.195197 x SD - 0.055497	= 1.627323 x SD - 0.053400
ET-ELT20	2.7 - 4.5:1	16:10	= 2.366220 x SD - 0.114022	= 3.858307 x SD - 0.112874
	2.7 - 4.5:1	16:9	= 2.432001 x SD - 0.114022	= 3.965568 x SD - 0.112874
	3.3 - 5.4:1	4:3	= 2.678780 x SD - 0.114022	= 4.367992 x SD - 0.112874
ET-ELT21	4.4 - 7.1:1	16:10	= 3.866693 x SD - 0.212284	= 6.141575 x SD - 0.210772
	4.4 - 7.1:1	16:9	= 3.974187 x SD - 0.212284	= 6.312311 x SD - 0.210772
	5.3 - 8.6:1	4:3	= 4.377480 x SD - 0.212284	= 6.952874 x SD - 0.210772

■ **고정 초점 렌즈 ( 모델 번호 : ET-ELW21 )**

투사 렌즈 모델 번호	투사 비율	중형비	투사 거리 (L) 공식
ET-ELW21	0.8:1	16:10	= 0.676299 x SD - 0.057678
	0.8:1	16:9	= 0.695100 x SD - 0.057678
	0.9:1	4:3	= 0.765630 x SD - 0.057678

**PT-MW630, PT-MW530**

■ **줌 렌즈**

투사 렌즈 모델 번호	투사 비율	중형비	투사 거리 (L) 공식	
			최소 (LW)	최대 (LT)
표준 줌 렌즈 /ET-ELS20	1.6 - 2.8:1	16:10	= 1.406181 x SD - 0.050400	= 2.394370 x SD - 0.049700
	1.6 - 2.8:1	16:9	= 1.445236 x SD - 0.050400	= 2.460945 x SD - 0.049700
	2.0 - 3.4:1	4:3	= 1.591906 x SD - 0.050400	= 2.710613 x SD - 0.049700
ET-ELW22	0.8 - 1.0:1	16:10	= 0.693071 x SD - 0.048417	= 0.859134 x SD - 0.045448
	0.8 - 1.0:1	16:9	= 0.712338 x SD - 0.048417	= 0.883018 x SD - 0.045448
	1.0 - 1.2:1	4:3	= 0.784610 x SD - 0.048417	= 0.972607 x SD - 0.045448
ET-ELW20	1.2 - 1.7:1	16:10	= 1.070236 x SD - 0.055400	= 1.453031 x SD - 0.053400
	1.2 - 1.7:1	16:9	= 1.099996 x SD - 0.055400	= 1.493425 x SD - 0.053400
	1.5 - 2.0:1	4:3	= 1.211591 x SD - 0.055400	= 1.644945 x SD - 0.053400
ET-ELT20	2.8 - 4.5:1	16:10	= 2.395157 x SD - 0.113900	= 3.904055 x SD - 0.112800
	2.8 - 4.5:1	16:9	= 2.461732 x SD - 0.113900	= 4.012598 x SD - 0.112800
	3.3 - 5.5:1	4:3	= 2.711504 x SD - 0.113900	= 4.419694 x SD - 0.112800

투사 렌즈 모델 번호	투사 비율	종횡비	투사 거리 (L) 공식	
			최소 (LW)	최대 (LT)
ET-ELT21	4.5 - 7.2:1	16:10	= 3.913819 x SD - 0.212700	= 6.215236 x SD - 0.210700
	4.5 - 7.2:1	16:9	= 4.022638 x SD - 0.212700	= 6.388031 x SD - 0.210700
	5.4 - 8.7:1	4:3	= 4.430747 x SD - 0.212700	= 7.036131 x SD - 0.210700

■ 고정 초점 렌즈 ( 모델 번호 : ET-ELW21)

투사 렌즈 모델 번호	투사 비율	종횡비	투사 거리 (L) 공식
ET-ELW21	0.8:1	16:10	= 0.684213 x SD - 0.057231
	0.8:1	16:9	= 0.703228 x SD - 0.057231
	0.9:1	4:3	= 0.774582 x SD - 0.057231

**조절식 발 조정**

프로젝터의 전면이 화면 표면과 평행을 이루고 투사 화면이 직사각형이 되도록 프로젝터를 평평한 표면에 설치합니다.

화면이 아래쪽으로 기울어진 경우, 전면 조절식 발을 펼쳐서 투사된 이미지가 직사각형이 되도록 합니다. 조절식 발은 프로젝터가 수평으로 기울어진 경우 프로젝터의 수평을 맞추는 데에도 사용할 수 있습니다.

그림과 같이 조절식 발을 돌려 펼칠 수 있습니다. 반대 방향으로 돌리면 원래 위치로 되돌아갑니다.

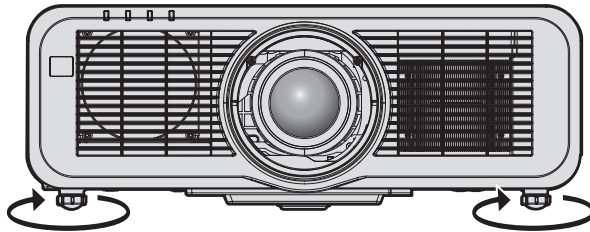

최대 조절 가능 범위  
조절식 발: 각각 23 mm (29/32")

**주의**

- 광원이 켜진 상태에서 조절식 발을 조절할 때 손이나 물건으로 흡입구 / 배출구를 막지 않도록 주의하십시오. (➡ 27 페이지)

## 투사 렌즈 분리 / 부착

투사 렌즈의 분리와 부착 방법은 표준 줌 렌즈 및 옵션 렌즈에 대한 방법과 동일합니다.  
투사 렌즈를 교체 또는 분리하기 전에 렌즈 위치를 홈 포지션으로 이동합니다. (▶ 65 페이지)

### 주의

- 프로젝터를 끈 후 투사 렌즈를 교체하십시오.
- 투사 렌즈의 전기 접촉점을 만지지 마십시오. 먼지 또는 오물로 인해 접촉 불량일 수 있습니다.
- 투사 렌즈 표면을 맨손으로 만지지 마십시오.
- 투사 렌즈를 부착하기 전에 프로젝터 렌즈에 씌워져 있는 렌즈 커버를 벗기십시오.
- 투사 렌즈를 부착하기 전에 투사 렌즈에 부착된 렌즈 구멍 커버 (별도로 구매하는 렌즈가 있는 모델만 해당)와 렌즈 커버를 제거합니다.
- Panasonic 은 Panasonic 에서 제조하지 않은 투사 렌즈의 사용으로 인한 제품의 손상 또는 고장에 대해 책임을 지지 않습니다. 항상 프로젝터 또는 지정된 투사 렌즈와 함께 제공되는 표준 줌 렌즈를 사용하십시오.

### 투사 렌즈 분리

다음의 절차에 따라 투사 렌즈를 분리합니다.



그림 1

그림 2

#### 1) 상단 슬라이드 커버를 밀니다. (그림 1)

- 십자 드라이버를 사용하여 상단 슬라이드 커버 고정 나사 (x 1) 가 자유롭게 돌아갈 때까지 시계 반대 방향으로 돌리고, 상단 슬라이드 커버를 천천히 밀어냅니다.

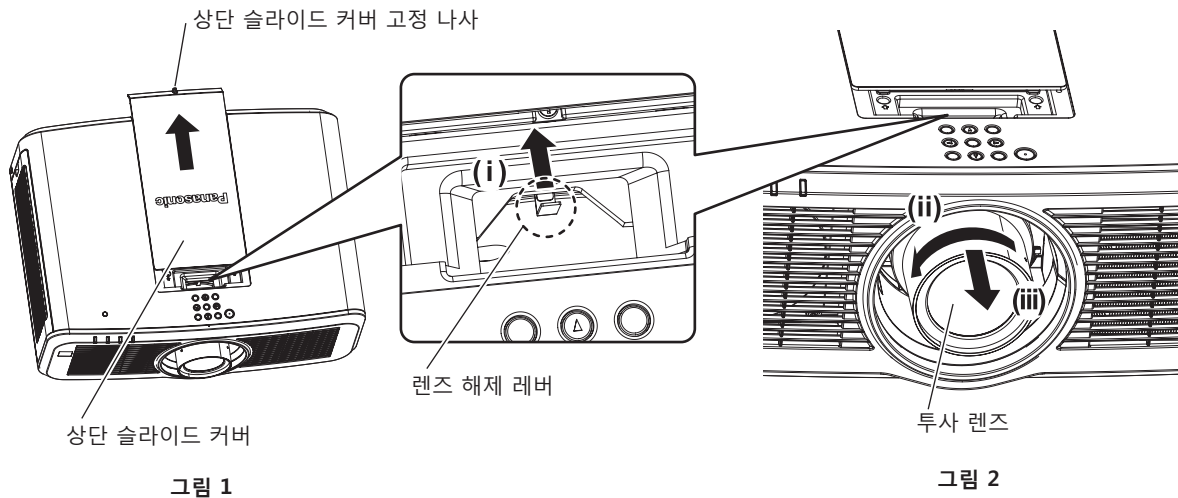
#### 2) 렌즈 해제 레버를 누른 상태에서 투사 렌즈를 시계 반대 방향으로 끝까지 돌려서 투사 렌즈를 제거합니다. (그림 2)

### 주의

- 분리한 투사 렌즈는 진동과 충격이 없는 곳에 보관하십시오.

## 투사 렌즈 부착

다음의 절차에 따라 투사 렌즈를 부착합니다.



그림 1



그림 2

- 1) 투사 렌즈의 마크 (빨간색 점) 를 프로젝터의 마크 (빨간색 점) 와 일렬로 맞추고 끝까지 집어 넣습니다. (그림 1)
- 2) 투사 렌즈를 시계 방향으로 끝까지 돌립니다. (그림 2)

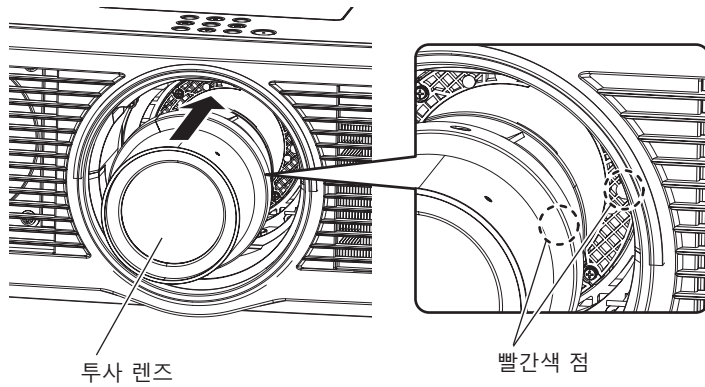
### 주의

- 투사 렌즈를 시계 반대 방향으로 돌려 빠지지 않는지 확인합니다.

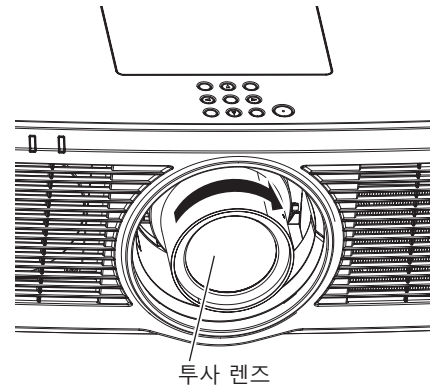
## 무선 모듈 부착

프로젝터에서 무선 LAN 기능을 사용하려면 옵션 품목인 무선 모듈 (모델 번호 : ET-WM300) 을 부착해야 합니다 .



### 무선 모듈 부착



그림 1

그림 2

**1) 프로젝터의 전원을 끕니다 .**

- 전원을 끌 때에는 반드시 “프로젝터 끄기” (➡ 62 페이지) 의 절차를 따라 주십시오 .

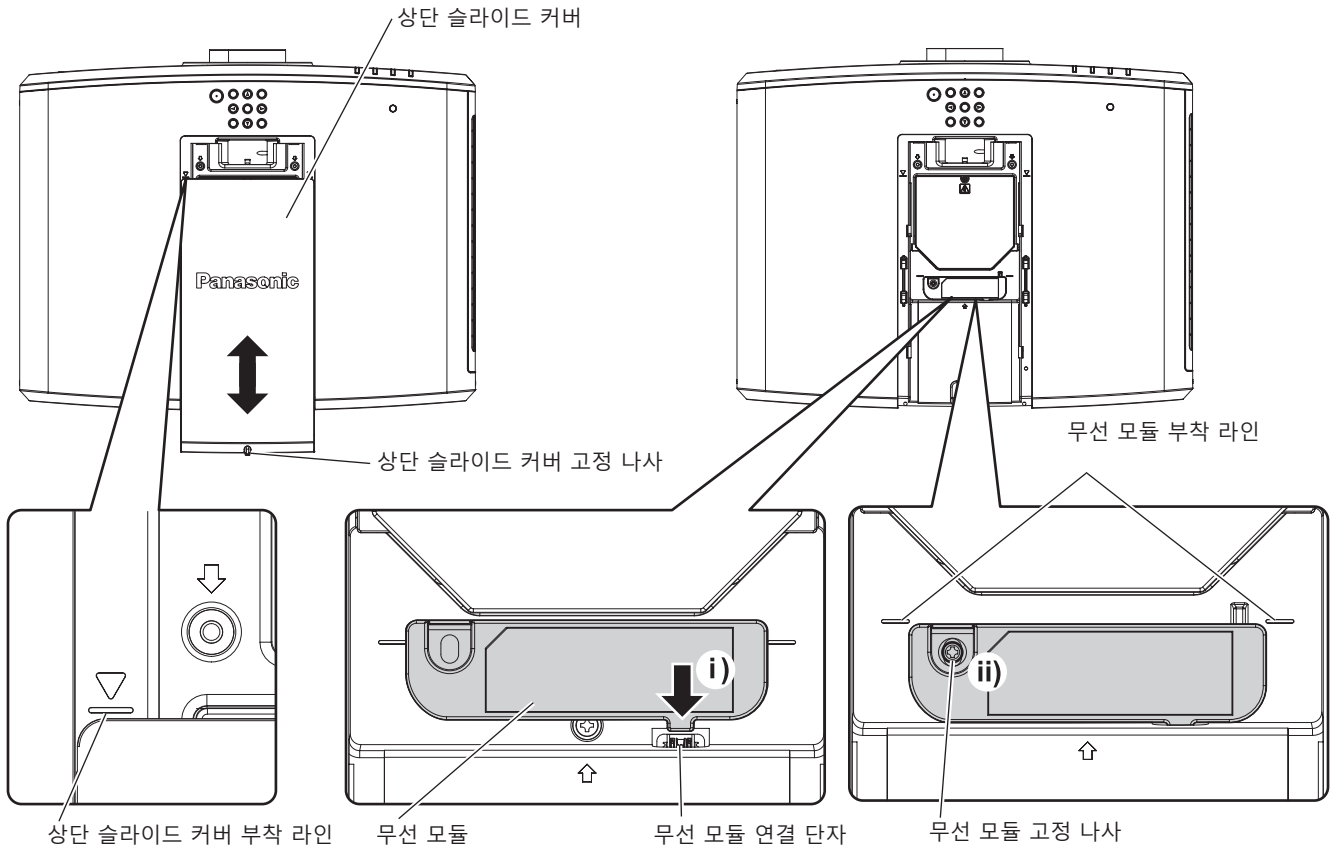
**2) 상단 슬라이드 커버를 분리합니다 . ( 그림 1 )**

- 십자 드라이버를 사용하여 상단 슬라이드 커버 고정 나사 (x 1) 가 자유롭게 돌아갈 때까지 시계 반대 방향으로 돌리고 , 상단 슬라이드 커버 부착 라인이 보일 때까지 밀어서 분리합니다 .

**3) 무선 모듈을 부착합니다 . ( 그림 2 )**

- 무선 모듈을 프로젝터의 무선 모듈 연결 단자에 삽입합니다 .
- 무선 모듈의 가장자리가 무선 모듈 부착 라인에 맞춰졌는지 확인하고 , 무선 모듈과 함께 제공된 고정 나사 (x 1) 를 사용하여 무선 모듈을 단단히 고정시킵니다 .

**4) 상단 슬라이드 커버를 부착합니다 . ( 그림 1 )**

- 상단 슬라이드 커버를 상단 슬라이드 커버 부착 라인에 맞춘 다음 , 밀어서 연결합니다 .
- 십자 드라이버를 사용해 상단 슬라이드 커버 고정 나사 (x 1) 를 꼭 조입니다 .

**주의**

- 나사를 조일 때 십자 드라이버나 유사한 공구를 사용하고 전동 드라이버 또는 충격 드라이버는 사용하지 마십시오 .
- 옵션 무선 모듈 ( 모델 번호 : ET-WM300 ) 이외의 USB 장치를 연결하지 마십시오 .

# 연결

## 연결하기 전에

- 연결하기 전에 연결할 외부 장비의 사용 설명서를 주의해서 읽으십시오 .
- 케이블 연결 전에 모든 장비의 전원을 끄십시오 .
- 케이블을 연결하기 전에 다음을 주의하십시오 . 그렇지 않으면 오작동이 발생할 수 있습니다 .
  - 프로젝터에 연결된 장치 또는 프로젝터 자체에 케이블을 연결할 때는 작업 전에 몸에서 정전기를 제거하기 위해 근처의 금속 물체에 손을 대십시오 .
  - 프로젝터 또는 프로젝터 본체에 장치를 연결하는 케이블은 불필요하게 긴 것을 사용하지 마십시오 . 케이블이 길수록 잡음이 발생하기 쉽습니다 . 케이블을 감긴 상태로 사용하면 안테나 역할을 하게 되어 잡음이 발생하기 쉽습니다 .
  - 케이블을 연결할 때 GND 를 먼저 연결한 후 연결 장치의 연결 단자에 똑바로 끼워넣습니다 .
- 장비와 함께 제공되지 않은 연결 케이블이 있거나 , 장비 연결에 사용할 수 있는 옵션 케이블이 없는 경우 , 시스템에 외부 장비를 연결하는 데 필요한 연결 케이블을 준비하십시오 .
- 비디오 장비의 비디오 신호에 동요가 너무 많은 경우 , 화면의 이미지가 흔들릴 수 있습니다 . 이 경우 TBC (time base corrector) 가 연결되어 있어야 합니다 .
- 비디오 출력 설정 변경 또는 다른 이유로 인해 컴퓨터 또는 비디오 장비의 동기화 신호 출력이 중단된 경우 , 투사된 이미지의 색상이 일시적으로 표시되지 않을 수 있습니다 .
- 프로젝터에 연결할 수 있는 신호는 비디오 신호 , YC<sub>B</sub>Cr/YP<sub>B</sub>Pr 신호 , 아날로그 RGB 신호 ( 동기화 신호는 TTL 레벨임 ) 및 디지털 신호입니다 .
- 일부 컴퓨터 모델 또는 그래픽 카드는 프로젝터와 호환되지 않습니다 .
- 긴 케이블을 사용하여 장비를 프로젝터에 연결할 경우 케이블 보정기를 사용하십시오 . 그렇지 않으면 프로젝터가 이미지를 올바르게 투사하지 않을 수 있습니다 .
- 프로젝터에 사용할 수 있는 비디오 신호 유형에 대한 자세한 내용은 "호환성 있는 신호 목록" ( ➡ 209 페이지 ) 를 참조하십시오 .

## <RGB 2 IN> 단자 핀 할당 및 신호명

외관	핀 번호	신호명	핀 번호	신호명
	(1)	R/P <sub>R</sub>	(9)	+5 V
	(2)	G/Y	(10)	GND
	(3)	B/P <sub>B</sub>	(11)	GND
	(4)	—	(12)	DDC 데이터
	(5)	GND	(13)	SYNC/HD
	(6)	GND	(14)	VD
	(7)	GND	(15)	DDC 클럭
	(8)	GND		

## <MONITOR OUT> 단자 핀 할당 및 신호명

외관	핀 번호	신호명	핀 번호	신호명
	(1)	R/P <sub>R</sub>	(9)	—
	(2)	G/Y	(10)	GND
	(3)	B/P <sub>B</sub>	(11)	GND
	(4)	—	(12)	—
	(5)	GND	(13)	SYNC/HD
	(6)	GND	(14)	VD
	(7)	GND	(15)	—
	(8)	GND		



<HDMI 1 IN> 단자 /<HDMI 2 IN> 단자 핀 할당 및 신호명

외관	핀 번호	신호명	핀 번호	신호명
<p>좌측 번호가 지정된 핀 (2) ~ (18)</p>  <p>홀수 번호가 지정된 핀 (1) ~ (19)</p>	(1)	T.M.D.S 데이터 2+	(11)	T.M.D.S 클럭 차폐
	(2)	T.M.D.S 데이터 2 차폐	(12)	T.M.D.S 클럭 -
	(3)	T.M.D.S 데이터 2-	(13)	CEC
	(4)	T.M.D.S 데이터 1+	(14)	-
	(5)	T.M.D.S 데이터 1 차폐	(15)	SCL
	(6)	T.M.D.S 데이터 1-	(16)	SDA
	(7)	T.M.D.S 데이터 0+	(17)	DDC/CEC GND
	(8)	T.M.D.S 데이터 0 차폐	(18)	+5 V
	(9)	T.M.D.S 데이터 0-	(19)	핫 플러그 탐지
	(10)	T.M.D.S 클럭 +		

연결 예 : AV 장비

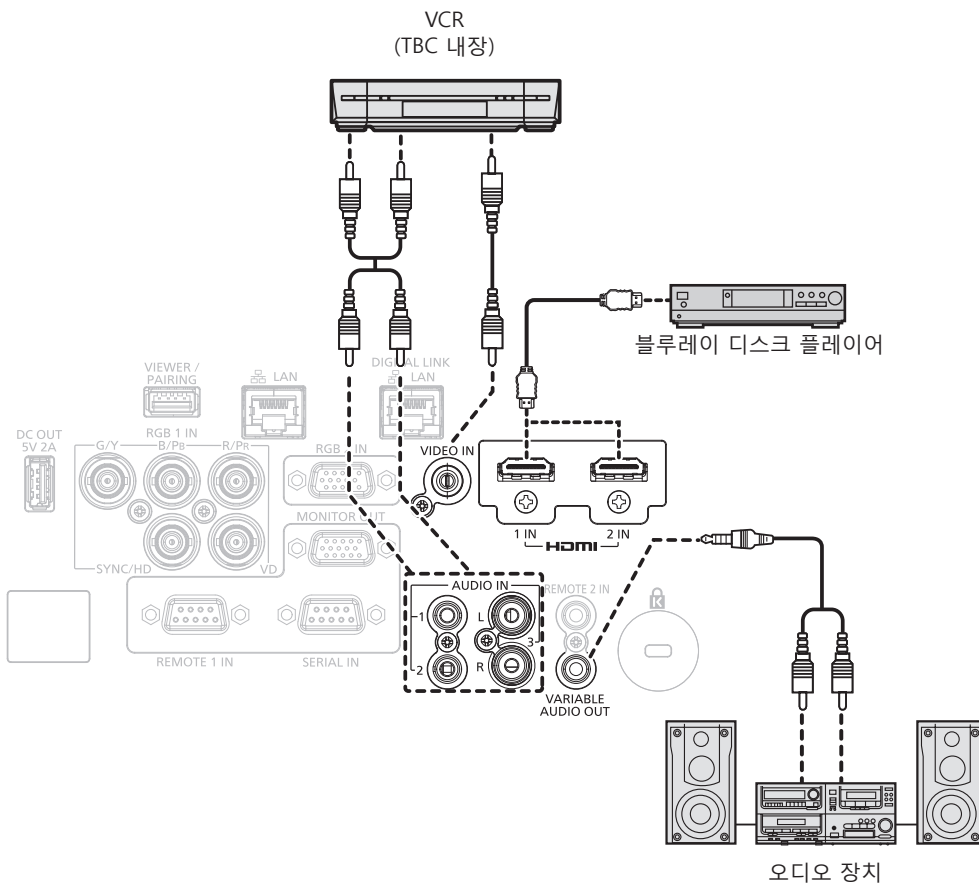

주의

- VCR 을 연결할 때는 반드시 다음 중 하나를 사용하십시오 .
  - 내장형 TBC (time base corrector) 가 있는 VCR 을 사용하십시오 .
  - 프로젝터와 VCR 사이에 TBC (time base corrector) 를 사용하십시오 .
- 비표준 파열 신호가 연결될 경우 이미지가 중단될 수 있습니다 . 이 경우 프로젝터와 외부 장치 사이에 TBC (time base corrector) 를 연결합니다 .

참고

- HDMI 케이블의 경우 HDMI 표준에 부합하는 HDMI High Speed 케이블을 사용하십시오 . HDMI 표준에 부합되지 않는 케이블을 사용하면 이미지가 중단되거나 투사되지 않을 수 있습니다 .
- HDMI/DVI 변환 케이블을 사용해서 DVI-D 단자로 <HDMI 1 IN>/<HDMI 2 IN> 단자를 외부 장치에 연결할 수 있습니다 . 그러나 일부 외부 장치에서는 제대로 작동하지 않을 수 있고, 이미지가 투사되지 않을 수도 있습니다 .
- 이 프로젝터는 VIERA Link (HDMI) 를 지원하지 않습니다 .

연결 예 : 컴퓨터

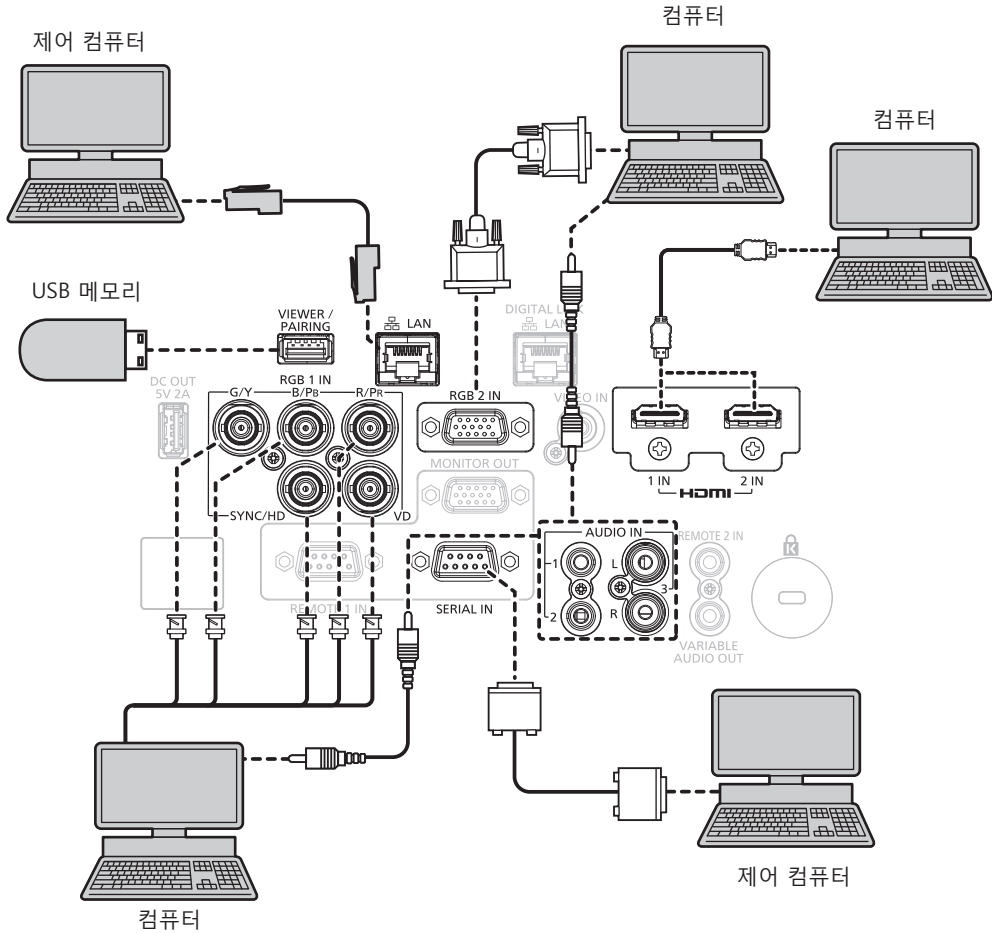

주의

- 프로젝터를 컴퓨터 또는 외부 장비에 연결할 경우 각 장비와 함께 제공된 전원 코드와 시중에서 판매하는 차폐 케이블을 사용하십시오 .

참고

- HDMI 케이블의 경우 HDMI 표준에 부합하는 HDMI High Speed 케이블을 사용하십시오 . HDMI 표준에 부합되지 않는 케이블을 사용하면 이미지가 중단되거나 투사되지 않을 수 있습니다 .
- HDMI/DVI 변환 케이블을 사용해서 DVI-D 단자로 <HDMI 1 IN>/<HDMI 2 IN> 단자를 외부 장치에 연결할 수 있습니다 . 그러나 일부 외부 장치에서는 제대로 작동하지 않을 수 있고 , 이미지가 투사되지 않을 수도 있습니다 .
- 다시 시작 기능 ( 마지막 메모리 ) 이 있는 컴퓨터를 사용하여 프로젝터를 작동할 경우 프로젝터를 작동시키기 위해서는 다시 시작 기능을 재설정해야 할 수 있습니다 .

## DIGITAL LINK 를 사용한 접속 예

옵션인 DIGITAL LINK 출력 지원 장치 ( 모델 번호 : ET-YFB100G, ET-YFB200G ) 와 같은 통신 표준 HDBaseT™ 을 토대로 하는 트위스트페어케이블 송신기는 트위스트페어케이블을 사용해 입력 이미지, 오디오, 이더넷 및 직렬 신호를 송신하며 프로젝터는 그러한 디지털 신호를 <DIGITAL LINK/LAN> 단자에 입력할 수 있습니다 .

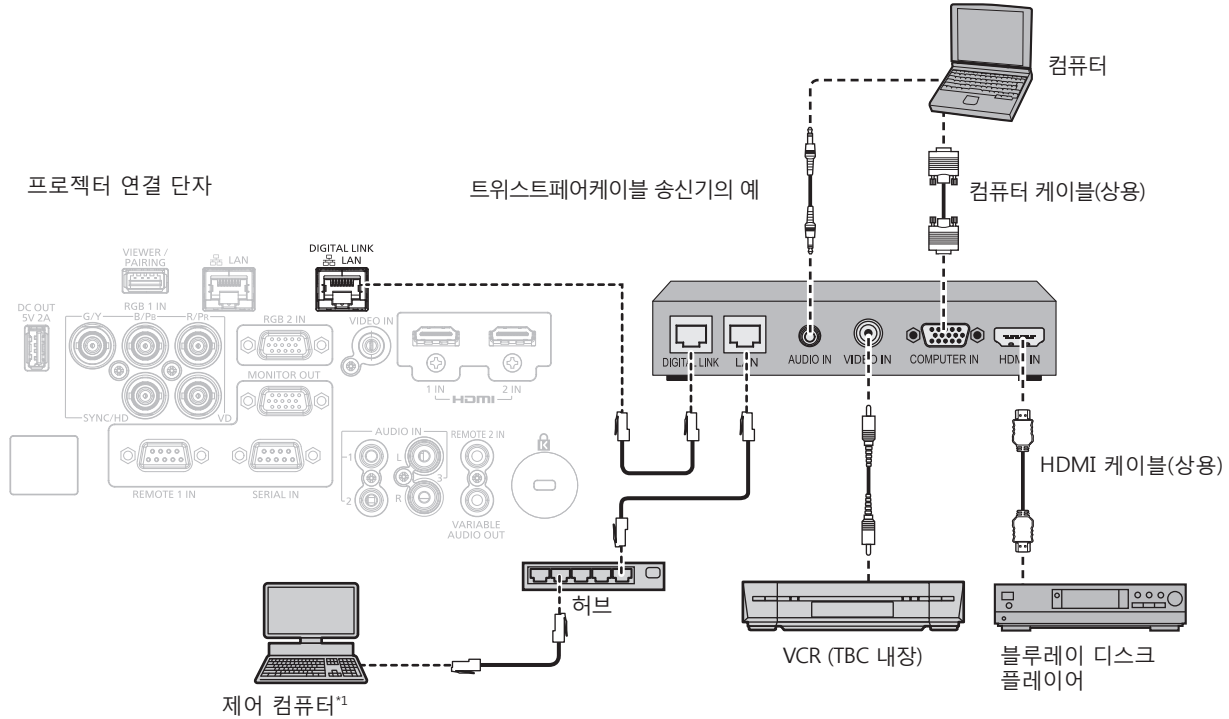

\*1 제어 타겟은 프로젝터 또는 트위스트 페어 케이블 송신기로 됩니다 . 트위스트 페어 케이블 송신기에 따라서는 제어 자체를 할 수 없는 경우가 있습니다 . 접속할 장치의 사용설명서를 확인해 주십시오 .

### 주의

- VCR 을 연결할 때는 항상 다음 중 하나를 사용하십시오 .
  - 내장형 TBC (time base corrector) 가 있는 VCR 을 사용하십시오 .
  - 프로젝터와 VCR 사이에 TBC (time base corrector) 를 사용하십시오 .
- 비표준 파열 신호가 연결될 경우 이미지가 중단될 수 있습니다 . 이 경우 프로젝터와 외부 장치 사이에 TBC (time base corrector) 를 연결합니다 .
- 트위스트페어케이블 송신기와 프로젝터간의 케이블 배선 설치는 자격을 갖춘 기술자나 대리점에 의뢰하십시오 . 잘못된 설치 때문에 케이블 전송 특성이 확보되지 않으면 이미지가 중단될 수 있습니다 .
- 트위스트페어케이블 송신기와 프로젝터 사이에 LAN 케이블을 연결할 경우 다음 기준을 충족시키는 케이블을 사용하십시오 :
  - CAT5e 이상의 표준에 호환
  - 차폐형 ( 커넥터 포함 )
  - 다이렉트
  - 싱글 와이어
- 트위스트페어케이블 송신기와 프로젝터 사이에 케이블을 설치할 때는 케이블 테스터 또는 케이블 분석기 같은 도구를 사용하여 케이블 특성이 CAT5e 이상과 호환되는지 확인하십시오 . 릴레이 커넥터를 사용하는 경우 이것을 측정에도 포함시킵니다 .
- 트위스트페어케이블 송신기와 프로젝터 사이에 허브를 사용하지 마십시오 .
- 다른 제조사의 트위스트 페어 케이블 송신기 ( 수신기 ) 를 사용해 프로젝터에 연결할 때는 다른 제조사의 트위스트 페어 케이블 송신기와 프로젝터 사이에 또 다른 트위스트 페어 케이블 송신기를 두지 마십시오 . 이로 인해 이미지가 중단될 수 있습니다 .
- <DIGITAL LINK/LAN> 단자 및 <LAN> 단자는 프로젝터 내부에 연결됩니다 . <DIGITAL LINK/LAN> 단자와 <LAN> 단자가 모두 사용되는 경우 , 이러한 단자가 직접 연결되거나 허브 또는 트위스트페어케이블 송신기와 같은 주변 장치를 통해 동일 네트워크에 연결되지 않도록 시스템을 구성하십시오 .
- 케이블을 강제로 당기지 마십시오 . 또한 불필요하게 케이블을 구부리거나 접지 마십시오 .
- 최대한 잡음 효과를 줄이려면 트위스트페어케이블 송신기와 프로젝터 사이에서 루프 형상이 생기지 않게 케이블을 가능한 끈게 펴십시오 .
- 트위스트페어케이블 송신기와 프로젝터 사이에 놓이는 케이블은 다른 케이블 , 특히 전원 케이블과 멀리 떨어뜨려 설치하십시오 .
- 여러 케이블을 설치할 때는 함께 묶지 말고 가능한 최단 거리로 분할하여 배치하십시오 .
- 케이블을 설치한 후 [ 네트워크 /USB] 메뉴 → [DIGITAL LINK 상태] 의 [ 신호 품질 ] 값이 정상 상태를 나타내는 녹색으로 표시되는지 확인하십시오 . (▶ 134 페이지 )

### 참고

- HDMI 케이블의 경우 HDMI 표준에 부합하는 HDMI High Speed 케이블을 사용하십시오 . HDMI 표준에 부합되지 않는 케이블을 사용하면 이미지가 중단되거나 투사되지 않을 수 있습니다 .
- 이 프로젝터는 VIERA Link (HDMI) 를 지원하지 않습니다 .
- 트위스트페어케이블 송신기와 프로젝터 사이의 최대 전송 거리는 100 m (328'1") 입니다 . 트위스트페어케이블 송신기가 롱 리치 통신 방식을 지원하는 경우에는 최대 150 m (492'2") 까지 전송할 수 있습니다 . 이 거리를 초과하면 이미지가 중단되거나 LAN 통신에 오작동이 발생할 수 있습니다 . 최대 전송 거리를 벗어난 프로젝터 사용은 Panasonic 이 지원하지 않는다는 점에 유의하십시오 . 롱 리치와 접속할 때에는 트위스트페어케이블 송신기의 사양에 따라 전송할 수 있는 비디오 신호 또는 거리에 제한이 있을 수 있습니다 .

- 프로젝터에서 작동 확인이 이루어진 다른 제조사의 트위스트페어케이블 송신기에 대해서는 Panasonic 웹사이트 (<https://panasonic.net/cns/projector/>) 를 방문해 주십시오 . 다른 제조사 장치에 대한 확인은 전체 작동에 대한 확인이 이루어진 것이 아닌 , Panasonic Corporation 에서 설정한 항목에 대해서만 수행되었다는 점을 유념하십시오 . 다른 제조사 장치로 인해 발생한 작동 또는 성능 상의 문제는 해당 제조사에 문의하십시오 .

## 3 장      기본 조작 방법

---

이 장에서는 프로젝터를 시동하기 위한 기본 조작 방법에 대해 설명합니다.

## 프로젝터 켜기 / 끄기

### 전원 코드 연결

제공된 전원 코드가 쉽게 분리되지 않도록 프로젝터 본체에 단단히 고정되었는지 확인하십시오.  
 제공된 전원 코드를 프로젝터에 연결하기 전에 <MAIN POWER> 스위치가 <OFF> 에 있는지 확인하십시오.  
 전원 공급 전압과 콘센트 형상이 맞는 전원 코드를 사용하십시오.  
 자세한 전원 코드 취급 방법에 대해서는 “주요안전사항” (▶ 5 페이지) 을 참조하십시오.

### 전원 코드를 연결하는 방법

#### 대만용

- 1) 프로젝터의 후면에 있는 <AC IN> 단자와 전원 코드 커넥터의 형태를 확인하고 커넥터를 올바른 방향으로 완전히 끼워넣으십시오.

#### 기타 국가 및 지역

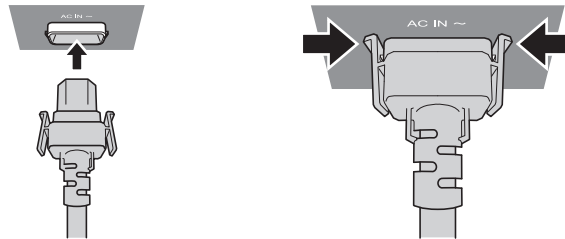

- 1) 프로젝터의 후면에 있는 <AC IN> 단자와 전원 코드 커넥터의 형태를 확인하고 커넥터를 올바른 방향 (측면 탭이 딸깍 소리가 나면서 걸릴 때까지) 으로 완전히 끼워넣으십시오.

#### 주의

- 탭이 손상된 전원 코드는 사용하지 마십시오. 그렇게 하면 전원 코드 커넥터와 <AC IN> 단자 간의 접촉이 불량해질 수 있습니다. 대리점에 연락하여 전원 코드 수리를 의뢰하십시오.

### 전원 코드를 분리하는 방법

#### 대만용

- 1) 프로젝터 후면의 <MAIN POWER> 스위치가 <OFF> 쪽으로 설정되었는지 확인한 후 전원 플러그를 콘센트에서 뽑으십시오.
- 2) 전원 코드 커넥터를 잡아서 프로젝터의 <AC IN> 단자에서 전원 코드를 당겨서 빼냅니다.

#### 기타 국가 및 지역

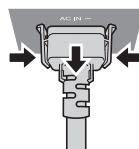

- 1) 프로젝터 후면의 <MAIN POWER> 스위치가 <OFF> 쪽으로 설정되었는지 확인한 후 전원 플러그를 콘센트에서 뽑으십시오.
- 2) 측면 탭을 누른 상태에서 프로젝터의 <AC IN> 단자에서 전원 코드 커넥터를 분리하십시오.

## 전원 표시등

전원 상태를 표시합니다. 프로젝터를 작동하기 전에 전원 표시등 <ON (G)/STANDBY (R)> 의 상태를 확인하십시오.

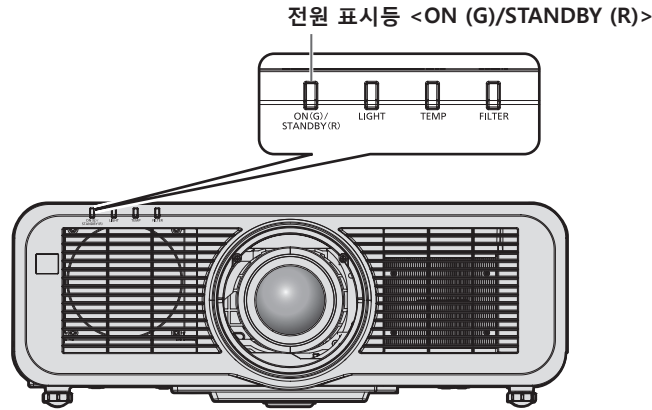

표시등 상태		프로젝터 상태
꺼짐		주 전원이 꺼집니다.
빨간색	켜짐	전원이 꺼집니다. (스탠바이 모드) 전원 <P> 버튼을 누르면 투사가 시작됩니다. <ul style="list-style-type: none"> <li>프로젝터의 설정은 다음과 같습니다.                             <ul style="list-style-type: none"> <li>[프로젝터 설정] 메뉴 → [에코 매니지먼트] → [빠른 시작] 이 [꺼짐] 으로 설정</li> <li>[프로젝터 설정] 메뉴 → [음성설정] → [스탠바이 동작] 이 [꺼짐] 으로 설정</li> </ul> </li> <li>광원 표시등 &lt;LIGHT&gt; 또는 온도 표시등 &lt;TEMP&gt; 이 깜박이는 경우에는 프로젝터가 작동하지 않을 수 있습니다. (▶ 189 페이지)</li> </ul>
	깜박임	전원이 꺼집니다. (스탠바이 모드) 전원 <P> 버튼을 누르면 투사가 시작됩니다. <ul style="list-style-type: none"> <li>프로젝터가 다음 중 하나로 설정됩니다. 전력 소모가 많습니다.                             <ul style="list-style-type: none"> <li>[프로젝터 설정] 메뉴 → [에코 매니지먼트] → [빠른 시작] 이 [켜짐] 으로 설정</li> <li>[프로젝터 설정] 메뉴 → [음성설정] → [스탠바이 동작] 이 [켜짐] 으로 설정</li> </ul> </li> <li>프로젝터가 다음과 같이 설정되면 프로젝터가 스탠바이 모드로 들어간 후에 지정된 시간이 경과하면 표시등이 적색 라이트로 변경됩니다. 지정된 시간은 [프로젝터 설정] 메뉴 → [에코 매니지먼트] → [빠른 시작] → [유효 기간] 에서 설정한 시간입니다.                             <ul style="list-style-type: none"> <li>[프로젝터 설정] 메뉴 → [에코 매니지먼트] → [빠른 시작] 이 [켜짐] 으로 설정</li> <li>[프로젝터 설정] 메뉴 → [음성설정] → [스탠바이 동작] 이 [꺼짐] 으로 설정</li> </ul> </li> <li>광원 표시등 &lt;LIGHT&gt; 또는 온도 표시등 &lt;TEMP&gt; 이 깜박이는 경우에는 프로젝터가 작동하지 않을 수 있습니다. (▶ 189 페이지)</li> </ul>
녹색	켜짐	투사 중입니다.
오렌지색	켜짐	프로젝터가 프로젝터를 곧 준비 중입니다. 잠시 후 전원 스위치가 꺼집니다. (스탠바이 모드로 변경됩니다.)

## 참고

- 전원 표시등 <ON (G)/STANDBY (R)> 이 오렌지색으로 켜지면 프로젝터를 냉각시키기 위해 팬이 작동합니다.
- 프로젝터의 전원 스위치가 꺼진 후 약 5 초 동안은 프로젝터의 전원을 켜도 표시등이 켜지지 않습니다. 전원 표시등 <ON (G)/STANDBY (R)> 이 빨간색으로 점등 / 점멸한 후 전원을 다시 켜십시오.
- 프로젝터는 스탠바이 모드에서도 전원을 소모합니다 (전원 표시등 <ON (G)/STANDBY (R)> 이 빨간색으로 점등 / 점멸함). 전력 소모에 대해서는 "전력 소모" (▶ 212 페이지) 를 참조하십시오.
- 프로젝터가 리모컨 신호를 수신하는 경우 전원 표시등 <ON (G)/STANDBY (R)> 가 깜박입니다.
- 서터 기능이 사용 중일 때 (서터: 닫힘)에는 전원 표시등 <ON (G)/STANDBY (R)> 이 녹색으로 느리게 깜박입니다.

## 프로젝터 켜기

옵션 투사 렌즈를 사용하는 경우, 프로젝터를 켜기 전에 투사 렌즈를 부착하십시오.  
먼저 렌즈 커버를 벗깁니다.

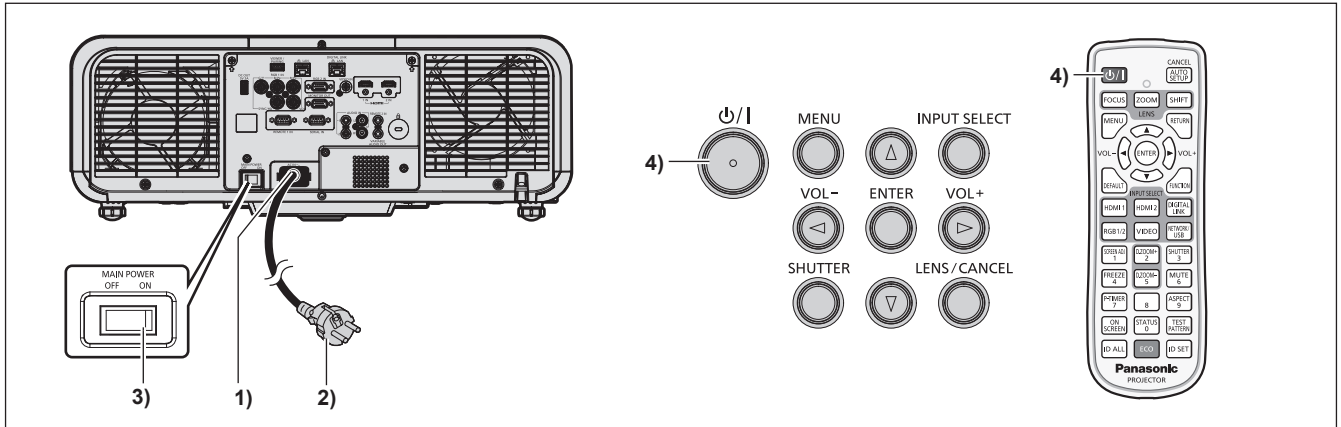

- 1) 전원 코드를 프로젝터에 연결합니다.
- 2) 전원 플러그를 콘센트에 연결합니다.
- 3) 전원을 켜려면 <MAIN POWER> 스위치의 <ON> 쪽을 누릅니다.
  - 전원 표시등 <ON (G)/STANDBY (R)> 이 빨간색으로 점등 / 점멸하며, 프로젝터가 스탠바이 모드로 들어갑니다.
- 4) 전원 <⏻/⏻> 버튼을 누릅니다.
  - 전원 표시등 <ON (G)/STANDBY (R)> 이 녹색으로 켜지고 곧 화면에 이미지가 투사됩니다.

## 참고

- [프로젝터 설정] 메뉴 → [에코 매니지먼트] → [스탠바이모드] 를 [ECOLOGY] 로 설정하면 [표준] 으로 설정한 경우와 비교하여 전원을 켜 후 프로젝터에서 투사를 시작하기까지 시간이 더 걸립니다.
- [프로젝터 설정] 메뉴 → [에코 매니지먼트] → [빠른 시작] 이 [켜짐] 으로 설정된 경우, 프로젝터가 스탠바이 모드로 들어간 후에 지정된 시간이 경과하기 전에 전원이 켜지고, 전원이 켜진 후 약 1 초 후에 이미지가 투사됩니다.  
지정된 시간은 [프로젝터 설정] 메뉴 → [에코 매니지먼트] → [빠른 시작] → [유효 기간] 에서 설정한 시간입니다.
- 전원을 켜거나 입력 신호가 전환되면 높은 음의 작동음이 들립니다. 이것은 오작동이 아닙니다.
- <MAIN POWER> 스위치의 <OFF> 쪽을 누르거나 투사 중 직접 차단기를 사용해서 이전 사용 시에 전원을 끄면 전원 플러그가 콘센트에 연결되어 있거나 차단기가 켜져 있는 상태로 <MAIN POWER> 스위치의 <ON> 쪽을 눌러 전원을 끄고 나서 잠시 후에 전원 표시등 <ON (G)/STANDBY (R)> 가 녹색으로 켜지고 투사가 시작됩니다. 이것은 [프로젝터 설정] 메뉴 → [기동방법] 이 [라스트 메모리] 로 설정된 경우에만 적용됩니다.



## 초기 설정 화면이 표시되었을 때

구입 후 처음으로 프로젝터를 켜거나 [프로젝터 설정] 메뉴 → [초기화] → [모든 사용자 데이터] 를 실행할 경우, 투사가 시작된 직후 초점 조정 화면이 표시된 후, [초기설정] 화면이 표시됩니다. 상황에 따라 화면을 설정하십시오.

그 밖의 경우에는 메뉴 조작으로 설정을 변경할 수 있습니다.

[초기설정] 화면 이 표시된 동안 <MENU> 버튼을 누르면 이전 화면으로 되돌아갈 수 있습니다.

<RETURN> 버튼을 누르면 같은 조작을 할 수 있습니다.

## 초점 조정

메뉴 화면이 선명하게 표시되도록 초점을 조정합니다.

또는 줌과 이동을 조정해야 할 수 있습니다.

자세한 내용은 “초점, 줌 및 렌즈 이동 조정하기” (➡ 64 페이지) 를 참조하십시오.

1) ▲▼◀▶ 을 눌러 초점을 조정합니다.



2) <MENU> 버튼을 눌러 초기 설정을 계속 진행합니다.

## 초기 설정 ( 표시 언어 )

화면에 표시할 언어를 선택합니다.

초기 설정을 완료한 후 [표시언어 (LANGUAGE)] 메뉴에서 표시 언어를 변경할 수 있습니다.

1) ▲▼◀▶ 을 눌러 표시 언어를 선택합니다.

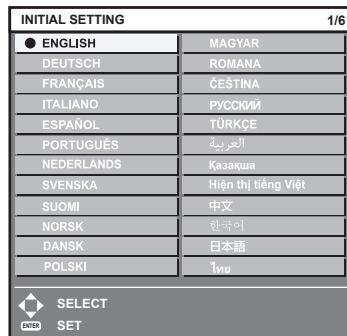

2) <ENTER> 버튼을 눌러 초기 설정을 계속 진행합니다.

### 초기 설정 (설치 설정)

설치 모드에 따라 [투사 방법]에서 [정면 / 후면] 및 [바닥설치 / 천정설치]를 설정합니다. 자세한 내용은 “설치 모드” (➔ 32 페이지)을 참조하십시오.

초기 설정을 완료한 후 [프로젝터 설정] 메뉴 → [투사 방법]에서 설정을 변경할 수 있습니다.

1) ◀▶을 눌러 설정을 전환합니다.

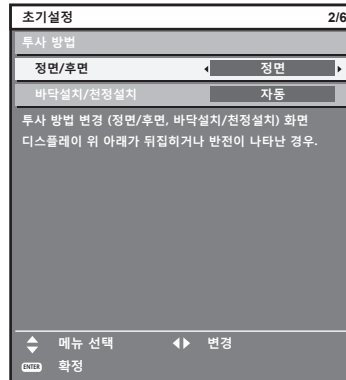

2) <ENTER> 버튼을 눌러 초기 설정을 계속 진행합니다.

### 초기 설정 (대기 모드)

대기 중 작동 모드를 설정합니다. 공장 기본 설정은 [표준]이며, 이를 통해 대기 중 네트워크 기능을 사용할 수 있습니다. 대기 중 전력 소모를 최소로 유지하려면 이 항목을 [ECOLOGY]로 설정합니다.

초기 설정을 완료한 후 [프로젝터 설정] 메뉴 → [에코 매니지먼트] → [스텐바이모드]에서 설정을 변경할 수 있습니다.

1) ◀▶을 눌러 설정을 전환합니다.

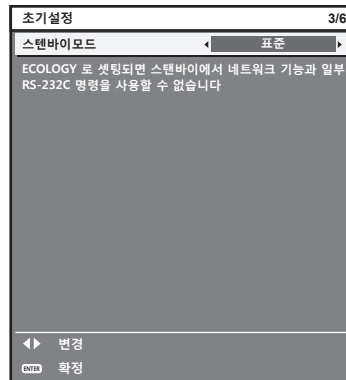

2) <ENTER> 버튼을 눌러 초기 설정을 계속 진행합니다.

### 참고

- 구입 후 처음으로 프로젝터를 켜면 앞의 초기 설정 화면이 표시됩니다. [프로젝터 설정] 메뉴 → [초기화] → [모든 사용자 데이터]를 실행하면, 실행 전에 [스텐바이모드] 설정이 표시됩니다.

## 초기 설정 ( 화면 설정 )

화면 형식 ( 종횡비 ) 과 이미지의 표시 위치를 설정합니다 .

초기 설정을 완료한 후 [ 디스플레이 옵션 ] 메뉴 → [ 스크린 설정 ] 에서 각 항목의 설정을 변경할 수 있습니다 .

### 1) ◀▶ 을 눌러 설정을 전환합니다 .

- [16:10] 를 선택한 경우 , 4) 단계로 진행하십시오 .

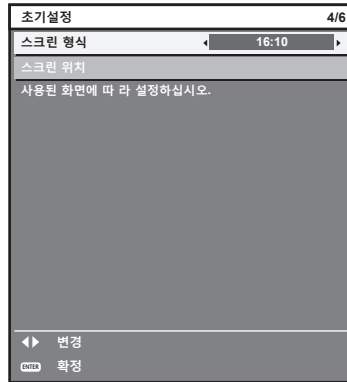

### 2) ▲▼ 을 눌러 [ 스크린 위치 ] 를 선택합니다 .

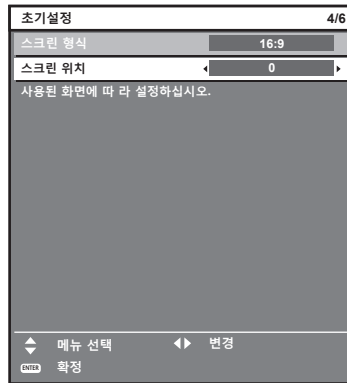

### 3) ◀▶ 을 눌러 조정합니다 .

- [ 스크린 형식 ] 에서 [16:9] 를 선택한 경우 , 표시 위치를 수직으로 조정하고 , [4:3] 을 선택한 경우 수평으로 조정할 수 있습니다 .

### 4) <ENTER> 버튼을 눌러 초기 설정을 계속 진행합니다 .

### 초기 설정 ( 시간대 )

프로젝터를 사용하는 국가 또는 지역에 따라 [ 시간영역 ] 을 설정합니다 . 한국에 대한 시간대는 +09:00 입니다 . 초기 설정을 완료한 후 [ 프로젝터 설정 ] 메뉴 → [ 날짜 / 시간 ] 에서 설정을 변경할 수 있습니다 . 현재 설정은 [ 현지 날짜 ] 및 [ 현지 시간 ] 에 표시됩니다 .

1) ◀▶ 을 눌러 설정을 전환합니다 .

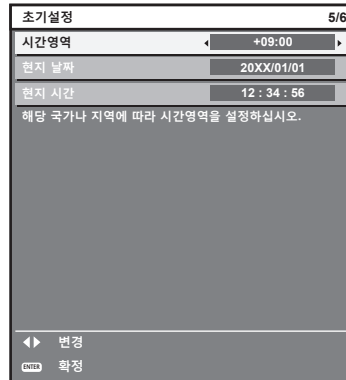

2) <ENTER> 버튼을 눌러 초기 설정을 계속 진행합니다 .

### 초기 설정 ( 날짜 및 시간 )

현지 날짜와 시간을 설정합니다 . 초기 설정을 완료한 후 [ 프로젝터 설정 ] 메뉴 → [ 날짜 / 시간 ] 에서 설정을 변경할 수 있습니다 .

날짜 / 시간을 자동으로 설정하려면 "날짜와 시간을 자동으로 설정" (▶ 113 페이지 ) 을 참조하십시오 .

1) ▲▼ 을 눌러 항목을 선택합니다 .

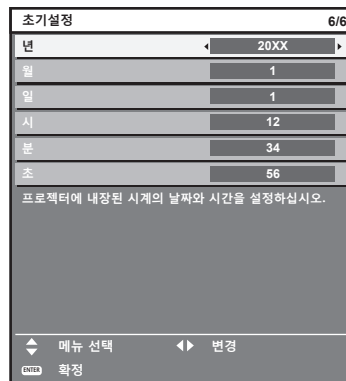

2) ◀▶ 을 눌러 설정을 전환합니다 .

3) <ENTER> 버튼을 누릅니다 .

- 설정값을 확인하고 초기 설정을 완료합니다 .

## 보정 및 선택하기

초점이 조정되기 전에 최소한 30 분 동안 이미지를 계속 투사하는 것이 좋습니다.

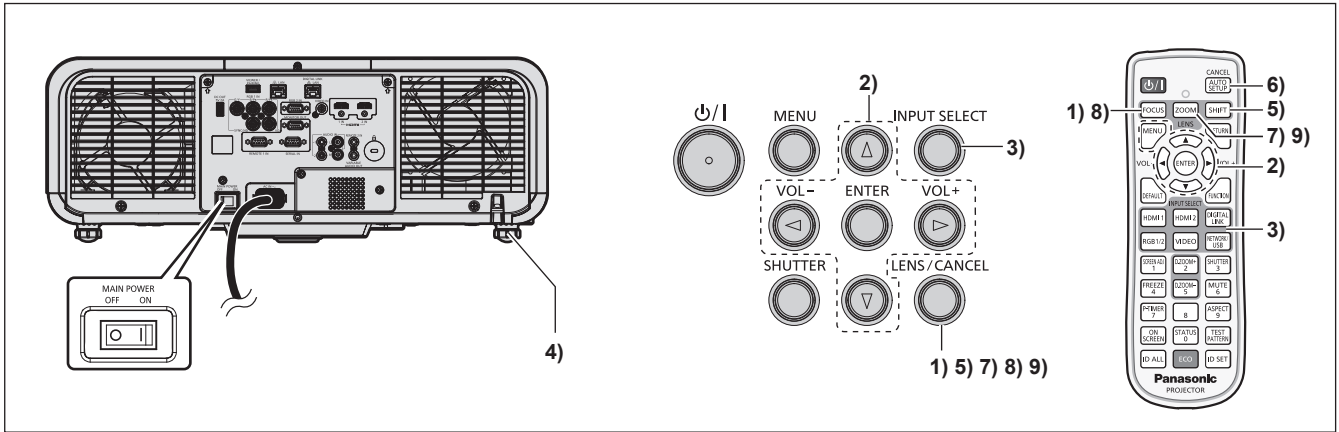

- 1) 투사된 이미지 초점을 대략적으로 조정하려면 <FOCUS> 버튼을 누릅니다. (➡ 64 페이지)
- 2) 설치 모드에 따라 [프로젝터 설정] 메뉴 → [투사 방법]의 설정을 변경합니다. (➡ 32 페이지)
  - 메뉴 화면의 작동에 대해서는 “메뉴를 통해서 네비게이트하기” (➡ 75 페이지)를 참조하십시오.
- 3) 리모컨 또는 제어 패널의 입력 선택 버튼을 눌러서 입력을 선택합니다.
  - 리모컨 또는 제어 패널에서 사용할 수 있는 버튼은 다음과 같습니다.  
 리모컨 :  
 <HDMI 1> 버튼, <HDMI 2> 버튼, <DIGITAL LINK> 버튼, <RGB1/2> 버튼, <VIDEO> 버튼, <NETWORK/USB> 버튼  
 제어 패널 :  
 <INPUT SELECT> 버튼  
 • 입력 선택을 위한 조작에 관한 자세한 내용은 “입력 신호 선택” (➡ 63 페이지)을 참조하십시오.
- 4) 조절식 발을 사용하여 프로젝터의 전면, 후면, 측면 기울기를 조정합니다. (➡ 44 페이지)
- 5) 투사된 이미지 위치를 조정하려면 <SHIFT> 버튼을 누릅니다. (➡ 64 페이지)
- 6) 입력 신호가 아날로그 RGB 신호일 경우, 투사 위치를 자동으로 조정하려면 <AUTO SETUP/CANCEL> 버튼을 누릅니다.
- 7) 화면과 일치하도록 투사된 이미지 크기를 조정하려면 <ZOOM> 버튼을 누릅니다.
- 8) 초점을 조정하려면 <FOCUS> 버튼을 다시 누릅니다. (➡ 64 페이지)
- 9) 투사된 이미지 크기가 화면과 일치하도록 줌을 조정하려면 <ZOOM> 버튼을 다시 누릅니다.

### 참고

- 구입 후 처음으로 프로젝터를 켜거나 [프로젝터 설정] 메뉴 → [초기화] → [모든 사용자 데이터]를 실행할 경우, 투사가 시작된 직후 초점 조정 화면이 표시된 후, [초기설정] 화면이 표시됩니다. 자세한 내용은 “초기 설정 화면이 표시되었을 때” (➡ 57 페이지)를 참조하십시오.

프로젝터 끄기

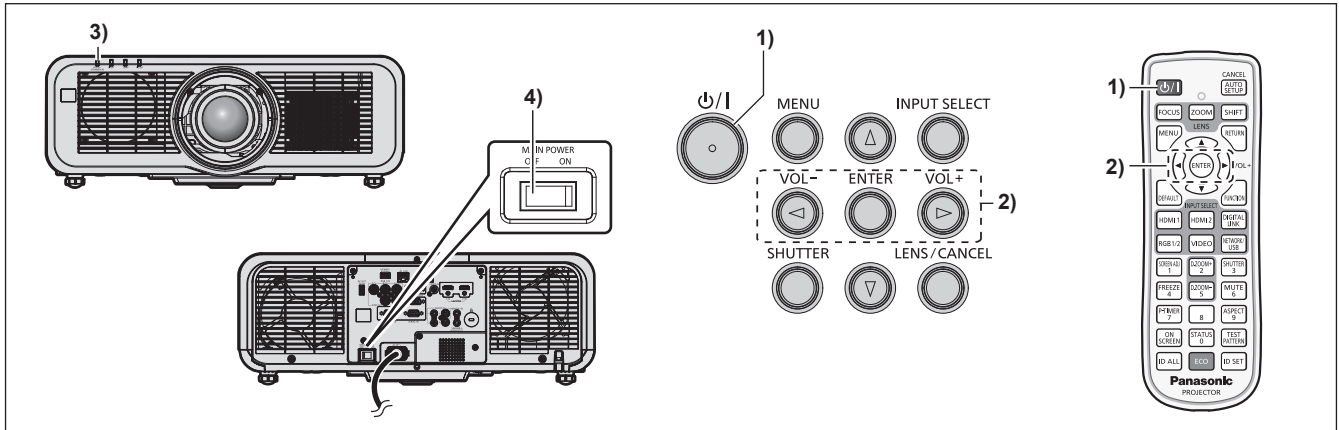

- 1) 전원 <P/I> 버튼을 누릅니다.
  - [ 전원오프 ( 스펀바이 ) ] 확인 화면이 표시됩니다 .
- 2) ◀▶ 을 눌러 [ 실행 ] 을 선택하고 <ENTER> 버튼을 누릅니다 .  
( 또는 전원 <P/I> 버튼을 다시 누릅니다 . )
  - 이미지 투사가 중단되고 , 프로젝터 본체의 전원 표시등 <ON (G)/STANDBY (R)> 이 오렌지색으로 켜집니다 .  
( 팬은 계속 돌아갑니다 . )
- 3) 프로젝터 본체의 전원 표시등 <ON (G)/STANDBY (R)> 이 빨간색으로 점등 / 점멸할 때까지 몇 초 기다립니다 .
- 4) 전원을 끄려면 <MAIN POWER> 스위치의 <OFF> 쪽을 누릅니다 .

참고

- 프로젝터의 전원 스위치가 꺼진 후 약 5 초 동안은 프로젝터의 전원을 켜도 표시등이 켜지지 않습니다 .
- 전원 <P/I> 버튼을 누르고 , 프로젝터의 전원을 끈 경우에도 프로젝터의 주 전원이 켜져 있으면 프로젝터에서 전력이 소모됩니다 .  
[ 프로젝터 설정 ] 메뉴 → [ 에코 매니지먼트 ] → [ 스펀바이모드 ] 항목을 [ ECOLOGY ] 로 설정하면 일부 기능의 사용이 제한되지만 스펀바이 모드 중에 전력 소모를 줄일 수 있습니다 .
- 투사 중 <MAIN POWER> 스위치의 <OFF> 쪽을 누르거나 천장 설치용과 같이 프로젝터의 <MAIN POWER> 스위치를 손쉽게 켜고 끌 수 없는 상황에서는 차단기를 직접 사용하여 전원을 끌 수 있습니다 . 그러나 전원을 끈 후 바로 수행한 설정이나 조정은 반영되지 않을 수 있습니다 .

# 투사

외부 장치 연결 (▶ 48 페이지) 및 전원 코드 연결 (▶ 54 페이지) 을 확인한 후 프로젝터의 전원 (▶ 56 페이지) 을 켜서 투사를 시작합니다. 투사할 이미지를 선택한 후 투사된 이미지의 모양을 조정합니다.

## 입력 신호 선택

투사하기 위한 이미지의 입력을 전환할 수 있습니다. 입력을 전환하기 위한 방법은 다음과 같습니다.

- 리모컨의 입력 선택 버튼을 눌러서 투사할 이미지의 입력을 직접 지정합니다.
- 제어 패널에서 <INPUT SELECT> 버튼을 눌러 입력 선택 화면을 표시해서 목록으로부터 투영할 입력을 선택합니다.

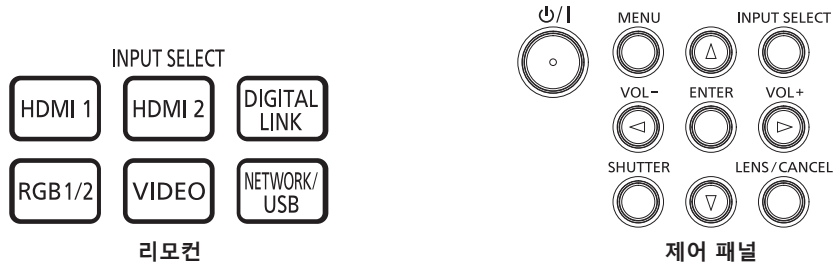

## 리모컨으로 입력 직접 전환

투사를 위한 입력은 리모컨의 입력 선택 버튼으로 직접 지정해서 전환할 수 있습니다.

- 1) 입력 선택 버튼 (<HDMI 1>, <HDMI 2>, <DIGITAL LINK>, <RGB1/2>, <VIDEO>, <NETWORK/USB>) 을 누릅니다.

<HDMI 1>	입력을 HDMI1 로 전환합니다. <HDMI 1 IN> 단자로 입력된 신호의 이미지가 투사됩니다.
<HDMI 2>	입력을 HDMI2 로 전환합니다. <HDMI 2 IN> 단자로 입력된 신호의 이미지가 투사됩니다.
<DIGITAL LINK>	입력을 DIGITAL LINK 로 전환합니다. <DIGITAL LINK/LAN> 단자로 입력된 신호의 이미지가 투사됩니다.
<RGB1/2>	입력을 RGB1 또는 RGB2 로 전환합니다. 한 입력이 이미 선택된 경우 다른 입력으로 전환합니다. <RGB 1 IN> 단자 또는 <RGB 2 IN> 단자로 입력된 신호의 이미지가 투사됩니다.
<VIDEO>	입력을 VIDEO 로 전환합니다. <VIDEO IN> 단자로 입력된 신호의 이미지가 투사됩니다.
<NETWORK/USB>	입력을 MEMORY VIEWER, Panasonic APPLICATION 또는 MIRRORING 으로 전환합니다. 입력이 이미 선택된 경우, 버튼을 누를 때마다 해당 입력이 전환됩니다. • MEMORY VIEWER: Memory Viewer 기능을 사용하여 USB 메모리에 기록된 정지 이미지 또는 동영상을 표시합니다. (▶ 179 페이지) • Panasonic APPLICATION: Panasonic 이미지 전송 응용 프로그램 소프트웨어를 사용하여 컴퓨터 (iPad/iPhone/iPod touch, Android 장치 포함) 에서 무선 LAN/ 유선 LAN 을 통해 전송된 이미지를 표시합니다. (▶ 172 페이지) • MIRRORING: 미러링 기능을 사용하여 Miracast 지원 장치에서 무선 LAN 을 통해 전송된 이미지를 표시합니다. (▶ 175 페이지)

## 주의

- 이미지는 외부 장비 또는 재생될 블루레이 디스크, DVD 디스크 등에 따라 제대로 투사되지 않을 수 있습니다.  
[영상] 메뉴 → [시스템선택] 을 선택합니다.
- [위치] 메뉴 → [화면비율] 에서 투사 화면과 이미지의 중형 비를 확인하고 최적의 중형 비로 전환합니다.

## 참고

- 입력을 MIRRORING 으로 전환하려면 옵션 무선 모듈 (모델 번호: ET-WM300) 을 부착해야 합니다.  
옵션 무선 모듈 (모델 번호: ET-WM300) 을 부착하는 방법에 대해서는 “무선 모듈 부착” (▶ 47 페이지) 을 참조하십시오.
- 옵션의 DIGITAL LINK 출력 지원 장치 (모델 번호: ET-YFB100G, ET-YFB200G) 를 <DIGITAL LINK/LAN> 단자에 연결하면 DIGITAL LINK 출력 지원 장치의 입력이 <DIGITAL LINK> 버튼을 누를 때마다 변경됩니다. 또한 RS-232C 제어 명령어를 사용하여 입력을 변경할 수 있습니다.  
다른 제조업체의 트위스트페어케이블 송신기는 프로젝터의 입력을 DIGITAL LINK 로 전환한 다음, 트위스트페어케이블 송신기에서 입력을 전환하십시오.  
RS-232C 조작 명령에 대한 자세한 내용은 “<SERIAL IN> 단자” (▶ 205 페이지) 를 참조하십시오.

## 입력 선택 화면을 표시해서 입력 전환

제어 패널의 <INPUT SELECT> 버튼을 사용해 입력 선택 화면을 표시해서 투사를 위한 입력을 선택할 수 있습니다.

### 1) 제어 패널에서 <INPUT SELECT> 버튼을 누릅니다.

- 입력 선택 화면이 표시됩니다.

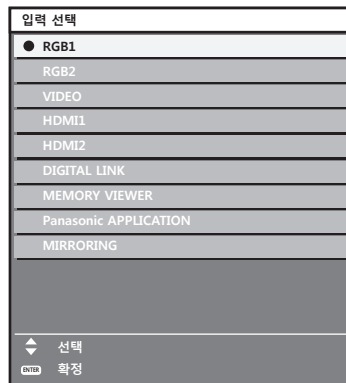

### 2) ▲▼ 을 눌러 투사하기 위한 입력을 선택하고 <ENTER> 버튼을 누릅니다.

#### 참고

- 옵션 무선 모듈 ( 모델 번호 : ET-WM300 ) 이 부착된 경우 [MIRRORING] 이 표시됩니다.
- 입력 선택 화면 표시중에 <INPUT SELECT> 버튼을 눌러서 입력을 전환할 수도 있습니다. <INPUT SELECT> 버튼을 누를 때마다 입력이 전환됩니다.
- 옵션의 DIGITAL LINK 출력 지원 장치 ( 모델 번호 : ET-YFB100G, ET-YFB200G ) 를 프로젝터에 연결하면, 입력 선택 화면에서 DIGITAL LINK 입력을 선택한 동안 <ENTER> 버튼을 누른 경우에 DIGITAL LINK 출력 지원 장치용 입력 선택 메뉴가 표시됩니다.
- 옵션의 DIGITAL LINK 출력 지원 장치 ( 모델 번호 : ET-YFB100G, ET-YFB200G ) 를 프로젝터에 연결하면, 입력 선택 화면에서 [DIGITAL LINK] 의 표시 섹션에 DIGITAL LINK 로고 및 DIGITAL LINK 출력 지원 장치에서 선택한 입력명이 표시됩니다.

## 초점, 줌 및 렌즈 이동 조정하기

프로젝터와 화면을 올바른 위치에 설치한 경우라도 화면에 투사된 이미지 또는 해당 위치가 이동한 경우, 초점, 줌 및 렌즈 이동을 조정합니다.

### 제어 패널 사용

#### 1) 제어 패널에서 <LENS/CANCEL> 버튼을 누릅니다.

- 버튼을 누르면 조정 화면이 [ 초점조정 ], [ 확대 ], [ 위치이동 ] 순서로 변경됩니다.

#### 2) 각 조정 항목을 선택하고 ▲▼◀▶ 을 눌러 조정합니다.

### 리모컨 사용

#### 1) 리모컨에서 렌즈 버튼 (<FOCUS>, <ZOOM>, <SHIFT>) 을 누릅니다.

- <FOCUS> 버튼 누름 : 초점을 조정합니다 ( 렌즈 초점 포지션 조정 ).
- <ZOOM> 버튼 누름 : 줌을 조정합니다 ( 렌즈 줌 포지션 조정 ).
- <SHIFT> 버튼 누름 : 렌즈 이동을 조정합니다 ( 렌즈의 수직 포지션 및 수평 포지션 ).

#### 2) 각 조정 항목을 선택하고 ▲▼◀▶ 을 눌러 조정합니다.

## 주의

렌즈 이동 작동 중 렌즈 주변의 입구에 손을 넣지 마십시오.  
손이 걸려 부상을 입을 수 있습니다.

#### 참고

- ▲▼◀▶ 을 약 3 초 이상 누르면 조정을 더 빠르게 수행할 수 있습니다.
- 초점이 조정되기 전에 최소한 30 분 동안 이미지를 계속 투사하는 것이 좋습니다.



- 올바르게 않은 초점으로 인해 표시된 글자를 읽을 수 없는 경우에도 [ 초점조정 ] 항목만 노란색으로 표시되어 표시된 메뉴 항목을 색상으로 구분할 수 있습니다. ( 공장 기본 설정 )  
[ 초점조정 ]의 표시된 색상은 [ 디스플레이 옵션 ]메뉴 → [OSD] → [OSD 구성] 항목의 설정에 따라 달라집니다.
- 이동 조정 중 현재 포지션과 최대 이동 가능한 범위가 바 스케일로 표시됩니다.  
또한 현재 포지션에서 이동 가능한 범위를 벗어나면 빨간색 막대로 나타냅니다.  
바 스케일 아래의 삼각형 마크는 홈 포지션을 나타냅니다.

## 렌즈 위치를 홈 포지션으로 이동하기

렌즈 위치를 홈 포지션으로 이동하려면 다음의 절차를 수행하십시오.

### 1) [ 위치이동 ] 조정 화면이 표시된 동안 리모컨의 <DEFAULT> 버튼을 누릅니다.

- [ 홈 포지션 ] 화면이 표시됩니다.

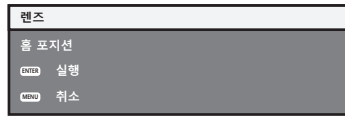

### 2) [ 홈 포지션 ] 화면이 표시되는 동안 <ENTER> 버튼을 누릅니다 ( 약 5 초 ).

- [ 홈 포지션 ] 화면에 [ 실행중 ] 이 표시되고 렌즈 위치가 홈 포지션으로 돌아갑니다.

### 참고

- 렌즈의 홈 포지션이란 렌즈를 교체하거나 프로젝터를 보관할 때 사용하며, 화면의 광학 중심이 아닙니다.
- 또한 제어 패널에서 <LENS/CANCEL> 버튼을 누르거나 리모컨에 있는 <SHIFT> 버튼을 3 초 이상 눌러 [ 홈 포지션 ] 화면을 표시할 수도 있습니다.

## 렌즈 위치 이동 ( 광학 이동 ) 으로 범위 조정

광학 축 이동 기능을 사용해서 표준 투사 위치를 기준으로 해서 다음 그림에서 표시된 범위에서 투사 위치를 조정할 수 있습니다.

다음 그림은 프로젝터를 바닥에 설치한 때의 조정 범위를 나타냅니다.

투사 렌즈 모델 번호	표준 줌 렌즈 /ET-ELS20/ET-ELW20/ET-ELT20/ ET-ELT21	ET-ELW22
렌즈 이동 범위	<p>투사된 이미지 폭 H 0.35 H, 0.30 H, 0.30 H, 0.35 H 0.67 V, 0.19 V, 0.19 V, 0.67 V 투사된 이미지 높이 V 표준 투사 위치</p>	<p>투사된 이미지 폭 H 0.30 H, 0.25 H, 0.25 H, 0.30 H 0.60 V, 0.15 V, 0.15 V, 0.60 V 투사된 이미지 높이 V 표준 투사 위치</p>

# USB 메모리 사용

이 프로젝터는 USB 메모리 연결을 지원합니다. Memory Viewer 기능, 페어링 기능 또는 데이터 복제 기능을 사용할 때 USB 메모리를 <VIEWER/PAIRING> 단자에 연결합니다.

## 참고

- Memory Viewer 기능에 대한 자세한 내용은 "MEMORY VIEWER 입력을 사용한 투사" (▶ 179 페이지) 를 참조하십시오.
- 프로젝터와 USB 메모리의 페어링에 대해서는 "페어링 기능 사용" (▶ 186 페이지) 을 참조하십시오.
- 상용 USB 메모리와 프로젝터를 페어링하여 무선 LAN 을 통해 쉽게 연결할 수 있게 해주는 이미지 전송 응용 프로그램 소프트웨어 "Plug and Share" 의 사용 방법에 대해서는 다음의 URL 을 참조하십시오.  
<https://panasonic.net/cns/projector/>  
 프로젝터와 USB 메모리의 페어링 방법에 대해서는 "페어링 기능 사용" (▶ 186 페이지) 을 참조하십시오. 페어링하면 이미지 전송 응용 프로그램 소프트웨어 "Plug and Share" 와 프로젝터 및 USB 메모리 간의 연결 정보가 USB 메모리에 기록됩니다.
- 데이터 복제 기능에 대해서는 [프로젝터 설정] 메뉴 → [데이터 복제] (▶ 121 페이지) 를 참조하십시오.

## 사용 시 참고 정보

다음을 준수하십시오.

- USB 메모리를 분해하거나 개조하지 마십시오.
- USB 메모리에 강한 충격을 가하지 마십시오.
- 물과 같은 액체를 붓거나 젖지 않도록 주의하십시오.
- 단자 부분에 외부 물체를 놓지 마십시오.
- 손 또는 금속으로 금속 단자를 만지지 마십시오.
- 습도가 높거나 먼지가 많은 곳에 USB 메모리를 두지 마십시오.
- 정전기 또는 전자파 방사선이 발생할 수 있는 곳에 USB 메모리를 두지 마십시오.
- 어린 아이의 손이 닿지 않는 곳에 USB 메모리를 적절히 보관하십시오.
- 연기나 이상한 냄새가 날 경우 프로젝터에서 즉시 USB 메모리를 분리하고 제조업체에 연락하십시오.
- 데이터를 읽거나 쓰는 도중 프로젝터에서 USB 메모리를 분리하지 마십시오.

## 프로젝터에 사용할 수 있는 USB 메모리

이 프로젝터는 FAT16 또는 FAT32 로 포맷된 상용 USB 2.0 호환 USB 메모리를 지원합니다.

- 단일 파티션 구조만 지원됩니다.

## 참고

- 보안 기능이 있는 USB 메모리는 페어링에 사용할 수 없습니다.
- 페어링에 사용되는 USB 메모리에 약 30 MB 의 여유 공간이 필요합니다.

## USB 메모리 연결

### 1) USB 메모리를 <VIEWER/PAIRING> 단자에 끝까지 삽입합니다.

#### 주의

- USB 메모리를 삽입할 때 손상되지 않도록 단자의 방향에 주의를 기울이십시오.
- USB 연장 케이블 또는 USB 허브를 사용하거나 USB 메모리를 직접 프로젝터의 <VIEWER/PAIRING> 단자에 꽂지 마십시오.
- USB 메모리를 <DC OUT> 단자에 삽입하지 마십시오. USB 메모리는 <DC OUT> 단자에 사용할 수 없습니다.

#### 참고

- 프로젝터의 전원이 켜져 있는 상태에서도 USB 메모리를 연결할 수 있습니다.
- 페어링 기능이 사용되는 경우, 페어링 데이터가 USB 메모리에 기록됩니다. USB 메모리에 쓰기 보호 스위치가 사용되는 경우, 데이터를 쓸 수 있도록 기능을 설정하십시오.

## USB 메모리 분리

### 1) USB 메모리의 표시등이 깜박이지 않음을 확인한 후에 USB 메모리를 분리합니다.

#### 주의

- 프로젝터에 부착된 USB 메모리의 표시등 점멸은 프로젝터가 USB 메모리에 액세스 중임 (읽기 또는 쓰기) 을 나타냅니다. 표시등이 깜박일 때는 프로젝터에서 USB 메모리를 분리하지 마십시오.
- 표시등과 같은 모니터링 기능이 없는 USB 메모리를 사용할 경우는 USB 메모리의 액세스 상태를 확인할 수 없습니다. 그러한 경우, 다음 중 하나가 완료될 때까지 기다린 후 USB 메모리를 분리하십시오.
  - 프로젝터를 끕니다.
  - Memory Viewer 기능을 사용하는 경우, MEMORY VIEWER 입력 이외의 설정으로 입력을 전환합니다.
  - 페어링 기능을 사용 중인 경우, 페어링 데이터 쓰기 완료 메시지가 스텐바이 화면에 표시될 때까지 기다립니다.

## 리모컨으로 조작

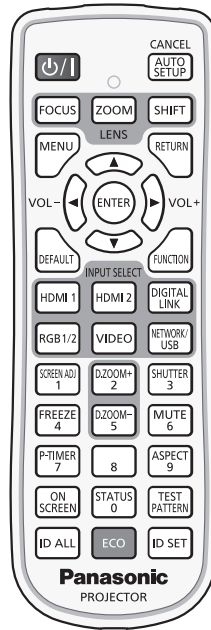

### 셔터 기능 사용

중간 휴식 시간 등 일정 기간 동안 프로젝터를 사용하지 않는 경우 이미지와 오디오를 임시로 끌 수 있습니다.

#### 버튼

- 1) <SHUTTER> 버튼을 누릅니다.
  - 이미지와 오디오가 사라집니다.
  - 이 조작은 제어 패널의 <SHUTTER> 버튼을 눌러서도 수행할 수 있습니다.
- 2) <SHUTTER> 버튼을 다시 누릅니다.
  - 이미지와 오디오가 다시 나타납니다.

#### 참고

- 셔터 기능이 사용 중일 때 (셔터: 닫힘)에는 전원 표시등 <ON (G)/STANDBY (R)> 이 녹색으로 느리게 깜박입니다.
- [디스플레이 옵션] 메뉴 → [셔터설정] (▶ 104 페이지)에서 이미지의 페이드인 / 페이드아웃 시간을 설정할 수 있습니다.
- 셔터 기능 사용중 (셔터: 닫힘)에 오디오를 출력하려면, [프로젝터 설정] 메뉴 → [음성설정] (▶ 117 페이지) → [셔터]를 [켜짐]으로 설정합니다.
- 작동 환경 온도가 약 0 °C (32 °F) 인 때에 셔터 기능을 사용하는 경우, 웜업으로 인해 광원이 어두워질 수 있습니다.

### 음소거 기능 사용

오디오를 임시로 끌 수 있습니다.

#### 버튼

- 1) <MUTE> 버튼을 누릅니다.
  - 오디오가 음소거됩니다.
- 2) <MUTE> 버튼을 다시 누릅니다.
  - 오디오가 켜집니다.

## 볼륨 조정

오디오 출력의 볼륨을 조정합니다.



1) 리모컨에서 <VOL-> 버튼 /<VOL+> 버튼을 누릅니다.

<VOL+>	볼륨을 올립니다.
<VOL->	볼륨을 내립니다.

### 참고

- 이 조작은 제어 패널의 ◀▶을 사용해서도 수행할 수 있습니다.

## 정지기능 사용

외부 장치의 재생과 상관 없이 투사된 이미지를 정지시키고 오디오를 끌 수 있습니다.



1) <FREEZE> 버튼을 누릅니다.

- 이미지가 정지되고 오디오가 음소거됩니다.

2) <FREEZE> 버튼을 다시 누릅니다.

- 이미지 정지가 취소되고 오디오가 켜집니다.

### 참고

- 비디오가 일시 정지되면 [화면정지]가 화면에 표시됩니다.
- 동영상의 일시 정지가 취소되면 이미지가 사라지거나 일시적으로 중단될 수 있습니다.

## 화면상 표시 기능 사용

시청자들이 메뉴나 입력 단자 이름 등과 같은 화면상 표시를 보지 않게 하려면 화면상 표시 기능을 끄십시오 (표시되지 않음).



1) <ON SCREEN> 버튼을 누릅니다.

- 화면상 표시가 사라집니다.

2) <ON SCREEN> 버튼을 다시 누릅니다.

- 화면상 표시가 나타납니다.

### 참고

- 화면상 표시등이 꺼져 있는 동안 제어 패널에 있는 <MENU> 버튼을 3 초 이상 누르면 화면상 표시가 켜집니다 (숨김).

## 자동 설정 기능 사용

HDMI 신호가 입력될 때의 이미지 위치나 아날로그 RGB 신호가 입력될 때의 도트 클럭, 클럭 위상 및 이미지 위치를 자동으로 조정할 수 있습니다. (아날로그 RGB 신호는 컴퓨터 신호와 같이 도트로 구성된 신호입니다.) 자동 조정 실행 중에는 가장자리에 밝고 흰 경계선이 있고 흑백의 대비가 뚜렷한 문자가 있는 이미지를 입력하는 것이 좋습니다.

사진과 컴퓨터 그래픽처럼 중간톤이나 그라데이션이 있는 이미지 사용은 피하십시오.

CANCEL

**AUTO SETUP** 버튼

### 1) <AUTO SETUP/CANCEL> 버튼을 누릅니다.

- [ 실행중 ] 은 자동 설정이 수행되는 동안 표시됩니다.
- 아무 문제 없이 자동 설정이 완료되면 [ 정상 종료 ] 가 표시됩니다.

## 참고

- 아무 문제 없이 종료된 경우에도 클럭 위상이 이동할 수 있습니다. 이 경우 [ 위치 ] 메뉴 → [ CLOCK PHASE ] (▶ 87 페이지) 항목을 조정하십시오.
- 가장자리를 확인할 수 없는 이미지나 어두운 이미지가 입력되면 자동 설정이 자동으로 조정되지 않을 수 있습니다. 이 경우 다음 설정을 조정하십시오.
  - [ ADVANCED 메뉴 ] 메뉴 → [ 입력 해상도 ] (▶ 92 페이지)
  - [ 위치 ] 메뉴 → [ CLOCK PHASE ] (▶ 87 페이지)
  - [ 위치 ] 메뉴 → [ 위치이동 ] (▶ 85 페이지)
- [ 디스플레이 옵션 ] 메뉴 → [ 자동 위치보정 ] (▶ 96 페이지) 에 따라 특별 신호를 조정합니다.
- 컴퓨터 모델에 따라 자동 조정이 가능하지 않을 수도 있습니다.
- 컴포지트 동기 또는 SYNC ON GREEN 신호 동기화를 위해 자동 조정이 가능하지 않을 수 있습니다.
- 자동 조정 중에는 이미지가 몇 초 동안 지장을 받을 수 있지만, 이것은 오작동이 아닙니다.
- 각 입력 신호에 대해 조정을 해야 합니다.
- 자동 조정이 진행되는 동안 <MENU> 버튼 또는 <RETURN> 버튼을 누르면 자동 조정을 취소할 수 있습니다.
- 자동 설정의 실행이 가능한 입력이 입력 중이라도 동영상 입력 중에 자동 설정 기능을 사용하면 올바르게 조정되지 않을 수 있습니다.
- [ 디스플레이 옵션 ] 메뉴 → [ 신호 탐색 ] 이 [ 꺼짐 ] 으로 설정되면 입력된 신호가 없을 때 <AUTO SETUP/CANCEL> 버튼을 누를 경우, 신호 탐색 기능이 활성화됩니다.
  - 신호 탐색 기능에 대한 자세한 내용은 [ 디스플레이 옵션 ] 메뉴 → [ 신호 탐색 ] (▶ 103 페이지) 을 참조하십시오.

## 화면 조정 기능 사용

[ 화면 조정 ] 메뉴를 표시할 수 있습니다.

프로젝터를 비스듬하게 설치하거나 화면을 기울일 때 또는 화면에 굴곡이 있을 때 발생하는 이미지의 왜곡을 수정합니다.

**SCREEN ADJ**  
1

버튼

### 1) <SCREEN ADJ> 버튼을 누릅니다.

- [ 화면 조정 ] 화면이 표시됩니다.

### 2) ◀▶ 을 눌러 항목을 전환합니다.

- 버튼을 누를 때마다 항목이 전환됩니다.

[ 꺼짐 ]	화면 조정 기능을 비활성화합니다.
[ 사다리꼴보정 ]	투사된 이미지에서 사다리꼴 왜곡을 조정합니다.
[ 코너 보정 ]	투사된 이미지의 네 모서리에서 왜곡을 조정합니다.
[ 곡면 스크린 보정 ]	투사된 이미지에서 곡선 왜곡을 조정합니다.

- <SCREEN ADJ> 버튼을 눌러도 항목이 전환됩니다.
- [ 꺼짐 ] 이외를 선택한 경우 3) 단계로 진행하십시오.

### 3) <ENTER> 버튼을 누릅니다.

- [ 사다리꼴보정 ] 화면, [ 코너 보정 ] 화면 또는 [ 곡면 스크린 보정 ] 화면이 표시됩니다.

## 참고

- [ 사다리꼴보정 ] 또는 [ 곡면 스크린 보정 ] 을 조정하려면 ▲▼ 를 눌러서 조정할 항목을 선택하고, ▶◀ 를 눌러서 항목을 조정합니다.
- [ 코너 보정 ] 을 조정하려면 ▲▼ 을 눌러 조정할 항목을 선택합니다. <ENTER> 버튼을 누르면 개별 조정 화면이 표시됩니다. ▲▼▶◀ 를 사용해서 항목을 조정하십시오.
- [ 사다리꼴보정 ], [ 코너 보정 ] 또는 [ 곡면 스크린 보정 ] 설정 중의 하나만 활성화됩니다.

- 자세한 내용은 [ 위치 ] 메뉴 → [ 화면 조정 ] (▶ 88 페이지) 를 참조하십시오 .

## 디지털 줌 기능 사용

( 정지 이미지에 대해 RGB 신호가 , 정지 이미지에 대해 HDMI 신호가 또는 정지 이미지에 대해 DIGITAL LINK 신호가 입력된 경우 . 또는 MEMORY VIEWER, Panasonic APPLICATION, MIRRORING 이 입력된 경우 . ) 이미지를 확대하거나 이미지의 확대 영역을 이동합니다 .



### 1) <D.ZOOM-> 버튼 /<D.ZOOM+> 버튼을 누릅니다 .

- 리모컨 조작을 통해 실행하는 경우 , [ 디지털 줌 ] 개별 조정 화면이 표시되지 않고 이동 화면이 표시됩니다 .
- 메뉴 조작을 통해 실행하는 경우 , [ 디지털 줌 ] 개별 조정 화면이 표시됩니다 . 자세한 내용은 [ 디스플레이 옵션 ] 메뉴 → [ 디지털 줌 ] (▶ 106 페이지) 를 참조하십시오 .

### 2) 확대 위치를 이동하거나 다음 버튼 조작을 사용하여 배율을 조정합니다 .

- 디지털 줌을 수행하는 동안 리모컨의 <AUTO SETUP/CANCEL> 버튼이나 제어 패널의 <LENS/CANCEL> 버튼을 누르면 디지털 줌이 취소됩니다 .

조작 메뉴 / 버튼	조작	조정
<p>리모컨 조작 버튼</p>	▲을 누릅니다 .	이미지가 아래로 이동합니다 .
	▼을 누릅니다 .	이미지가 위로 이동합니다 .
	◀을 누릅니다 .	이미지가 오른쪽으로 이동합니다 .
	▶을 누릅니다 .	이미지가 왼쪽으로 이동합니다 .
	<MENU> 버튼을 누릅니다 .	상단 왼쪽 모서리를 표시합니다 .
	<RETURN> 버튼을 누릅니다 .	상단 오른쪽 모서리를 표시합니다 .
	<ENTER> 버튼을 누릅니다 .	중앙을 표시합니다 .
	<DEFAULT> 버튼을 누릅니다 .	하단 왼쪽 모서리를 표시합니다 .
	<FUNCTION> 버튼을 누릅니다 .	하단 오른쪽 모서리를 표시합니다 .
	<D.ZOOM+> 버튼을 누릅니다 .	배율을 높입니다 .
<D.ZOOM-> 버튼을 누릅니다 .	배율을 낮춥니다 .	

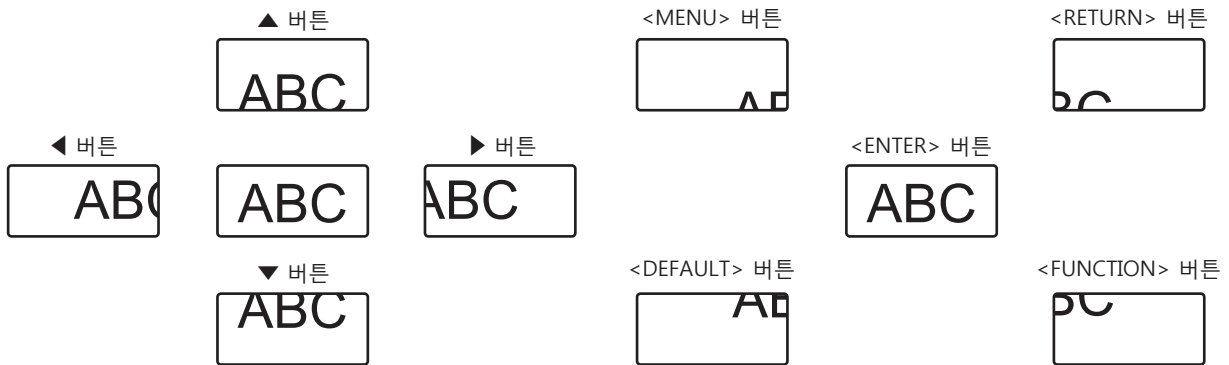

버튼 조작 후 화면 표시 위치

### 참고

- 이동 화면에는 배율이 표시되지 않습니다 .
- 디지털 줌을 수행하는 동안 입력 신호 유형이 변경되면 디지털 줌의 조정 값이 취소됩니다 .
- 디지털 줌을 수행하는 동안 정지기능이 비활성화됩니다 .
- 일부 정지 이미지 신호에서는 디지털 줌이 작동하지 않습니다 .

## 이미지纵横비 전환

입력에 따라 이미지纵横비를 전환합니다.

### ASPECT 9 버튼

1) <ASPECT> 버튼을 누릅니다.

- 버튼을 누를 때마다 이에 따라 설정이 바뀝니다.

#### 참고

- 자세한 내용은 [위치] 메뉴 → [화면비율] (▶ 85 페이지) 를 참조하십시오.

## 프레젠테이션 타이머 기능 사용

프레젠테이션 타이머를 조작할 수 있습니다.

지정된 시간에 대한 경과 시간 또는 남은 시간을 확인하는 동안 프레젠테이션을 수행할 수 있습니다.

### P-TIMER 7 버튼

1) <P-TIMER> 버튼을 누릅니다.

- 카운트를 시작합니다.

2) <P-TIMER> 버튼을 다시 누릅니다.

- 카운트를 중지합니다.

#### 참고

- 프레젠테이션 타이머를 사용하는 동안 투사된 이미지의 하단 오른쪽에 경과 시간 또는 남은 시간이 표시됩니다.
- 카운트가 중지되었을 때 <P-TIMER> 버튼을 누르면 카운트가 다시 시작합니다.
- <P-TIMER> 버튼을 3 초 이상 길게 누르면 프레젠테이션 타이머가 종료됩니다.
- 프레젠테이션 타이머 기능 설정 등의 자세한 내용은 [디스플레이 옵션] 메뉴 → [P-TIMER] (▶ 105 페이지) 를 참조하십시오.

## 기능 버튼 사용

<FUNCTION> 버튼에 다음 기능을 할당함으로써 단순화된 단축 버튼으로 사용할 수 있습니다.

[서브메모리], [시스템선택], [DAYLIGHT VIEW]

### FUNCTION 버튼

1) <FUNCTION> 버튼을 누릅니다.

#### 참고

- 기능 할당은 [프로젝터 설정] 메뉴 → [기능] (▶ 117 페이지) 에서 수행됩니다.

## 내부 테스트 패턴 표시

프로젝터의 상태를 확인하기 위해 내부 테스트 패턴에 대한 10 가지 유형이 표시될 수 있습니다. 테스트 패턴을 표시하려면 다음 단계를 실행하십시오.

### TEST PATTERN 버튼

1) <TEST PATTERN> 버튼을 누릅니다.

2) 테스트 패턴을 선택하려면 ◀▶ 를 누르십시오.

#### 참고

- 메뉴 조작을 이용해서 테스트 패턴을 표시할 수도 있습니다. 자세한 내용은 "[테스트 패턴] 메뉴" (▶ 126 페이지) 를 참조하십시오.
- 위치, 크기, 기타 요인 설정은 이 테스트 패턴에 반영되지 않습니다. 다양한 조정을 수행하기 전에 입력 신호를 표시하십시오.

## 상태 기능 사용

프로젝터의 상태를 표시합니다 .



- 1) <STATUS> 버튼을 누릅니다 .
  - [ 상태 ] 화면이 표시됩니다 .

상태		1/3
프로젝터 모델	PT-MZ670	
시리얼번호	SW1234567	
프로젝터 사용시간	10000h	
광원 사용시간	10000h / 10000h	
연속 조영 시간	1h 23m	
메인/서브 버전	1.00 / 1.00	
네트워크 버전	1.00	
흡입구 온도	31°C/87°F	
배출구 온도	31°C/87°F	
광원 온도 1	31°C/87°F	
광원 온도 2	31°C/87°F	
셀프 테스트	정상	
<b>ENTER</b>	이메일 보내기	
<b>←</b>	변경	<b>MENU</b> 종료

### 참고

- 메뉴 조작을 이용해서 프로젝터 상태를 표시할 수도 있습니다 . 자세한 내용은 [ 프로젝터 설정 ] 메뉴 → [ 상태 ] (▶ 120 페이지 ) 를 참조하십시오 .

## 에코 매니지먼트 기능 사용

에코 매니지먼트와 관련된 설정 화면을 표시합니다 .



- 1) <ECO> 버튼을 누릅니다 .

### 참고

- 자세한 내용은 [ 프로젝터 설정 ] 메뉴 → [ 에코 매니지먼트 ] (▶ 109 페이지 ) 를 참조하십시오 .



## 리모컨의 설정 ID 번호

여러 대의 프로젝터를 함께 사용할 경우 각 프로젝터에 독특한 ID 번호를 할당해 놓으면 리모컨 한 대를 사용하여 프로젝터 전체를 동시에 조작하거나 각 프로젝터를 개별적으로 조작할 수 있습니다.

프로젝터의 ID 번호를 설정한 후 리모컨에 동일한 ID 번호를 설정합니다.

프로젝터의 공장 기본 ID 번호는 [전체]로 설정되어 있습니다. 프로젝터 한 대만 사용할 경우 리모컨에 있는 <ID ALL> 버튼을 누릅니다. 또한 프로젝터 ID 를 모르는 경우라도 리모컨의 <ID ALL> 버튼을 누르면 프로젝터를 제어할 수 있습니다.



1) 리모컨에서 <ID SET> 버튼을 누릅니다.

2) 번호 (<0> - <9>) 버튼을 사용하여 5 초 이내에 프로젝터 본체에 설정된 1 자리 또는 2 자리 ID 번호를 누릅니다.

- <ID ALL> 버튼을 누르면 프로젝터 본체의 ID 번호 설정에 상관없이 프로젝터를 제어할 수 있습니다.

### 주의

- 리모컨의 ID 번호는 프로젝터 본체없이도 설정할 수 있으므로 리모컨에서 <ID SET> 버튼을 함부로 누르지 마십시오. <ID SET> 버튼을 누른 후 5 초 안에 숫자 (<0> ~ <9>) 버튼을 누르지 않으면 ID 번호가 <ID SET> 버튼을 누르기 전의 원래 값으로 돌아갑니다.
- 리모컨에 설정된 ID 번호는 다시 설정하지 않으면 그대로 저장됩니다. 하지만 리모컨을 배터리가 없는 채로 방치해두면 ID 번호가 지워집니다. 배터리를 교체한 뒤 동일한 ID 번호로 다시 설정하십시오.

### 참고

- 리모컨의 ID 번호가 [0]으로 설정된 경우, [전체]로 설정된 경우와 마찬가지로 프로젝터의 ID 번호 설정에 상관없이 프로젝터를 제어할 수 있습니다.
- [프로젝터 설정] 메뉴 → [프로젝터 ID] (▶ 108 페이지)에서 프로젝터의 ID 번호를 설정합니다.

## 4 장      설정

---

이 장에서는 화면 메뉴를 사용하여 수행할 수 있는 설정과 조정에 대해 설명합니다.

# 메뉴 탐색

화면 메뉴 (메뉴) 는 프로젝터의 다양한 설정과 조정을 수행하는 데 사용됩니다 .

## 메뉴를 통해서 네비게이트하기

### 작동 절차



1) 리모컨 또는 제어 패널에서 <MENU> 버튼을 누릅니다 .

- [메인 메뉴] 화면이 표시됩니다 .

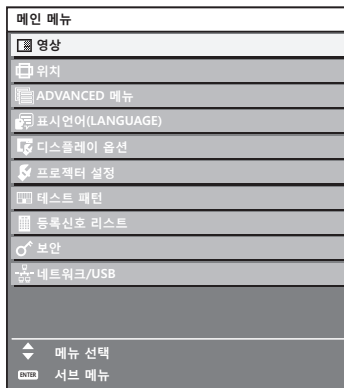

2) ▲▼ 버튼을 눌러 메인 메뉴의 항목을 선택합니다 .

- 선택한 항목이 노란색으로 강조 표시됩니다 .

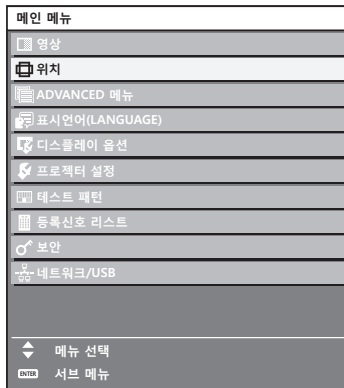

3) <ENTER> 버튼을 누릅니다 .

- 선택한 메인 메뉴의 서브 메뉴 항목이 표시됩니다 .

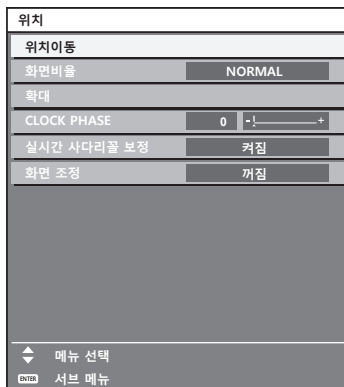

4) 서브 메뉴를 선택하려면 ▲▼ 버튼을 누르고 설정을 변경하거나 조정하려면 ◀▶ 또는 <ENTER> 버튼을 누릅니다.

- ◀▶ 버튼을 누를 때마다 다음과 같은 순서로 일부 항목이 전환됩니다.

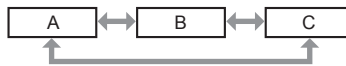

- 일부 항목의 경우 ◀▶ 을 눌러 아래에 표시된 대로 바 스케일을 포함한 개별 조정 화면을 표시합니다.



### 참고

- 메뉴 화면이 표시될 때 <MENU> 버튼을 누르면 이전 메뉴로 되돌아갑니다. <RETURN> 버튼을 누르면 같은 조작을 할 수 있습니다.
- 프로젝터로 입력되는 신호에 따라 일부 항목을 조정할 수 없거나 일부 기능을 사용할 수 없습니다. 조정하거나 선택할 수 없는 경우에는 메뉴 화면의 항목이 검정색 텍스트로 표시됩니다. 메뉴 화면의 항목이 흑색 문자로 표시되어 항목을 조정 또는 설정할 수 없는 경우에는 대응하는 메뉴를 선택한 때에 <ENTER> 버튼을 누르면 그 원인이 표시됩니다.
- 신호가 입력되지 않은 경우에도 일부 항목을 조정할 수 있습니다.
- 약 5 초 동안 수행된 작동이 없으면 개별 조정 화면이 자동으로 지워집니다.
- 메뉴 항목에 대해서는 "메인 메뉴" (▶ 76 페이지) 및 "서브 메뉴" (▶ 77 페이지) 내용을 참조하십시오.
- 커서 색상은 [ 디스플레이 옵션 ] 메뉴 → [ OSD ] → [ OSD 구성 ] 의 설정에 따라 달라집니다. 선택한 항목은 공장 기본 설정에 따라 노란색 커서와 함께 표시됩니다.
- 세로방향 설정에서는 화면 메뉴가 측면에 표시됩니다. 화면 메뉴를 세로로 표시하려면 [ 디스플레이 옵션 ] 메뉴 → [ OSD ] → [ OSD 회전 ] 의 설정을 변경합니다.

### 조정 값을 공장 출하 시의 초기 설정으로 초기화

리모컨의 <DEFAULT> 버튼을 누르면 메뉴 항목에 조정된 값이 공장 출하 시의 초기 설정으로 복원됩니다.



1) 리모컨에서 <DEFAULT> 버튼을 누릅니다.



### 참고

- 한 번에 설정을 모두 공장 기본 설정으로 초기화할 수 없습니다.
- 서브 메뉴에서 조정된 설정을 모두 한 번에 하나씩 공장 출하 시의 초기 설정으로 초기화하려면 [ 프로젝터 설정 ] 메뉴 → [ 초기화 ] 항목을 실행하십시오.
- 일부 항목은 리모컨의 <DEFAULT> 버튼을 눌러 공장 출하 시 초기 설정으로 초기화할 수 없습니다. 해당 항목을 개별적으로 조정합니다.
- 개별 조정 화면에서 바 스케일 아래 삼각형 표시가 공장 출하 시의 초기 설정을 나타냅니다. 삼각형 표시의 위치는 선택한 입력 신호에 따라 달라집니다.

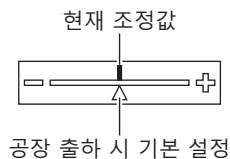

### 메인 메뉴

메인 메뉴에는 다음의 항목이 있습니다.

메인 메뉴 항목을 선택하면 화면이 서브 메뉴 선택 화면으로 바뀝니다.

메인 메뉴 항목		페이지
	[ 영상 ]	80
	[ 위치 ]	85
	[ ADVANCED 메뉴 ]	91
	[ 표시언어 (LANGUAGE) ]	94

메인 메뉴 항목		페이지
	[ 디스플레이 옵션 ]	95
	[ 프로젝터 설정 ]	108
	[ 테스트 패턴 ]	126
	[ 등록신호 리스트 ]	127
	[ 보안 ]	130
	[ 네트워크 /USB]	134

## 서브 메뉴

선택된 메인 메뉴 항목의 서브 메뉴가 표시되고 서브 메뉴에서 항목을 설정하고 조정할 수 있습니다.

### [ 영상 ]

서브 메뉴 항목	공장 기본 설정	페이지
[ 영상 모드 ]	[ 표준 ] <sup>*1</sup>	80
[ 명암 ]	[ 0 ]	80
[ 밝기 ]	[ 0 ]	80
[ 컬러 ]	[ 0 ] <sup>*2</sup>	81
[ 틸트 ]	[ 0 ]	81
[ 색온도 설정 ]	[ 표준 ] <sup>*2</sup>	81
[ 감마 ]	[ 0 ]	82
[ DAYLIGHT VIEW ]	[ 자동 ] <sup>*2</sup>	83
[ 선명도 ]	[ +6 ] <sup>*2</sup>	83
[ 잡음제거 ]	[ 꺼짐 ] <sup>*2</sup>	83
[ 다이내믹 콘트라스트 ]	[ 꺼짐 ] <sup>*2</sup>	83
[ 시스템선택 ]	[ 자동 ] <sup>*1</sup>	84

\*1 신호 입력에 따라 달라집니다.

\*2 [ 영상 모드 ]에 따라 달라집니다.

### [ 위치 ]

서브 메뉴 항목	공장 기본 설정	페이지
[ 위치이동 ]	—	85
[ 화면비율 ]	[ NORMAL ] <sup>*1</sup>	85
[ 확대 ]	—	86
[ CLOCK PHASE ]	[ 0 ] <sup>*1</sup>	87
[ 실시간 사다리꼴 보정 ]	[ 꺼짐 ]	87
[ 화면 조정 ]	[ 꺼짐 ]	88

\*1 신호 입력에 따라 달라집니다.

### [ ADVANCED 메뉴 ]

서브 메뉴 항목	공장 기본 설정	페이지
[ DIGITAL CINEMA REALITY ]	[ 자동 ] <sup>*1</sup>	91
[ 여백조정 ]	—	91
[ 입력 해상도 ]	—	92
[ CLAMP 위치 ]	[ 24 ] <sup>*1</sup>	92
[ RASTER 위치 ]	—	93

\*1 신호 입력에 따라 달라집니다.

참고

- 공장 출하시의 설정은 선택한 입력 단자에 따라 달라집니다.

**[ 표시언어 (LANGUAGE) ]** 

세부 내용 (➔ 94 페이지)

**[ 디스플레이 옵션 ]** 

서브 메뉴 항목	공장 기본 설정	페이지
[ 컬러 조정 ]	[ 꺼짐 ]	95
[ 컬러 수정 ]	[ 꺼짐 ]	95
[ 스크린 설정 ]	—	96
[ 자동신호 ]	[ 꺼짐 ]	96
[ 자동 위치보정 ]	—	96
[RGB IN]	—	97
[HDMI IN]	—	98
[DIGITAL LINK IN]	—	99
[OSD]	—	100
[CLOSED CAPTION 설정]	—	103
[ 신호 탐색 ]	[ 켜짐 ]	103
[ 바탕색상 ]	[ 청색 ]	104
[ 로고 설정 ]	[ 디폴트 로고 ]	104
[ 셔터설정 ]	—	104
[P-TIMER]	—	105
[ 화면정지 ]	—	106
[ 디지털 줌 ]	—	106

**[ 프로젝터 설정 ]** 

서브 메뉴 항목	공장 기본 설정	페이지
[ 프로젝터 ID ]	[ 전체 ]	108
[ 투사 방법 ]	—	108
[ 에코 매니지먼트 ]	—	109
[LightID]	[ 꺼짐 ]	111
[ 기동방법 ]	[ 라스트 메모리 ]	112
[ 스타트 업 입력 선택 ]	[ 유지 ]	112
[ 날짜 / 시간 ]	—	112
[ 스케줄 ]	[ 꺼짐 ]	113
[RS-232C]	—	115
[REMOTE1 모드]	[ 표준 ]	116
[ 기능 ]	—	117
[ 렌즈 측정 ]	—	117
[ 음성설정 ]	—	117
[ 필터카운터 ]	—	119
[DC OUT]	[ 켜짐 ]	120
[ 상태 ]	—	120
[ 데이터 복제 ]	—	121
[ 모든 사용자 데이터 저장 ]	—	124
[ 모든 사용자 데이터 실행 ]	—	125
[ 초기화 ]	—	125
[ 서비스 암호 ]	—	125

**[ 테스트 패턴 ]** 

세부 내용 (➔ 126 페이지)

**[ 등록번호 리스트 ]** 

세부 내용 (➔ 127 페이지)

**[ 보안 ]** 

서브 메뉴 항목	공장 기본 설정	페이지
[ 보안 암호 ]	[ 꺼짐 ]	130
[ 보안 암호 변경 ]	—	130
[ 표시설정 ]	[ 꺼짐 ]	130
[ 문자 변경 ]	—	131
[ 메뉴 잠금 ]	[ 꺼짐 ]	131
[ 메뉴 잠금 패스워드 ]	—	131
[ 제어 장치 설정 ]	—	131
[ 조작설정 패스워드 변경 ]	—	133

**[ 네트워크 /USB ]** 

서브 메뉴 항목	공장 기본 설정	페이지
[DIGITAL LINK 모드 ]	[ 자동 ]	134
[DIGITAL LINK 상태 ]	—	134
[DIGITAL LINK 메뉴 ]	—	135
[ 유선 LAN]	—	135
[ 무선 LAN]* <sup>1</sup>	[ 간단 설정 ]	136
[ 프로젝터명 ]	—	139
[ 네트워크 조정 ]	—	140
[MEMORY VIEWER]	—	140
[Panasonic APPLICATION]	—	141
[MIRRORING]* <sup>1</sup>	—	144
[ 네트워크 상태 ]	—	145

\*1 옵션 무선 모듈 ( 모델 번호 : ET-WM300) 이 부착된 경우 서브 메뉴 항목을 선택할 수 있습니다.

**참고**

- 프로젝터에 입력할 일부 신호 형식에는 일부 항목을 조정하거나 사용할 수 없습니다. 조정하거나 선택할 수 없는 경우에는 메뉴 화면의 항목이 검정색 텍스트로 표시됩니다.
- 서브 메뉴 항목 표시와 공장 출고시 설정 값은 선택한 입력에 따라 다릅니다.

## [ 영상 ] 메뉴

메뉴 화면에서 메인 메뉴의 [영상] 을 선택하고 서브 메뉴에서 항목을 선택합니다.  
메뉴 화면의 작동에 대해서는 “메뉴를 통해서 네비게이트하기” (➡ 75 페이지) 를 참조하십시오.

### [ 영상 모드 ]

이미지 소스와 프로젝터가 사용되는 환경에 적합한 원하는 영상 모드로 전환할 수 있습니다.

- 1) ▲▼ 을 눌러 [ 영상 모드 ] 를 선택합니다.
- 2) ◀▶ 또는 <ENTER> 버튼을 누릅니다.
  - [ 영상 모드 ] 개별 조정 화면이 표시됩니다.
- 3) ◀▶ 을 눌러 항목을 전환합니다.
  - 버튼을 누를 때마다 항목이 전환됩니다.

<b>[ 표준 ]</b>	이미지가 일반적으로 이미지를 이동하기에 적합하게 됩니다.
<b>[ 다이내믹 ]</b>	이미지가 밝은 영역에서 사용하기 적합하게 됩니다.
<b>[ DICOM SIM. ]</b>	이미지가 DICOM Part 14 그레이스케일 표준과 유사하게 됩니다.
<b>[ 흑판 모드 ]</b>	이미지가 블랙보드에 투사하기에 적절하게 됩니다.
<b>[ 화이트 보드 ]</b>	이미지가 화이트보드에 투사하기에 적절하게 됩니다.
<b>[ 시네마 ]<sup>*1</sup></b>	이미지가 일반적으로 동영상 콘텐츠에 적합하게 됩니다.
<b>[ 내추럴 ]<sup>*2</sup></b>	이미지가 어두운 실내에서 사용하기 적절하게 됩니다.

\*1 동영상 신호가 입력되는 경우

\*2 정지 이미지 신호가 입력되는 경우

### 참고

- DICOM 은 “Digital Imaging and COmmunication in Medicine” 의 약어이며 의료용 영상 기기를 위한 표준입니다. DICOM 이름이 사용되더라도 이 프로젝터는 의료 기기가 아니며, 표시 영상은 진단 등과 같은 의료 용도로 사용해서는 안 됩니다.

### [ 명암 ]

색상 명암을 조정할 수 있습니다.

- 1) ▲▼ 을 눌러 [ 명암 ] 을 선택합니다.
- 2) ◀▶ 또는 <ENTER> 버튼을 누릅니다.
  - [ 명암 ] 개별 조정 화면이 표시됩니다.
- 3) ◀▶ 을 눌러 레벨을 조정합니다.

조작	조정	조정 범위
▶ 을 누릅니다.	화면이 더 밝아집니다.	-31 - +31
◀ 을 누릅니다.	화면이 더 어두워집니다.	

### 주의

- [ 명암 ] 및 [ 밝기 ] 를 조정해야 하는 경우, 먼저 [ 영상 ] 메뉴 → [ 밝기 ] 를 조정합니다.

### [ 밝기 ]

투사된 이미지의 어두운 ( 흑색 ) 부분을 조정할 수 있습니다.

- 1) ▲▼ 을 눌러 [ 밝기 ] 를 선택합니다.
- 2) ◀▶ 또는 <ENTER> 버튼을 누릅니다.
  - [ 밝기 ] 개별 조정 화면이 표시됩니다.
- 3) ◀▶ 을 눌러 레벨을 조정합니다.

조작	조정	조정 범위
▶ 을 누릅니다.	화면의 어두운 ( 흑색 ) 부분 밝기를 증가시킵니다.	-31 - +31
◀ 을 누릅니다.	화면의 어두운 ( 흑색 ) 부분 밝기를 감소시킵니다.	



**[ 컬러 ]**

투사된 이미지의 색상 채도를 조정할 수 있습니다.

- 1) ▲▼ 을 눌러 [ 컬러 ] 를 선택합니다.
- 2) ◀▶ 또는 <ENTER> 버튼을 누릅니다.
  - [ 컬러 ] 개별 조정 화면이 표시됩니다.
- 3) ◀▶ 을 눌러 레벨을 조정합니다.

조작	조정	조정 범위
▶ 을 누릅니다.	색을 짙게 합니다.	-31 - +31
◀ 을 누릅니다.	색을 얇게 합니다.	

**[ 틴트 ]**

투사된 이미지의 스킨톤을 조정할 수 있습니다.

- 1) ▲▼ 을 눌러 [ 틴트 ] 를 선택합니다.
- 2) ◀▶ 또는 <ENTER> 버튼을 누릅니다.
  - [ 틴트 ] 개별 조정 화면이 표시됩니다.
- 3) ◀▶ 을 눌러 레벨을 조정합니다.

조작	조정	조정 범위
▶ 을 누릅니다.	스킨톤을 녹색계 색상으로 조정합니다.	-31 - +31
◀ 을 누릅니다.	스킨톤을 적색계 보라색으로 조정합니다.	

**[ 색온도 설정 ]**

영상된 이미지의 흰색 영역이 푸른빛이거나 붉은빛인 경우 색상 온도를 전환할 수 있습니다.

**색 온도 조절**

- 1) ▲▼ 을 눌러 [ 색온도 설정 ] 을 선택합니다.
- 2) ◀▶ 또는 <ENTER> 버튼을 누릅니다.
  - [ 색온도 설정 ] 개별 조정 화면이 표시됩니다.
- 3) ◀▶ 을 눌러 항목을 전환합니다.
  - 버튼을 누를 때마다 항목이 전환됩니다.

[ 표준 ]	공장 출하 시 기본 설정.
[ 사용자 ]	원하는 대로 화이트 밸런스를 조정합니다. 자세한 내용은 "원하는 화이트 밸런스 조정" (▶ 81 페이지) 을 참조하십시오.
[ 저 ] [ 고 ]	이미지가 자연스럽게 되도록 항목을 선택합니다.

**참고**

- [ 영상 ] 메뉴 → [ 영상 모드 ] 가 [ DICOM SIM. ] 으로 설정된 경우 [ 표준 ] 을 선택할 수 없습니다.
- [ 디스플레이 옵션 ] 메뉴 → [ 컬러 조정 ] 이 [ 꺼짐 ] 이외로 설정된 경우 이 항목은 [ 사용자 ] 로 고정됩니다.

**원하는 화이트 밸런스 조정**

- 1) ▲▼ 을 눌러 [ 색온도 설정 ] 을 선택합니다.
- 2) ◀▶ 또는 <ENTER> 버튼을 누릅니다.
  - [ 색온도 설정 ] 개별 조정 화면이 표시됩니다.
- 3) ◀▶ 을 눌러 [ 사용자 ] 를 선택합니다.
- 4) <ENTER> 버튼을 누릅니다.
  - [ 색온도 설정 ] 화면이 표시됩니다.

- 5) ▲▼ 을 눌러 [화이트 밸런스] 를 선택합니다 .
- 6) <ENTER> 버튼을 누릅니다 .
  - [화이트 밸런스] 화면이 표시됩니다 .
- 7) ▲▼ 을 눌러 [화이트 밸런스 고] 또는 [화이트 밸런스 저] 를 선택합니다 .
- 8) <ENTER> 버튼을 누릅니다 .
  - [화이트 밸런스 고] 화면 또는 [화이트 밸런스 저] 화면이 표시됩니다 .
- 9) ▲▼ 을 눌러 [빨강], [녹색] 또는 [파랑] 을 선택합니다 .
- 10) ◀▶ 을 눌러 레벨을 조정합니다 .

항목	조작	조정	조정 범위
[빨강]	▶을 누릅니다 .	빨간색을 짙게 합니다 .	[화이트 밸런스 고]: 0 - +255 (공장 기본 설정 : +255) [화이트 밸런스 저]: -127 - +127 (공장 기본 설정 : 0)
	◀을 누릅니다 .	빨간색을 옅게 합니다 .	
[녹색]	▶을 누릅니다 .	녹색을 짙게 합니다 .	
	◀을 누릅니다 .	녹색을 옅게 합니다 .	
[파랑]	▶을 누릅니다 .	파란색을 짙게 합니다 .	
	◀을 누릅니다 .	파란색을 옅게 합니다 .	

### 참고

- [색온도 설정] 을 올바르게 조정하십시오 . 충분한 조정이 이루어지지 않으면 모든 색상이 적절히 표시되지 않습니다 . 조정이 충분하지 않은 것처럼 보이면 리모컨에서 <DEFAULT> 버튼을 눌러 선택 항목에 대한 설정만 공장 기본 설정으로 되돌릴 수 있습니다 .

### [사용자] 이름 변경

- 1) ▲▼ 을 눌러 [색온도 설정] 을 선택합니다 .
- 2) ◀▶ 또는 <ENTER> 버튼을 누릅니다 .
  - [색온도 설정] 개별 조정 화면이 표시됩니다 .
- 3) ◀▶ 을 눌러 [사용자] 를 선택합니다 .
- 4) <ENTER> 버튼을 누릅니다 .
  - [색온도 설정] 화면이 표시됩니다 .
- 5) ▲▼ 을 눌러 [색온도 설정 명칭변경] 을 선택합니다 .
- 6) <ENTER> 버튼을 누릅니다 .
  - [색온도 설정 명칭변경] 화면이 표시됩니다 .
- 7) ▲▼◀▶ 을 눌러 텍스트를 선택하고 , <ENTER> 버튼을 눌러 텍스트를 입력합니다 .
- 8) ▲▼◀▶ 을 눌러 [OK] 를 선택하고 <ENTER> 버튼을 누릅니다 .
  - 색온도에 설정된 이름이 변경됩니다 .

### 참고

- 이름이 변경되면 [사용자] 표시도 변경됩니다 .

### [감마]

감마 모드를 전환할 수 있습니다 .

- 1) ▲▼ 을 눌러 [감마] 를 선택합니다 .
- 2) ◀▶ 또는 <ENTER> 버튼을 누릅니다 .
  - [감마] 개별 조정 화면이 표시됩니다 .
- 3) ◀▶ 을 눌러 레벨을 조정합니다 .

조작	조정	조정 범위
▶을 누릅니다 .	중간 톤이 더 밝아집니다 .	-8 - +7
◀을 누릅니다 .	중간 톤이 더 어두워집니다 .	

**[DAYLIGHT VIEW]**

이미지가 밝은 빛에서 투사된 경우라도 이미지를 최적으로 선명하게 수정할 수 있습니다.

- 1) ▲▼ 을 눌러 [DAYLIGHT VIEW] 를 선택합니다.
- 2) ◀▶ 또는 <ENTER> 버튼을 누릅니다.
  - [DAYLIGHT VIEW] 개별 조정 화면이 표시됩니다.
- 3) ◀▶ 을 눌러 항목을 전환합니다.
  - 버튼을 누를 때마다 항목이 전환됩니다.

[자동]	휘도 센서로 설치된 환경의 밝기를 감지해서 이미지의 선명도가 자동으로 보정됩니다.
[꺼짐]	보정 없음.
[1]	이미지를 약한 선명도로 보정합니다.
[2]	이미지를 중간 정도의 선명도로 보정합니다.
[3]	이미지를 높은 선명도로 보정합니다.

**참고**

- [투사 방법]의 [프로젝터 설정] 메뉴 → [정면 / 후면]가 [후면]으로 설정된 경우 [자동]을 선택할 수 없습니다.
- 물체 등이 프로젝터 위에 올려져 있거나 휘도 센서를 막으면 휘도가 올바르게 탐지되지 않을 수 있습니다. 이러한 경우, [자동]으로 설정하더라도 이 기능이 올바르게 작동하지 않을 수 있습니다.
- [영상] 메뉴 → [영상 모드]가 [DICOM SIM.]으로 설정된 경우, 공장 출고시 기본값은 [꺼짐]입니다.

**[선명도]**

투사된 이미지의 선명도를 조정할 수 있습니다.

- 1) ▲▼ 을 눌러 [선명도] 를 선택합니다.
- 2) ◀▶ 또는 <ENTER> 버튼을 누릅니다.
  - [선명도] 개별 조정 화면이 표시됩니다.
- 3) ◀▶ 을 눌러 레벨을 조정합니다.

조작	조정	조정 범위
▶ 을 누릅니다.	윤곽이 선명해집니다.	0 - +15
◀ 을 누릅니다.	윤곽이 흐려집니다.	

**[잡음제거]**

입력 이미지의 품질이 좋지 않고 이미지 신호에서 잡음이 발생할 때 잡음을 줄일 수 있습니다.

- 1) ▲▼ 을 눌러 [잡음제거] 를 선택합니다.
- 2) ◀▶ 또는 <ENTER> 버튼을 누릅니다.
  - [잡음제거] 개별 조정 화면이 표시됩니다.
- 3) ◀▶ 을 눌러 항목을 전환합니다.
  - 버튼을 누를 때마다 항목이 전환됩니다.

[꺼짐]	보정 없음.
[1]	잡음을 약간 보정합니다.
[2]	잡음을 적절히 보정합니다.
[3]	잡음을 크게 보정합니다.

**주의**

- 잡음을 줄인 입력 신호로 설정될 때 이미지는 원래 이미지와 다르게 보일 수 있습니다. 이러한 경우, [꺼짐]으로 설정하십시오.

**[다이나믹 콘트라스트]**

이미지에 따라 광원의 빛 조절 및 신호 보정이 자동으로 수행되어 이미지에 맞게 대비를 최적으로 조정합니다.

- 1) ▲▼ 을 눌러 [다이나믹 콘트라스트] 를 선택합니다.

- 2) ◀▶ 또는 <ENTER> 버튼을 누릅니다 .
  - [다이나믹 콘트라스트] 개별 조정 화면이 표시됩니다 .
- 3) ◀▶ 을 눌러 항목을 전환합니다 .
  - 버튼을 누를 때마다 항목이 전환됩니다 .

[꺼짐]	다이나믹 콘트라스트 기능을 비활성화합니다 .
[1]	작은 정도로 광원을 조절하고 신호를 보정합니다 .
[2]	큰 정도로 광원을 조절하고 신호를 보정합니다 .

**참고**

- [프로젝터 설정] 메뉴 → [LightID] 가 [외부 컨트롤] 또는 [내부 ID] 로 설정된 경우 , [다이나믹 콘트라스트] 가 [꺼짐] 으로 설정됩니다 .

**[시스템선택]**

프로젝터가 자동으로 입력 신호를 감지하지만 , 불안정한 신호가 입력될 때 수동으로 시스템 방법을 설정할 수 있습니다 . 입력 신호와 일치하는 시스템 방법을 설정하십시오 .

- 1) ▲▼ 을 눌러 [시스템선택] 을 선택합니다 .
- 2) <ENTER> 버튼을 누릅니다 .
- 3) ▲▼ 버튼을 눌러 시스템 형식을 선택합니다 .
  - 이용 가능한 시스템 형식은 입력 신호에 따라 다릅니다 .

단자	시스템 형식	
<VIDEO IN> 단자	[자동] , [NTSC] , [NTSC4.43] , [PAL] , [PAL-M] , [PAL-N] , [SECAM] 또는 [PAL60] 을 선택합니다 . 보통은 [자동] 을 선택합니다 . ([자동] 은 [NTSC] , [NTSC4.43] , [PAL] , [PAL-M] , [PAL-N] , [SECAM] 또는 [PAL60] 중에서 자동으로 선택됩니다 .) 설정을 적절한 TV 신호 포맷으로 전환합니다 .	
<RGB 1 IN> 단자 , <RGB 2 IN> 단자	480/60i , 576/50i 또는 576/50p 신호	[RGB] 또는 [YCbCr] 을 선택합니다 .
	640 x 480/60 또는 480/60p 신호	[640x480/60] , [480/60p YCbCr] 또는 [480/60p RGB] 을 선택합니다 .
	기타 동영상 신호	[RGB] 또는 [YPbPr] 을 선택합니다 .
<HDMI 1 IN> 단자 , <HDMI 2 IN> 단자 , <DIGITAL LINK/LAN> 단자	480/60i , 576/50i , 480/60p 또는 576/50p 신호	[자동] , [RGB] 또는 [YCbCr] 을 선택합니다 .
	기타 동영상 신호	[자동] , [RGB] 또는 [YPbPr] 을 선택합니다 .

- 4) <ENTER> 버튼을 누릅니다 .

**참고**

- 프로젝트에 사용할 수 있는 비디오 신호 유형에 대한 자세한 내용은 “호환성 있는 신호 목록” (➡ 209 페이지) 를 참조하십시오 .
- 연결된 일부 외부 장비의 경우 이 기능이 작동하지 않을 수 있습니다 .

## [ 위치 ] 메뉴

메뉴 화면에서 메인 메뉴의 [ 위치 ] 를 선택하고 서브 메뉴에서 항목을 선택합니다.  
메뉴 화면의 작동에 대해서는 “메뉴를 통해서 네비게이트하기” ( ➡ 75 페이지 ) 을 참조하십시오 .

### 참고

- 옵션 DIGITAL LINK 출력 지원 장치 ( 모델 번호 : ET-YFB100G, ET-YFB200G ) 를 <DIGITAL LINK/LAN> 단자에 연결한 경우 , 시작 시 DIGITAL LINK 출력 지원 장치의 메뉴에서 이동 , 화면 비율 및 클럭 위상을 조정합니다 .

## [ 위치이동 ]

프로젝터와 화면의 상대적 위치가 올바르게 설치되었더라도 화면에 투사된 이미지가 이동되었으면 수직 또는 수평으로 이미지 위치를 이동할 수 있습니다 .

- 1) ▲▼ 을 눌러 [ 위치이동 ] 을 선택합니다 .
- 2) <ENTER> 버튼을 누릅니다 .
  - [ 위치이동 ] 화면이 표시됩니다 .
- 3) ▲▼◀▶ 을 눌러 위치를 조정합니다 .

방향	조작	조정
수직 ( 위 / 아래 ) 조정	▲ 을 누릅니다 .	이미지 위치가 위로 이동합니다 .
	▼ 을 누릅니다 .	이미지 위치가 아래로 이동합니다 .
수평 ( 오른쪽 / 왼쪽 ) 조정	▶ 을 누릅니다 .	이미지 위치가 오른쪽으로 이동합니다 .
	◀ 을 누릅니다 .	이미지 위치가 왼쪽으로 이동합니다 .

### 참고

- 세로방향 설정의 경우 , “수직 ( 위 / 아래 ) 조정” 을 수행할 때 이미지 위치가 가로로 이동합니다 . “수평 ( 오른쪽 / 왼쪽 ) 조정” 을 수행할 때는 이미지 위치가 세로로 이동합니다 .
- 입력이 MEMORY VIEWER, Panasonic APPLICATION 또는 MIRRORING 인 경우 [ 위치이동 ] 을 조정할 수 없습니다 .

## [ 화면비율 ]

이미지의 증횡 비를 전환할 수 있습니다 .

화면 비율은 [ 디스플레이 옵션 ] 메뉴 → [ 스크린 설정 ] → [ 스크린 형식 ] 에서 선택한 화면 범위 이내에서 전환됩니다 . 먼저 [ 스크린 형식 ] 을 설정합니다 . ( ➡ 96 페이지 )

- 1) ▲▼ 을 눌러 [ 화면비율 ] 를 선택합니다 .
- 2) ◀▶ 또는 <ENTER> 버튼을 누릅니다 .
  - [ 화면비율 ] 개별 조정 화면이 표시됩니다 .
- 3) ◀▶ 을 눌러 항목을 전환합니다 .
  - 버튼을 누를 때마다 항목이 전환됩니다 .

[NORMAL]	입력 신호의 화면 비율을 변경하지 않고 이미지를 표시합니다 .
----------	------------------------------------

## 4 장 설정 — [ 위치 ] 메뉴

[VID 자동]*1	비디오 신호에 내장된 비디오 ID (VID) 를 식별하여 이미지 크기를 4:3 ~ 16:9 로 자동 전환합니다 . 이것은 NTSC 신호가 입력되면 활성화됩니다 .
[NATIVE]	입력 신호의 해상도를 변경하지 않고 이미지를 표시합니다 .
[WIDE]	표준 신호가 입력된 경우 ,纵横비를 16:9 로 변환하여 이미지를 표시합니다*2. 와이드 신호가 입력되면*3, 이미지가 입력된纵横비로 표시됩니다 .
[4:3]	표준 신호가 입력된 경*2, 입력된纵横비로 이미지를 표시합니다 . 와이드 신호가 입력되면*3, 이미지가 입력 신호로 표시되지만 4:3 화면에 맞게 축소됩니다 .
[H-FIT]	[스크린 형식] 에서 선택한 화면 범위의 전체 폭을 사용해 이미지를 표시합니다 . [스크린 형식] 에서 선택한 화면비율보다 수직 길이가 더 긴纵横비가 신호에 있다면 이미지가 상단과 하단 일부가 잘린 상태로 표시됩니다 .
[V-FIT]	[스크린 형식] 에서 선택한 화면 범위의 전체 높이를 사용해 이미지를 표시합니다 . [스크린 형식] 에서 선택한纵横 비보다 수평 길이가 더 긴纵横 비이 신호에 있다면 이미지가 좌측과 우측 일부가 잘린 상태로 표시됩니다 .
[FULL]	[스크린 형식] 에서 선택한 전체 화면 범위에서 이미지를 표시합니다 . 입력 신호의纵横 비이 화면 범위의 화면 비율과 다르면 이미지가 [스크린 형식] 에서 선택한 화면의纵横 비로 전환되어 표시됩니다 .

\*1 비디오 신호 (NTSC) 가 입력되는 경우에만

\*2 표준 신호는 화면 비율이 4:3 또는 5:4 인 입력 신호입니다 .

\*3 와이드 화면 신호는 화면 비율이 16:10, 16:9, 15:9 또는 15:10 인 입력 신호입니다 .

### 참고

- 일부 크기 모드는 특정 유형의 입력 신호에는 사용할 수 없습니다 . 비디오 신호 (NTSC) 의 경우 , [NORMAL] 을 선택할 수 없습니다 .
- 입력 신호의 화면 비율과 다른 화면 비율을 선택하면 영상이 원본과 다르게 나타납니다 . 화면 비율을 선택할 때 이 점에 주의하십시오 .
- 카페나 호텔 같은 장소에서 이 프로젝터를 사용하여 상용으로 또는 공개 발표를 위한 프로그램을 표시할 경우 화면 비율을 조정하거나 확대 / 축소 기능을 사용하여 화면 이미지를 변경하는 것은 저작권 보호법에 따라 해당 프로그램에 대한 원래 저작권 소유자의 권리를 위반하는 행위일 수 있습니다 . 화면 비율 조정 , 확대 / 축소 기능 등과 같은 프로젝터의 기능을 사용할 때 주의하십시오 .
- 와이드 화면 이미지가 아닌 일반적인 ( 보통 ) 4:3 이미지를 와이드 화면에 표시하면 이미지의 가장자리가 보이지 않거나 왜곡될 수 있습니다 . 이러한 이미지는 이미지 제작자가 의도한 원래 형식으로 4:3 화면 비율로 보아야 합니다 .
- 입력이 MEMORY VIEWER, Panasonic APPLICATION 또는 MIRRORING 인 경우 [ 화면비율 ] 을 설정할 수 없습니다 .

### [ 확대 ]

이미지 크기를 조정할 수 있습니다 .

[ 확대 ] 에서의 조정은 [ 위치 ] 메뉴 → [ 화면비율 ] 항목의 설정에 따라 달라집니다 .

### [ 화면비율 ] 이 [ NORMAL ] 과 [ NATIVE ] 가 아닌 경우

- 1) ▲▼ 을 눌러 [ 확대 ] 를 선택합니다 .
- 2) <ENTER> 버튼을 누릅니다 .
  - [ 확대 ] 화면이 표시됩니다 .
- 3) ▲▼ 을 눌러 [ 연동 ] 을 선택합니다 .
- 4) ◀▶ 을 눌러 항목을 전환합니다 .

[ 꺼짐 ]	[ 수직 ] 및 [ 수평 ] 배율을 설정합니다 .
[ 켜짐 ]	[ 수평수직 ] 을 사용하여 배율을 설정합니다 . 이미지를 동일 배율로 수직과 수평으로 확대하거나 축소할 수 있습니다 .

- 5) ▲▼ 을 눌러 [ 수직 ] 또는 [ 수평 ] 을 선택합니다 .
  - [ 켜짐 ] 이 선택되어 있으면 [ 수평수직 ] 을 선택합니다 .
- 6) ◀▶ 을 눌러 조정합니다 .

### 참고

- [ 위치 ] 메뉴 → [ 화면비율 ] 이 [ NATIVE ] 로 설정되면 [ 확대 ] 를 조정할 수 없습니다 .
- 입력이 MEMORY VIEWER, Panasonic APPLICATION 또는 MIRRORING 인 경우 [ 확대 ] 를 조정할 수 없습니다 .

### [ 화면비율 ] 이 [ NORMAL ] 로 설정된 경우

- 1) ▲▼ 을 눌러 [ 확대 ] 를 선택합니다 .
- 2) <ENTER> 버튼을 누릅니다 .
  - [ 확대 ] 화면이 표시됩니다 .

3) ▲▼ 을 눌러 [ 모드 ] 를 선택합니다 .

4) ◀▶ 을 눌러 항목을 전환합니다 .

[INTERNAL]	[스크린 형식]으로 설정된 화면 비율 내에서 크기를 확대합니다 .
[FULL]	[스크린 형식]으로 설정한 전체 표시 영역으로 크기를 확대하거나 축소합니다 .

5) ▲▼ 을 눌러 [ 연동 ] 를 선택합니다 .

6) ◀▶ 을 눌러 항목을 전환합니다 .

[꺼짐]	[수직] 및 [수평] 배율을 설정합니다 .
[켜짐]	[수평수직] 을 사용하여 배율을 설정합니다 . 이미지를 동일 배율로 수직과 수평으로 확대하거나 축소할 수 있습니다 .

7) ▲▼ 을 눌러 [ 수직 ] 또는 [ 수평 ] 을 선택합니다 .

- [켜짐] 이 선택되어 있으면 [수평수직] 을 선택합니다 .

8) ◀▶ 을 눌러 조정합니다 .

#### 참고

- [ 위치 ] 메뉴 → [ 화면비율 ] 이 [NORMAL] 이외로 설정된 경우 , [ 모드 ] 가 표시되지 않습니다 .
- 입력이 MEMORY VIEWER , Panasonic APPLICATION 또는 MIRRORING 인 경우 [ 확대 ] 를 조정할 수 없습니다 .

### [CLOCK PHASE]

이미지가 깜박거리거나 윤곽선이 지저분할 때 최적 이미지를 얻도록 이미지를 조정할 수 있습니다 .

1) ▲▼ 을 눌러 [CLOCK PHASE] 를 선택합니다 .

2) ◀▶ 또는 <ENTER> 버튼을 누릅니다 .

- [CLOCK PHASE] 개별 조정 화면이 표시됩니다 .

3) ◀▶ 을 눌러 조정합니다 .

- [0] 에서 [+31] 까지 범위에서 조정 값을 변경합니다 . 간섭 양이 최소화되도록 이미지를 조정하십시오 .

#### 참고

- 신호에 따라서는 조정을 할 수 없을 수 있습니다 .
- 입력 컴퓨터로부터의 출력이 불안정한 경우에는 최적 값을 얻을 수 없을 수 있습니다 .
- 전체 도트 수만큼 이동할 때 최적 값을 얻을 수 없을 수 있습니다 .
- [CLOCK PHASE] 는 YCbCr/YPbPr 신호 또는 아날로그 RGB 신호가 <RGB 1 IN> 단자 또는 <RGB 2 IN> 단자에 입력된 경우에만 조정할 수 있습니다 .
- 디지털 신호가 입력될 때는 [CLOCK PHASE] 를 조정할 수 없습니다 .
- [+31] 인 동안 ▶ 를 누르면 조정값이 [0] 로 변경됩니다 . 또한 , [0] 인 동안 ◀ 를 누르면 조정값이 [+31] 로 변경됩니다 .

### [실시간 사다리꼴 보정]

프로젝터가 기울어져 설치될 때 발생하는 사다리꼴 변형이 자동으로 조정됩니다 .

1) ▲▼ 을 눌러 [실시간 사다리꼴 보정] 을 선택합니다 .

2) ◀▶ 을 눌러 조정할 항목을 선택합니다 .

[꺼짐]	실시간 사다리꼴 변형 보정 기능이 자동으로 실행되지 않습니다 .
[켜짐]	실시간 사다리꼴 변형 보정 기능이 자동으로 실행됩니다 .

#### 참고

- 설치 조건에 따라 사다리꼴 변형이 완전히 보정되지 않을 수 있습니다 . 그러한 경우 , [ 위치 ] 메뉴 → [ 화면 조정 ] 을 사용해서 조정하십시오 .
- 다음의 경우 [실시간 사다리꼴 보정] 을 설정할 수 있습니다 .
  - [프로젝터 설정] 메뉴 → [투사 방법] → [바닥설치 / 천정설치] 가 [천정설치] 로 설정된 경우
  - [프로젝터 설정] 메뉴 → [투사 방법] → [바닥설치 / 천정설치] 가 [자동교섭] 으로 설정되고 실제 설치 상태가 천장 설치일 경우
- [실시간 사다리꼴 보정] 및 [화면 조정] 모두 [꺼짐] 으로 설정된 경우 , [실시간 사다리꼴 보정] 이 [켜짐] 으로 , [화면 조정] 이 [사다리꼴보정] 으로 변경됩니다 .

**[ 화면 조정 ]**



투사된 이미지에서 여러 가지 유형의 왜곡을 보정할 수 있습니다.  
독자적인 이미지 처리 기술을 통해 특수 화면 모양에 정사각형 이미지를 투사할 수 있습니다.

- 1) ▲▼ 을 눌러 [ 화면 조정 ] 을 선택합니다.
- 2) ◀▶ 을 눌러 항목을 전환합니다.
  - 버튼을 누를 때마다 항목이 전환됩니다.

[ 꺼짐 ]	[ 화면 조정 ] 을 수행하지 않습니다.
[ 사다리꼴보정 ]	투사된 이미지에서 사다리꼴 왜곡을 조정합니다.
[ 코너 보정 ]	투사된 이미지의 네 모서리에서 왜곡을 조정합니다.
[ 곡면 스크린 보정 ]	투사된 이미지에서 곡선 왜곡을 조정합니다.

**[ 사다리꼴보정 ] 또는 [ 곡면 스크린 보정 ] 설정**

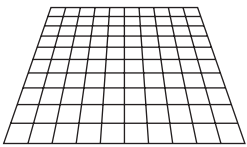
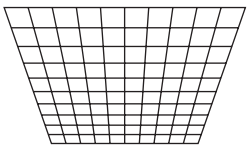
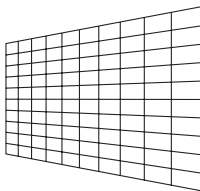
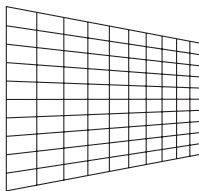
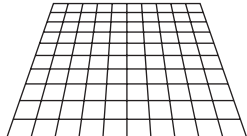
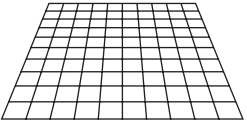
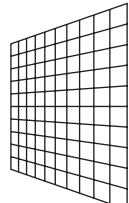
- 1) ▲▼ 을 눌러 [ 화면 조정 ] 을 선택합니다.
- 2) ◀▶ 을 눌러 [ 사다리꼴보정 ] 또는 [ 곡면 스크린 보정 ] 을 선택합니다.
- 3) <ENTER> 버튼을 누릅니다.
  - [ 사다리꼴보정 ] 또는 [ 곡면 스크린 보정 ] 화면이 표시됩니다.
- 4) ▲▼ 을 눌러 조정할 항목을 선택합니다.
- 5) ◀▶ 을 눌러 조정합니다.

[ 사다리꼴보정 ]	
<p><b>[ 렌즈 투사율 ]</b> 투사 비율을 설정합니다. 여기에서 투사된 이미지 쪽으로 나눈 실제 투사 거리에 가까운 값을 선택합니다. 투사 거리 및 투사된 이미지 너비에 대한 자세한 내용은 “투사된 이미지 및 영사 거리” (▶ 34 페이지) 를 참조하십시오.</p>	
<p><b>[ 수직 사다리꼴 보정 ]</b></p> <div style="display: flex; justify-content: space-around;">   </div>	<p><b>[ 수평 사다리꼴 보정 ]</b></p> <div style="display: flex; justify-content: space-around;">   </div>
<p><b>[ 수직 밸런스 ]</b></p> <div style="display: flex; justify-content: space-around;">   </div> <p>수직 방향으로의 렌즈 이동 범위에 따라 설정을 조정합니다.</p>	<p><b>[ 수평 밸런스 ]</b></p> <div style="display: flex; justify-content: space-around;">   </div> <p>수평 방향으로의 렌즈 이동 범위에 따라 설정을 조정합니다.</p>

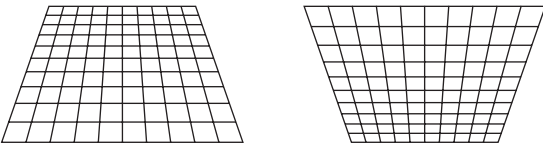
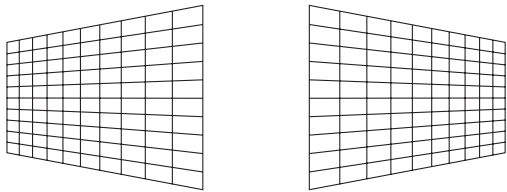
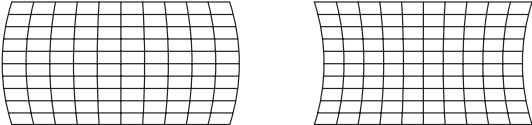
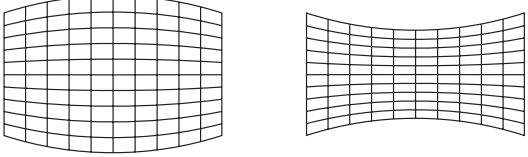
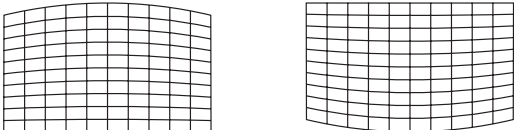
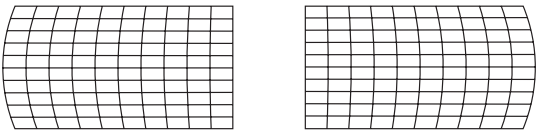

[ 곡면 스크린 보정 ]			
<p><b>[ 렌즈 투사율 ]</b>                      투사 비율을 설정합니다 .                      여기에서 투사된 이미지 폭으로 나눈 실제 투사 거리에 가까운 값을 선택합니다 .                      투사 거리 및 투사된 이미지 너비에 대한 자세한 내용은 “투사된 이미지 및 영사 거리” (▶ 34 페이지 ) 를 참조하십시오 .</p>			
<p><b>[ 수직 사다리꼴 보정 ]</b></p> 		<p><b>[ 수평 사다리꼴 보정 ]</b></p> 	
<p><b>[ 수직 호 ]</b></p> 		<p><b>[ 수평 호 ]</b></p> 	
<p><b>[ 수직 밸런스 ]</b></p> 		<p><b>[ 수평 밸런스 ]</b></p> 	
<p><b>[ 화면 비율 유지 ]</b>                      종횡비를 유지한 상태로 보정하려면 [ 쉼표 ] 을 선택합니다 .</p>			

### [ 코너 보정 ] 설정

- 1) ▲▼ 을 눌러 [ 화면 조정 ] 을 선택합니다 .
- 2) ◀▶ 을 눌러 [ 코너 보정 ] 을 선택합니다 .
- 3) <ENTER> 버튼을 누릅니다 .
  - [ 코너 보정 ] 화면이 표시됩니다 .
- 4) ▲▼ 을 눌러 조정할 항목을 선택합니다 .
- 5) <ENTER> 버튼을 누릅니다 .
  - 선택한 항목의 개별 조정 화면이 표시됩니다 .
- 6) ▲▼◀▶ 을 눌러 조정합니다 .
  - ▲▼ 을 눌러 [ 수직 ] 을 조정하고 , ◀▶ 을 눌러 [ 수평 ] 을 조정합니다 .
  - [ 수직 ] 을 조정할 경우 , ▲ 을 눌러 - 방향으로 값을 조정하거나 , ▼ 을 눌러 + 방향으로 값을 조정합니다 .

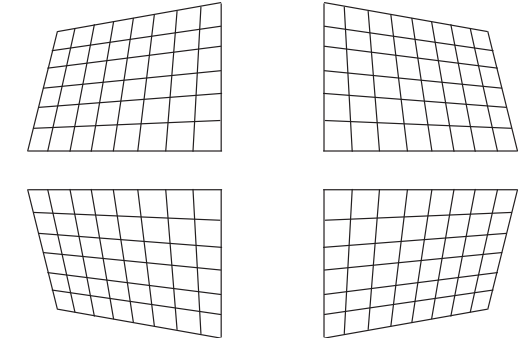
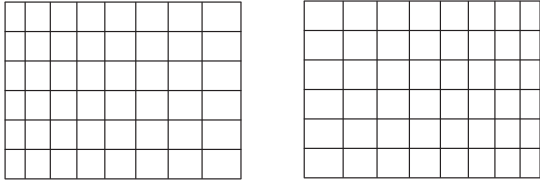
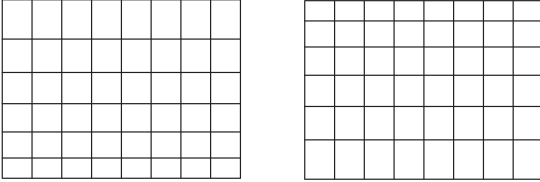
<p>[좌측 상부] [우측 상부] [좌측 하부] [우측 하부]</p>	
<p>[LINEARITY]</p>	<p>[수평]</p> 
	<p>[수직]</p> 

**참고**

- 보정값에 따라 이미지의 종횡비가 변경될 수 있습니다.

## [ADVANCED 메뉴] 메뉴

메뉴 화면에서 메인 메뉴의 [ADVANCED 메뉴] 를 선택하고 서브 메뉴에서 항목을 선택합니다 .  
메뉴 화면의 작동에 대해서는 “메뉴를 통해서 네비게이트하기” ( ➡ 75 페이지 ) 를 참조하십시오 .

### [DIGITAL CINEMA REALITY]

PAL ( 또는 SECAM ) 576i 신호 , NTSC 480i 신호 및 1080/50i, 1080/60i 가 입력될 때 시네마 처리를 수행하여 수직 해상도를 증가시키고 화면 품질을 개선할 수 있습니다 .

- 1) ▲▼ 을 눌러 [DIGITAL CINEMA REALITY] 를 선택합니다 .
- 2) ◀▶ 을 눌러 항목을 전환합니다 .
  - 버튼을 누를 때마다 항목이 전환됩니다 .

[자동]	신호를 자동 감지해서 시네마 처리를 수행합니다 . ( 공장 출하 시 기본 설정 )	
[꺼짐]	시네마 처리를 수행하지 않습니다 .	
[30p 지정]	480i 또는 1080/60i 신호가 입력되는 경우	강제 시네마 처리를 수행합니다 ( 2:2 풀다운 ) .
[25p 지정]	576i 또는 1080/50i 신호가 입력되는 경우	

### 참고

- [DIGITAL CINEMA REALITY] 모드에서는 2:2 풀다운이 아닌 다른 신호가 [25p 지정] 또는 [30p 지정] 으로 설정될 때 화면 품질이 떨어집니다 . ( 수직 해상도가 떨어집니다 . )

### [여백조정]

화면의 에지에 잡음이 있을 경우 VCR 또는 기타 장치에서 이미지가 투사될 때 이미지가 화면 범위를 조금 벗어나면 블랭킹 폭을 조정할 수 있습니다 .

- 1) ▲▼ 을 눌러 [여백조정] 을 선택합니다 .
- 2) <ENTER> 버튼을 누릅니다 .
  - [여백조정] 조정 화면이 표시됩니다 .
- 3) ▲▼ 을 눌러 [상], [하], [좌] 또는 [우] 를 선택합니다 .
- 4) ◀▶ 을 눌러 블랭킹 폭을 조정합니다 .

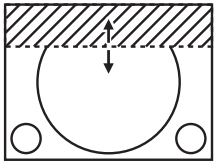
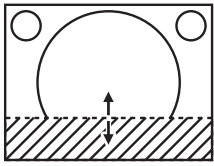
블랭킹 보정	항목	조작	조정	조정 범위	
화면의 위	[상]	◀ 을 누릅니다 .	블랭킹 구역이 위쪽으로 이동합니다 .		PT-MZ670, PT-MZ570: 상하 0 - 599 PT-MW630, PT-MW530: 상하 0 - 399
		▶ 을 누릅니다 .	블랭킹 구역이 아래쪽으로 이동합니다 .		
화면의 아래	[하]	▶ 을 누릅니다 .	블랭킹 구역이 위쪽으로 이동합니다 .		
		◀ 을 누릅니다 .	블랭킹 구역이 아래쪽으로 이동합니다 .		

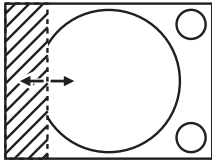
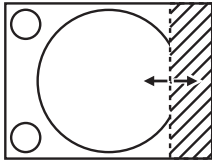
블랭킹 보정	항목	조작	조정	조정 범위	
화면의 왼쪽	[좌]	▶을 누릅니다.	블랭킹 구역이 오른쪽으로 이동합니다.		PT-MZ670, PT-MZ570: 좌우 0 - 959 PT-MW630, PT-MW530: 좌우 0 - 639
		◀을 누릅니다.	블랭킹 구역이 왼쪽으로 이동합니다.		
화면의 오른쪽	[우]	◀을 누릅니다.	블랭킹 구역이 오른쪽으로 이동합니다.		
		▶을 누릅니다.	블랭킹 구역이 왼쪽으로 이동합니다.		

**참고**

- 입력이 MEMORY VIEWER, Panasonic APPLICATION 또는 MIRRORING 인 경우 [여백조정]을 조정할 수 없습니다.

**[입력 해상도]**

이미지가 깜박거리거나 윤곽선이 지저분할 때 최적 이미지를 얻도록 이미지를 조정할 수 있습니다.

- 1) ▲▼을 눌러 [입력 해상도]를 선택합니다.
- 2) <ENTER> 버튼을 누릅니다.
  - [입력 해상도] 화면이 표시됩니다.
- 3) ▲▼을 눌러 [전체 도트수], [표시 도트수], [전체 라인수] 또는 [표시 라인수]를 선택하고 ◀▶을 눌러 각 항목을 조정합니다.
  - 각 항목에 대해 입력 신호에 해당하는 값이 자동으로 표시됩니다. 화면에 수직 줄무늬가 생기거나 일부가 누락되는 경우 화면을 보면서 표시되는 값을 높이거나 낮추어 최적의 상태로 조정합니다.

**참고**

- 앞서 설명한 수직 밴딩은 모든 흰색 신호 입력에서는 발생하지 않습니다.
- 자동 조정 중에는 이미지가 지장을 받을 수 있지만, 이것은 오작동이 아닙니다.
- RGB 신호가 <RGB 1 IN> 단자 또는 <RGB 2 IN> 단자로 입력될 경우 [입력 해상도]만 조정할 수 있습니다.
- 신호에 따라서는 조정을 할 수 없을 수 있습니다.

**[CLAMP 위치]**

이미지의 흑색 부분이 모호하거나 녹색으로 바뀌었을 때 최적 점을 조정할 수 있습니다.

- 1) ▲▼을 눌러 [CLAMP 위치]를 선택합니다.
- 2) ◀▶을 눌러 조정합니다.

상태	대략적인 최적 값 안내	조정 범위
흑색 부분이 모호할 때.	흑색 부분의 모호함이 가장 향상되는 점이 최적 값입니다.	1 - 255
흑색 부분이 녹색일 때.	녹색 부분이 흑색으로 되고 모호함이 향상된 점이 최적 값입니다.	

**참고**

- <RGB 1 IN> 단자 또는 <RGB 2 IN> 단자에서 신호가 입력될 때만 [CLAMP 위치]를 조정할 수 있습니다.
- 신호에 따라서는 조정을 할 수 없을 수 있습니다.

## [RASTER 위치]

---

이것을 사용하여 입력 이미지가 전체 표시 영역을 사용하지 않을 때 자의적으로 표시 영역 내에서 이미지의 위치를 이동할 수 있습니다.

- 1) ▲▼ 을 눌러 [RASTER 위치] 를 선택합니다.
- 2) <ENTER> 버튼을 누릅니다.
  - [RASTER 위치] 화면이 표시됩니다.
- 3) ▲▼◀▶ 을 눌러 위치를 조정합니다.

### 참고

---

- 입력이 MEMORY VIEWER, Panasonic APPLICATION 또는 MIRRORING 인 경우 [RASTER 위치] 를 조정할 수 없습니다.



## [ 표시언어 (LANGUAGE)] 메뉴

메뉴 화면에서 메인 메뉴의 [ 표시언어 (LANGUAGE)] 를 선택하면 서브 메뉴가 표시됩니다.  
메뉴 화면의 작동에 대해서는 “메뉴를 통해서 네비게이트하기” (➔ 75 페이지 ) 를 참조하십시오 .

### 표시 언어 변경

화면상 표시 언어를 선택할 수 있습니다 .

1) ▲▼◀▶ 을 눌러 표시 언어를 선택하고 <ENTER> 버튼을 누릅니다 .

DISPLAY LANGUAGE	
● ENGLISH	MAGYAR
DEUTSCH	ROMANA
FRANÇAIS	ČESTINA
ITALIANO	РУССКИЙ
ESPAÑOL	TÜRKÇE
PORTUGUÉS	العربية
NEDERLANDS	Қазақша
SVENSKA	Hiện thị tiếng Việt
SUOMI	中文
NORSK	한국어
DANSK	日本語
POLSKI	ไทย
 SELECT  SET	

- 다양한 메뉴, 설정, 조정 화면, 제어 버튼 이름 등이 선택한 언어로 표시됩니다 .
- 영어, 독일어, 프랑스어, 이탈리아어, 스페인어, 포르투갈어, 네덜란드어, 스웨덴어, 핀란드어, 노르웨이어, 덴마크어, 폴란드어, 헝가리어, 루마니아어, 체코어, 러시아어, 터키어, 아랍어, 카자흐어, 베트남어, 중국어, 한국어, 일본어 및 타이말로 언어를 전환할 수 있습니다 .

### 참고

- 프로젝터의 화면상 표시 언어는 공장 출하시와 [ 프로젝트 설정 ] 메뉴 → [ 초기화 ] → [ 모든 사용자 데이터 ] 가 실행될 때 영어로 설정됩니다 .

## [ 디스플레이 옵션 ] 메뉴

메뉴 화면에서 메인 메뉴의 [ 디스플레이 옵션 ] 를 선택하고 서브 메뉴에서 항목을 선택합니다.  
메뉴 화면의 작동에 대해서는 “메뉴를 통해서 네비게이트하기” (➡ 75 페이지 ) 를 참조하십시오 .

### [ 컬러 조정 ]

여러 대의 프로젝터를 동시에 사용하는 경우 프로젝터 간의 색 차이를 수정합니다 .

- 1) ▲▼ 을 눌러 [ 컬러 조정 ] 을 선택합니다 .
- 2) ◀▶ 을 눌러 항목을 전환합니다 .
  - 버튼을 누를 때마다 항목이 전환됩니다 .

[ 꺼짐 ]	컬러 조정을 수행하지 않습니다 .
[ 3 색 ]	[ 빨강 ], [ 녹색 ], [ 파랑 ] 의 세 컬러와 화이트 [ GAIN ] 을 조정합니다 .
[ 7 색 ]	[ 빨강 ], [ 녹색 ], [ 파랑 ], [ 시안 ], [ 마젠타 ], [ 노랑 ], [ 흰색 ] 의 7 가지 컬러를 조정합니다 .

- 3) [ 3 색 ] 또는 [ 7 색 ] 을 선택하고 <ENTER> 버튼을 누릅니다 .
  - [ 3 색 ] 또는 [ 7 색 ] 화면이 표시됩니다 .
- 4) ▲▼ 을 눌러서 [ 빨강 ], [ 녹색 ], [ 파랑 ] 또는 [ 흰색 ] 을 선택합니다 ([ 7 색 ] 을 선택한 경우, [ 빨강 ], [ 녹색 ], [ 파랑 ], [ 시안 ], [ 마젠타 ], [ 노랑 ] 또는 [ 흰색 ] ) .
- 5) <ENTER> 버튼을 누릅니다 .
  - [ 3 색 : 빨강 ], [ 3 색 : 녹색 ], [ 3 색 : 파랑 ] 또는 [ 3 색 : 흰색 ] 화면이 표시됩니다 .  
[ 7 색 ] 을 선택한 경우, [ 7 색 : 빨강 ], [ 7 색 : 녹색 ], [ 7 색 : 파랑 ], [ 7 색 : 시안 ], [ 7 색 : 마젠타 ], [ 7 색 : 노랑 ] 또는 [ 7 색 : 흰색 ] 화면이 표시됩니다 .
  - [ 자동 시험 패턴 ] 을 [ 켜짐 ] 으로 설정함으로써 선택한 색상에 대한 시험 패턴을 표시합니다 .
- 6) ▲▼ 을 눌러 [ 빨강 ], [ 녹색 ] 또는 [ 파랑 ] 을 선택합니다 .
  - [ 3 색 ] 에 대해 [ 흰색 ] 을 선택한 경우에는 [ GAIN ] 만을 조정할 수 있습니다 .
- 7) ◀▶ 을 눌러 조정합니다 .
  - 0\*1 에서 2 048 까지 범위에서 조정 값을 변경합니다 .

\*1 하한값은 조정하려는 색에 따라 다릅니다 .

### 참고

- 조절 색상을 수정할 때 조작  
조절 색상과 동일한 교정 색상을 변경할 때 : 조절 색상의 휘도가 변경됩니다 .  
교정 색상 빨간색을 변경할 때 : 빨간색이 조절 색상에서 더해지거나 빼집니다 .  
교정 색상 녹색을 변경할 때 : 녹색이 조절 색상에서 더해지거나 빼집니다 .  
교정 색상 파란색을 변경할 때 : 파란색이 조절 색상에서 더해지거나 빼집니다 .
- 이 조정에는 고급 기술이 필요하기 때문에 프로젝터에 대해 잘 알고 있는 사람이나 서비스 기사가 조정을 수행해야 합니다 .
- [ 자동 시험 패턴 ] 을 [ 켜짐 ] 으로 설정하여 선택한 조절 색상을 조정하는 데 사용할 테스트 패턴을 자동으로 표시합니다 .
- 리모컨에서 <DEFAULT> 버튼을 누르면 모든 항목에 대한 공장 기본 설정이 복원됩니다 .
- [ 컬러 조정 ] 이 [ 꺼짐 ] 이외의 항목으로 설정된 경우 [ 디스플레이 옵션 ] 메뉴 → [ 컬러 수정 ] 이 [ 켜짐 ] 으로 고정되고, [ 영상 ] 메뉴 → [ 색온도 설정 ] 이 [ 사용자 ] 로 고정됩니다 .

### [ 컬러 수정 ]

각 입력 신호 형식에 대해 색을 조정하고 등록할 수 있습니다 .

- 1) ▲▼ 을 눌러 [ 컬러 수정 ] 을 선택합니다 .
- 2) ◀▶ 을 눌러 항목을 전환합니다 .
  - 버튼을 누를 때마다 항목이 전환됩니다 .

[ 꺼짐 ]	표준 설정
[ 사용자 ]	VIDEO, RGB 및 YCbCr/YPbPr 의 4 가지 신호 형식 각각에 대해 빨간색, 녹색, 파란색, 시안, 마젠타, 노란색의 6 가지 색을 조정하고 등록할 수 있습니다 . <ENTER> 버튼을 눌러 세부 정보를 설정합니다 . -31 ~ +31 범위 내에서 조정이 가능합니다 .

## [ 스크린 설정 ]

화면 크기를 설정합니다.

투사된 이미지의 종횡 비율을 변경할 경우, 세트 화면의 최적 이미지 위치로 보정합니다. 사용된 화면에 따라 설정하십시오.

- 1) ▲▼ 을 눌러 [ 스크린 설정 ] 을 선택합니다.
- 2) <ENTER> 버튼을 누릅니다.
  - [ 스크린 설정 ] 화면이 표시됩니다.
- 3) ◀▶ 을 눌러 [ 스크린 형식 ] 항목을 전환합니다.
  - 버튼을 누를 때마다 항목이 전환됩니다.

모델 번호	[ 스크린 형식 ]	[ 스크린 위치 ] 를 선택했을 때 범위
PT-MZ670 PT-MZ570	[16:10]	조정할 수 없습니다.
	[4:3]	-160 ~ 160 범위에서 수평 위치를 조정합니다.
	[16:9]	-60 ~ 60 범위에서 수직 위치를 조정합니다.
PT-MW630 PT-MW530	[16:10]	조정할 수 없습니다.
	[4:3]	-107 ~ 107 범위에서 수평 위치를 조정합니다.
	[16:9]	-40 ~ 40 범위에서 수직 위치를 조정합니다.

- 4) ▲▼ 을 눌러 [ 스크린 위치 ] 를 선택합니다.
  - [ 스크린 형식 ] 이 [16:10] 으로 설정된 경우 [ 스크린 위치 ] 를 선택 또는 조정할 수 없습니다.
- 5) ◀▶ 을 눌러 [ 스크린 위치 ] 를 조정합니다.

## [ 자동신호 ]

신호의 자동 설정을 자동으로 실행할지 여부를 지정합니다.

회의 등에서 미등록 신호를 빈번하게 입력하는 경우 매번 리모컨의 <AUTO SETUP/CANCEL> 버튼을 누르지 않고 화면 표시 위치나 신호 레벨을 자동으로 조정할 수 있습니다.

- 1) ▲▼ 을 눌러 [ 자동신호 ] 을 선택합니다.
- 2) ◀▶ 을 눌러 항목을 전환합니다.
  - 버튼을 누를 때마다 항목이 전환됩니다.

[ 꺼짐 ]	자동 신호 기능을 꺼짐으로 설정합니다.
[ 켜짐 ]	투사 중 이미지가 등록되지 않은 신호로 변경되면 자동 화면 조정이 자동으로 실행됩니다.

## [ 자동 위치보정 ]

정지 이미지 신호의 특수 신호 또는 수평으로 긴 ( 예를 들어 16:9 ) 신호를 조정할 때 이 기능을 설정할 수 있습니다.

## [ 모드 ] 설정

- 1) ▲▼ 을 눌러 [ 자동 위치보정 ] 을 선택합니다.
- 2) <ENTER> 버튼을 누릅니다.
  - [ 자동 위치보정 ] 화면이 표시됩니다.
- 3) ▲▼ 을 눌러 [ 모드 ] 를 선택합니다.
- 4) ◀▶ 을 눌러 항목을 전환합니다.
  - 버튼을 누를 때마다 항목이 전환됩니다.

[ DEFAULT ]	표준 설정.
[ 와이드 ]	이미지 종횡 비율이 [ DEFAULT ] 설정을 충족하지 않는 와이드 스크린 신호인 경우 이 항목을 선택합니다.
[ 사용자 ]	특별 수평 해상도 ( 표시 도트 수 ) 로 신호를 수신할 때 이것을 선택합니다.

- [ DEFAULT ] 또는 [ 와이드 ] 를 선택한 경우 **7)** 단계로 진행하십시오.
- [ 사용자 ] 를 선택한 경우, **5)** 단계로 진행하십시오.



- 5) ▲▼ 을 눌러 [ 표시 도트수 ] 를 선택하고 ◀▶ 을 눌러 [ 표시 도트수 ] 를 신호 소스의 수평 해상도에 맞추십시오 .
- 6) ▲▼ 을 눌러 [ 모드 ] 를 선택합니다 .
- 7) <ENTER> 버튼을 누릅니다 .
  - 자동 조절이 실행됩니다 . 자동으로 조정되는 동안 [ 실행중 ] 이 표시됩니다 . 완료되면 화면이 [ 자동 위치보정 ] 화면으로 돌아갑니다 .

#### 자동 위치 조정

- 1) ▲▼ 을 눌러 [ 자동 위치보정 ] 을 선택합니다 .
- 2) <ENTER> 버튼을 누릅니다 .
  - [ 자동 위치보정 ] 화면이 표시됩니다 .
- 3) ▲▼ 을 눌러 [ 위치자동조정 ] 을 선택합니다 .
- 4) ◀▶ 을 눌러 항목을 전환합니다 .

[ 켜짐 ]	자동 화면 조정이 실행될 때 화면 위치와 크기를 조정합니다 .
[ 꺼짐 ]	자동 조정을 수행하지 않습니다 .

#### 참고

- 분명한 흑색과 흰색이 포함된 정지 이미지가 입력되지 않는 한 자동 설정 기능이 제대로 작동하지 않을 수 있습니다 .

#### [RGB IN]

<RGB 1 IN> 단자 및 <RGB 2 IN> 단자를 설정합니다 .

#### 입력 동기 신호의 슬라이스 레벨 전환

- 1) ▲▼ 을 눌러 [RGB IN] 을 선택합니다 .
- 2) <ENTER> 버튼을 누릅니다 .
  - [RGB IN] 화면이 표시됩니다 .
- 3) ▲▼ 을 눌러 [RGB1] 또는 [RGB2] 에 대해 [ 동기 슬라이스 레벨 ] 을 선택합니다 .
- 4) ◀▶ 을 눌러 항목을 전환합니다 .

[ 저 ]	슬라이스 레벨을 [ 저 ] 로 설정합니다 .
[ 고 ]	슬라이스 레벨을 [ 고 ] 로 설정합니다 .

#### [RGB IN] (RGB2 입력 ) 에서 [EDID 모드 ] 설정

- 1) ▲▼ 을 눌러 [RGB IN] 을 선택합니다 .
- 2) <ENTER> 버튼을 누릅니다 .
  - [RGB IN] 화면이 표시됩니다 .
- 3) ▲▼ 을 눌러 [RGB2] 에 대해 [EDID 모드 ] 를 선택합니다 .
- 4) <ENTER> 버튼을 누릅니다 .
  - [EDID 모드 ] 화면이 표시됩니다 .
- 5) ◀▶ 을 눌러 항목을 전환합니다 .
  - 버튼을 누를 때마다 항목이 전환됩니다 .

[ 표준 ]	표준 설정 .
[ 스크린 FIT ]	[ 스크린 형식 ] 설정에 따라 EDID 데이터를 변경합니다 .
[ 사용자 ]	[ 해상도 ] 및 [ 수직 스캔 주파수 ] 항목을 EDID 로 설정합니다 .

- [ 표준 ] 또는 [ 스크린 FIT ] 를 선택한 경우 10) 단계로 진행하십시오 .

- 6) <ENTER> 버튼을 누릅니다 .
  - [ 해상도 ] 화면이 표시됩니다 .
- 7) ▲▼◀▶ 을 눌러 [ 해상도 ] 를 선택합니다 .
  - [1024x768p], [1280x720p], [1280x768p], [1280x800p], [1280x1024p], [1366x768p], [1400x1050p], [1440x900p], [1600x900p], [1600x1200p], [1680x1050p], [1920x1080p], [1920x1080i] 또는 [1920x1200p] 를 선택합니다 .
- 8) <ENTER> 버튼을 누릅니다 .
  - [ 수직 스캔 주파수 ] 화면이 표시됩니다 .
- 9) ◀▶ 을 눌러 [ 수직 스캔 주파수 ] 를 선택합니다 .
  - [ 해상도 ] 로 [1920x1080p] 를 선택한 경우 , [60Hz], [50Hz], [30Hz], [25Hz] 또는 [24Hz] 를 선택합니다 .
  - [ 해상도 ] 로 [1920x1080i] 를 선택한 경우 , [60Hz], [50Hz] 또는 [48Hz] 를 선택합니다 .
  - [ 해상도 ] 로 다음의 것 이외를 선택한 경우에는 [60Hz] 또는 [50Hz] 를 선택합니다 .
    - [1920x1080p], [1920x1080i]
- 10) <ENTER> 버튼을 누릅니다 .
  - 확인 화면이 표시됩니다 .
- 11) ◀▶ 을 눌러 [ 실행 ] 을 선택하고 <ENTER> 버튼을 누릅니다 .

#### 참고

- [ 해상도 ] 및 [ 수직 스캔 주파수 ] 에 설정된 내용이 [ RGB IN ] 화면에 표시됩니다 .
- 사용자의 컴퓨터나 비디오 장치에 해상도 및 수직 주사 주파수 설정이 필요할 수도 있습니다 .
- 설정한 후 사용자의 컴퓨터 , 비디오 장치 또는 프로젝터의 전원을 껐다가 켤 필요가 있을 수도 있습니다 .
- 사용자의 컴퓨터나 비디오 장치에 따라서는 설정 해상도 및 수직 주사 주파수로 출력할 수 없을 수도 있습니다 .

### [ HDMI IN ]

<HDMI 1 IN> 단자 또는 <HDMI 2 IN> 단자로 입력되는 비디오 신호에 따라 이 항목을 설정합니다 .

#### [ HDMI IN ] 에서 [ 신호세기 ] 설정

- 1) ▲▼ 을 눌러 [ HDMI IN ] 을 선택합니다 .
- 2) <ENTER> 버튼을 누릅니다 .
  - [ HDMI IN ] 화면이 표시됩니다 .
- 3) ▲▼ 을 눌러 [ HDMI1 ] 또는 [ HDMI2 ] 의 [ 신호세기 ] 를 선택합니다 .
- 4) ◀▶ 을 눌러 항목을 전환합니다 .
  - 버튼을 누를 때마다 항목이 전환됩니다 .

[ 자동 ]	신호 레벨을 자동으로 설정합니다 .
[64-940]	외부 장비 ( 예 : 블루레이 디스크 플레이어 ) 의 HDMI 단자에서 출력된 신호가 <HDMI 1 IN> 단자 또는 <HDMI 2 IN> 단자에 입력되는 경우 이 항목을 선택합니다 .
[0-1023]	외부 장치 ( 예 : 컴퓨터 ) 의 DVI-D 단자에서 출력된 신호가 변환 케이블 등을 통해 <HDMI 1 IN> 단자 또는 <HDMI 2 IN> 단자로 입력되는 경우 이 항목을 선택합니다 . 컴퓨터 등의 HDMI 단자에서 출력되는 신호가 <HDMI 1 IN> 단자 또는 <HDMI 2 IN> 단자에 입력되는 경우에도 이 항목을 선택합니다 .

#### 참고

- 최적의 설정은 연결된 외부 장치의 출력 설정에 따라 다릅니다 . 외부 장치의 출력에 대해서는 외부 장치의 사용 설명서를 참조하십시오 .
- HDMI 신호 레벨은 입력의 30 비트마다 표시됩니다 .

#### [ HDMI IN ] 에서 [ EDID 모드 ] 설정

- 1) ▲▼ 을 눌러 [ HDMI IN ] 을 선택합니다 .
- 2) <ENTER> 버튼을 누릅니다 .
  - [ HDMI IN ] 화면이 표시됩니다 .
- 3) ▲▼ 을 눌러 [ HDMI1 ] 또는 [ HDMI2 ] 의 [ EDID 모드 ] 를 선택합니다 .

- 4) <ENTER> 버튼을 누릅니다 .  
 • [HDMI1] 화면 또는 [HDMI2] 화면이 표시됩니다 .
- 5) ◀▶ 을 눌러 항목을 전환합니다 .  
 • 버튼을 누를 때마다 항목이 전환됩니다 .

[ 표준 ]	표준 설정 .
[ 스크린 FIT ]	[ 스크린 형식 ] 설정에 따라 EDID 데이터를 변경합니다 .
[ 사용자 ]	[ 해상도 ] 및 [ 수직 스캔 주파수 ] 항목을 EDID 로 설정합니다 .

- [ 표준 ] 또는 [ 스크린 FIT ] 를 선택한 경우 10) 단계로 진행하십시오 .
- 6) <ENTER> 버튼을 누릅니다 .  
 • [ 해상도 ] 화면이 표시됩니다 .
- 7) ▲▼◀▶ 을 눌러 [ 해상도 ] 를 선택합니다 .  
 • [1024x768p], [1280x720p], [1280x768p], [1280x800p], [1280x1024p], [1366x768p], [1400x1050p], [1440x900p], [1600x900p], [1600x1200p], [1680x1050p], [1920x1080p], [1920x1080i] 또는 [1920x1200p] 를 선택합니다 .
- 8) <ENTER> 버튼을 누릅니다 .  
 • [ 수직 스캔 주파수 ] 화면이 표시됩니다 .
- 9) ▶ 을 눌러 [ 수직 스캔 주파수 ] 를 선택합니다 .  
 • [ 해상도 ] 로 [1920x1080p] 를 선택한 경우 , [60Hz], [50Hz], [30Hz], [25Hz] 또는 [24Hz] 를 선택합니다 .  
 • [ 해상도 ] 로 [1920x1080i] 를 선택한 경우 , [60Hz], [50Hz] 또는 [48Hz] 를 선택합니다 .  
 • [ 해상도 ] 로 다음의 것 이외를 선택한 경우에는 [60Hz] 또는 [50Hz] 를 선택합니다 .  
 - [1920x1080p], [1920x1080i]
- 10) <ENTER> 버튼을 누릅니다 .  
 • 확인 화면이 표시됩니다 .
- 11) ▶ 을 눌러 [ 실행 ] 을 선택하고 <ENTER> 버튼을 누릅니다 .

**참고**

- [ 해상도 ] 및 [ 수직 스캔 주파수 ] 의 설정은 [HDMI IN] 화면에 표시됩니다 .
- 사용자의 컴퓨터나 비디오 장치에 해상도 및 수직 주사 주파수 설정이 필요할 수도 있습니다 .
- 설정한 후 사용자의 컴퓨터 , 비디오 장치 또는 프로젝터의 전원을 껐다가 켤 필요가 있을 수도 있습니다 .
- 사용자의 컴퓨터나 비디오 장치에 따라서는 설정 해상도 및 수직 주사 주파수로 출력할 수 없을 수도 있습니다 .

**[DIGITAL LINK IN]**

<DIGITAL LINK/LAN> 단자로 입력되는 비디오 신호에 따라 이 항목을 설정합니다 .

**[DIGITAL LINK IN] 에서 [ 신호세기 ] 설정**

- 1) ▲▼ 를 눌러 [DIGITAL LINK IN] 을 선택합니다 .
- 2) <ENTER> 버튼을 누릅니다 .  
 • [DIGITAL LINK IN] 화면이 표시됩니다 .
- 3) ▲▼ 를 눌러 [ 신호세기 ] 를 선택합니다 .
- 4) ▶ 을 눌러 항목을 전환합니다 .  
 • 버튼을 누를 때마다 항목이 전환됩니다 .

[ 자동 ]	신호 레벨을 자동으로 설정합니다 .
[64-940]	외부 장비 ( 예 : 블루레이 디스크 플레이어 ) 의 HDMI 단자에서 출력된 신호가 트루스트페어케이블 송신기를 통해서 <DIGITAL LINK/LAN> 단자에 입력되는 경우 이 항목을 선택합니다 .
[0-1023]	외부 장비 ( 예 : 컴퓨터 ) 의 DVI-D 단자 또는 HDMI 단자로부터 출력되는 신호가 트루스트페어케이블 송신기를 통해 <DIGITAL LINK/LAN> 단자에 입력되는 경우 이 항목을 선택합니다 .

**참고**

- 최적의 설정은 연결된 외부 장치의 출력 설정에 따라 다릅니다 . 외부 장치의 출력에 대해서는 외부 장치의 사용설명서를 참조하십시오 .
- 30 비트 입력에 대해 신호 레벨이 표시됩니다 .

**[DIGITAL LINK IN] 에서 [EDID 모드] 설정**

- 1) ▲▼ 를 눌러 [DIGITAL LINK IN] 을 선택합니다 .
- 2) <ENTER> 버튼을 누릅니다 .
  - [DIGITAL LINK IN] 화면이 표시됩니다 .
- 3) ▲▼ 를 눌러 [EDID 모드] 를 선택합니다 .
- 4) <ENTER> 버튼을 누릅니다 .
  - [DIGITAL LINK] 화면이 표시됩니다 .
- 5) ◀▶ 을 눌러 항목을 전환합니다 .
  - 버튼을 누를 때마다 항목이 전환됩니다 .

[ 표준 ]	표준 설정 .
[ 스크린 FIT ]	[ 스크린 형식 ] 설정에 따라 EDID 데이터를 변경합니다 .
[ 사용자 ]	[ 해상도 ] 및 [ 수직 스캔 주파수 ] 항목을 EDID 로 설정합니다 .

- [ 표준 ] 또는 [ 스크린 FIT ] 를 선택한 경우 10) 단계로 진행하십시오 .

- 6) <ENTER> 버튼을 누릅니다 .
  - [ 해상도 ] 화면이 표시됩니다 .
- 7) ▲▼◀▶ 를 눌러 [ 해상도 ] 를 선택합니다 .
  - [1024x768p], [1280x720p], [1280x768p], [1280x800p], [1280x1024p], [1366x768p], [1400x1050p], [1440x900p], [1600x900p], [1600x1200p], [1680x1050p], [1920x1080p], [1920x1080i] 또는 [1920x1200p] 를 선택합니다 .
- 8) <ENTER> 버튼을 누릅니다 .
  - [ 수직 스캔 주파수 ] 화면이 표시됩니다 .
- 9) ◀▶ 을 눌러 [ 수직 스캔 주파수 ] 를 전환합니다 .
  - [ 해상도 ] 로 [1920x1080p] 를 선택한 경우 , [60Hz], [50Hz], [30Hz], [25Hz] 또는 [24Hz] 를 선택합니다 .
  - [ 해상도 ] 로 [1920x1080i] 를 선택한 경우 , [60Hz], [50Hz] 또는 [48Hz] 를 선택합니다 .
  - [ 해상도 ] 로 다음의 것 이외를 선택한 경우에는 [60Hz] 또는 [50Hz] 를 선택합니다 .
    - [1920x1080p], [1920x1080i]
- 10) <ENTER> 버튼을 누릅니다 .
  - 확인 화면이 표시됩니다 .
- 11) ◀▶ 을 눌러 [ 실행 ] 을 선택하고 <ENTER> 버튼을 누릅니다 .

**참고**

- [ 해상도 ] 및 [ 수직 스캔 주파수 ] 의 설정은 [DIGITAL LINK IN] 화면에 표시됩니다 .
- 사용자의 컴퓨터나 비디오 장치에 해상도 및 수직 주사 주파수 설정이 필요할 수도 있습니다 .
- 설정한 후 사용자의 컴퓨터 , 비디오 장치 또는 프로젝터의 전원을 껐다가 켤 필요가 있을 수도 있습니다 .
- 사용자의 컴퓨터나 비디오 장치에 따라서는 설정 해상도 및 수직 주사 주파수로 출력할 수 없을 수도 있습니다 .

**[OSD]**

화면상 표시를 설정합니다 .

**[OSD 표시위치] 설정**

메뉴 화면 (OSD) 의 위치를 설정합니다 .

- 1) ▲▼ 을 눌러 [OSD] 를 선택합니다 .
- 2) <ENTER> 버튼을 누릅니다 .
  - [OSD] 화면이 표시됩니다 .
- 3) ▲▼ 을 눌러 [OSD 표시위치] 를 선택합니다 .
- 4) ◀▶ 을 눌러 항목을 전환합니다 .
  - 버튼을 누를 때마다 항목이 전환됩니다 .

[2]	화면 중앙 왼쪽으로 설정합니다 .
[3]	화면 아래 왼쪽으로 설정합니다 .
[4]	화면 중앙 위로 설정합니다 .
[5]	화면 중앙으로 설정합니다 .
[6]	화면 아래 중앙으로 설정합니다 .
[7]	화면 오른쪽 위로 설정합니다 .
[8]	화면 오른쪽 중앙으로 설정합니다 .
[9]	화면 오른쪽 아래로 설정합니다 .
[1]	화면 왼쪽 위로 설정합니다 .

### [OSD 크기] 설정

(PT-MZ670, PT-MZ570 전용 )

메뉴 화면 (OSD) 의 표시 크기를 설정합니다 .

- 1) ▲▼ 을 눌러 [OSD] 를 선택합니다 .
- 2) <ENTER> 버튼을 누릅니다 .
  - [OSD] 화면이 표시됩니다 .
- 3) ▲▼ 을 눌러 [OSD 크기] 를 선택합니다 .
- 4) ◀▶ 을 눌러 항목을 전환합니다 .
  - 버튼을 누를 때마다 항목이 전환됩니다 .

[ 표준 ]	보통 이 항목을 선택합니다 .
[ 더블 ]	[ 표준 ]으로 설정된 때의 두 배 글꼴 크기로 메뉴 화면을 표시합니다 . 메뉴 화면의 크기가 수평 및 수직으로 두 배가 됩니다 .

### [OSD 회전] 설정

메뉴 화면 (OSD) 의 방향을 설정합니다 .

- 1) ▲▼ 를 눌러 [OSD] 를 선택합니다 .
- 2) <ENTER> 버튼을 누릅니다 .
  - [OSD] 화면이 표시됩니다 .
- 3) ▲▼ 를 눌러 [OSD 회전] 을 선택합니다 .
- 4) ◀▶ 을 눌러 항목을 전환합니다 .
  - 버튼을 누를 때마다 항목이 전환됩니다 .

[ 꺼짐 ]	화면을 회전시키지 않습니다 .
[ 시계 방향 ]	화면을 시계 방향으로 90° 회전시킵니다 .
[ 반시계 방향 ]	화면을 시계 반대 방향으로 90° 회전시킵니다 .

### [OSD 구성] 설정

메뉴 화면 (OSD) 의 색상을 설정합니다 .

- 1) ▲▼ 을 눌러 [OSD] 를 선택합니다 .
- 2) <ENTER> 버튼을 누릅니다 .
  - [OSD] 화면이 표시됩니다 .
- 3) ▲▼ 을 눌러 [OSD 구성] 을 선택합니다 .
- 4) ◀▶ 을 눌러 항목을 전환합니다 .
  - 버튼을 누를 때마다 항목이 전환됩니다 .

[1]	배경색을 옅은 파란색으로 , 선택 색상을 노란색으로 설정합니다 .
[2]	배경색을 짙은 파란색으로 , 선택 색상을 파란색으로 설정합니다 .

[3]	배경색을 회색으로, 선택 색상을 흰색으로 설정합니다.
[4]	배경색을 녹색으로, 선택 색상을 옅은 녹색으로 설정합니다.
[5]	배경색을 갈색으로, 선택 색상을 분홍색으로 설정합니다.
[6]	배경색을 옅은 갈색으로, 선택 색상을 피부색으로 설정합니다.

### [OSD 메모리] 설정

메뉴 화면 (OSD) 커서의 위치 유지를 설정합니다.

- 1) ▲▼ 을 눌러 [OSD] 를 선택합니다.
- 2) <ENTER> 버튼을 누릅니다.
  - [OSD] 화면이 표시됩니다.
- 3) ▲▼ 을 눌러 [OSD 메모리] 를 선택합니다.
- 4) ◀▶ 을 눌러 항목을 전환합니다.
  - 버튼을 누를 때마다 항목이 전환됩니다.

[켜짐]	커서 위치를 고정합니다.
[꺼짐]	커서 위치를 고정하지 않습니다.

### 참고

- [켜짐] 으로 설정된 경우라도 전원을 끈 경우에는 커서 위치가 유지되지 않습니다.

### [입력 가이드] 설정

[OSD 표시위치] 에서 설정된 위치에서 입력 가이드 표시 여부를 설정합니다.

입력 가이드는 현재 선택한 입력 단자 이름, 신호명, 메모리 번호 등과 같은 정보를 표시하기 위한 화면입니다.

- 1) ▲▼ 을 눌러 [OSD] 를 선택합니다.
- 2) <ENTER> 버튼을 누릅니다.
  - [OSD] 화면이 표시됩니다.
- 3) ▲▼ 을 눌러 [입력 가이드] 를 선택합니다.
- 4) ◀▶ 을 눌러 항목을 전환합니다.
  - 버튼을 누를 때마다 항목이 전환됩니다.

[켜짐]	입력 가이드를 표시합니다.
[꺼짐]	입력 가이드를 숨깁니다.

### [경고 메시지] 설정

경고 메시지의 표시 / 숨기기를 설정합니다.

- 1) ▲▼ 을 눌러 [OSD] 를 선택합니다.
- 2) <ENTER> 버튼을 누릅니다.
  - [OSD] 화면이 표시됩니다.
- 3) ▲▼ 을 눌러 [경고 메시지] 를 선택합니다.
- 4) ◀▶ 을 눌러 항목을 전환합니다.
  - 버튼을 누를 때마다 항목이 전환됩니다.

[켜짐]	경고 메시지를 표시합니다.
[꺼짐]	경고 메시지를 숨깁니다.

### 참고

- [꺼짐] 으로 설정된 경우, 프로젝터 사용시에 [과열 경고] 등과 같은 경고 상태가 검지된 때라도 투사된 이미지에 경고 메시지가 표시되지 않습니다.  
또한 필터 청소 / 교체를 알리는 메시지도 표시되지 않습니다.

**[CLOSED CAPTION 설정 ](NTSC 신호가 입력된 경우만 )**

폐쇄자막을 설정합니다 .

**폐쇄자막 표시 선택**

- 1) ▲▼ 을 눌러 [CLOSED CAPTION 설정 ] 을 선택합니다 .
- 2) <ENTER> 버튼을 누릅니다 .
  - [CLOSED CAPTION 설정 ] 화면이 표시됩니다 .
- 3) ▲▼ 을 눌러 [CLOSED CAPTION] 을 선택합니다 .
- 4) ◀▶ 을 눌러 항목을 전환합니다 .
  - 버튼을 누를 때마다 항목이 전환됩니다 .

[ 꺼짐 ]	폐쇄자막을 숨깁니다 .
[ 켜짐 ]	폐쇄자막을 표시합니다 .

- [ 켜짐 ] 를 선택한 경우 , 5) 단계로 진행하십시오 .

- 5) 확인 화면이 표시되면 ◀▶ 을 눌러 [ 실행 ] 을 선택하고 <ENTER> 버튼을 누릅니다 .

**폐쇄자막 모드 설정**

- 1) ▲▼ 을 눌러 [CLOSED CAPTION 설정 ] 을 선택합니다 .
- 2) <ENTER> 버튼을 누릅니다 .
  - [CLOSED CAPTION 설정 ] 화면이 표시됩니다 .
- 3) ▲▼ 을 눌러 [ 모드 ] 를 선택합니다 .
  - [CLOSED CAPTION] 이 [ 꺼짐 ] 인 경우 [ 모드 ] 를 선택할 수 없습니다 .
- 4) ◀▶ 을 눌러 항목을 전환합니다 .
  - 버튼을 누를 때마다 항목이 전환됩니다 .

[CC1]	CC1 데이터를 표시합니다 .
[CC2]	CC2 데이터를 표시합니다 .
[CC3]	CC3 데이터를 표시합니다 .
[CC4]	CC4 데이터를 표시합니다 .

**참고**

- 폐쇄자막은 북미 지역에서 주로 사용되는 비디오 신호의 텍스트 정보를 표시하는 기능입니다 . 연결된 장치 또는 재생하는 콘텐츠에 따라 자막이 표시되지 않을 수 있습니다 .
- [CLOSED CAPTION 설정 ] 은 NTSC 신호가 입력될 때만 선택할 수 있습니다 .
- [CLOSED CAPTION] 이 [ 켜짐 ] 으로 설정된 경우 , 폐쇄자막 기능과 호환되는 외부 연결 장치 또는 사용되는 콘텐츠에 따라 이미지 밝기가 변경될 수 있습니다 .
- 선택한 모드의 폐쇄자막 신호가 입력되면 [ 보안 ] 메뉴 → [ 표시설정 ] 에서 설정한 보안 메시지가 표시되지 않습니다 .
- 메뉴 화면이 표시되어 있는 동안에는 폐쇄자막이 표시되지 않습니다 .

**[ 신호 탐색 ]**

신호 탐색 기능을 활성화 / 비활성화합니다 .

신호 탐색 기능이 활성화되면 입력 신호가 있는 입력이 자동으로 선택되고 , 프로젝터가 켜지면 투사가 시작됩니다 . 또한 현재 선택된 입력에 신호가 없으면 <AUTO SETUP/CANCEL> 버튼을 누를 때 입력 신호가 있는 입력으로 프로젝터가 자동 전환됩니다 .

- 1) ▲▼ 을 눌러 [ 신호 탐색 ] 을 선택합니다 .
- 2) ◀▶ 을 눌러 항목을 전환합니다 .
  - 버튼을 누를 때마다 항목이 전환됩니다 .

[ 켜짐 ]	신호 탐색 기능을 활성화합니다 .
[ 꺼짐 ]	신호 탐색 기능을 비활성화합니다 .

**참고**

- 입력이 Panasonic APPLICATION 또는 MIRRORING 인 경우, 신호 탐색 기능이 작동하지 않습니다.
- 입력이 MEMORY VIEWER 일 경우, 이 기능에 의해 USB 메모리가 <VIEWER/PAIRING> 단자에 삽입될 때 입력 신호의 존재가 판별됩니다.

**[ 바탕색상 ]**

신호 입력이 없을 때 투사 화면 표시를 설정합니다.

- 1) ▲▼ 을 눌러 [ 바탕색상 ] 을 선택합니다.
- 2) ◀▶ 을 눌러 항목을 전환합니다.
  - 버튼을 누를 때마다 항목이 전환됩니다.

[ 청색 ]	전체 투사 영역을 파란색으로 표시합니다.
[ 흑색 ]	전체 투사 영역을 검정색으로 표시합니다.
[ 디폴트 로고 ]	Panasonic 로고를 표시합니다.
[ 유저 로고 ]	사용자가 등록된 이미지를 표시합니다.

**참고**

- [ 유저 로고 ] 이미지를 생성 및 등록하려면 "Logo Transfer Software" 를 사용하십시오. 이 소프트웨어는 Panasonic 웹사이트 (<https://panasonic.net/cns/projector/>) 에서 다운로드할 수 있습니다.

**[ 로고 설정 ]**

전원을 켤 때 로고 표시를 설정합니다.

- 1) ▲▼ 을 눌러 [ 로고 설정 ] 을 선택합니다.
- 2) ◀▶ 을 눌러 항목을 전환합니다.
  - 버튼을 누를 때마다 항목이 전환됩니다.

[ 디폴트 로고 ]	Panasonic 로고를 표시합니다.
[ 유저 로고 ]	사용자가 등록된 이미지를 표시합니다.
[ 없음 ]	로고 설정 표시를 비활성화합니다.

**참고**

- [ 유저 로고 ] 를 선택하면 로고 설정 표시가 약 15 초 동안 유지됩니다.
- [ 유저 로고 ] 이미지를 생성 및 등록하려면 "Logo Transfer Software" 를 사용하십시오. 이 소프트웨어는 Panasonic 웹사이트 (<https://panasonic.net/cns/projector/>) 에서 다운로드할 수 있습니다.
- [ 프로젝터 설정 ] 메뉴 → [ 에코 매니지먼트 ] → [ 빠른 시작 ] 이 [ 켜짐 ] 으로 설정된 경우, 프로젝터가 스탠바이 모드로 들어간 후에 지정된 시간이 경과하기 전에 투사가 시작되면 로고 설정이 표시되지 않습니다.  
지정된 시간은 [ 프로젝터 설정 ] 메뉴 → [ 에코 매니지먼트 ] → [ 빠른 시작 ] → [ 유효 기간 ] 에서 설정한 시간입니다.

**[ 셔터설정 ]**

셔터 기능의 작동을 설정합니다.

**[ 페이드인 ] 또는 [ 페이드아웃 ] 설정**

- 1) ▲▼ 을 눌러 [ 셔터설정 ] 을 선택합니다.
- 2) <ENTER> 버튼을 누릅니다.
  - [ 셔터설정 ] 화면이 표시됩니다.
- 3) ▲▼ 을 눌러 [ 페이드인 ] 또는 [ 페이드아웃 ] 을 선택합니다.
- 4) ◀▶ 을 눌러 항목을 전환합니다.

항목		조정
[ 페이드인 ] [ 페이드아웃 ]	[ 꺼짐 ]	페이드인 또는 페이드아웃을 설정하지 않습니다.
	[ 0.5s ] - [ 10.0s ]	페이드인 또는 페이드아웃 시간을 설정합니다. [ 0.5s ] - [ 4.0s ], [ 5.0s ], [ 7.0s ] 또는 [ 10.0s ] 범위에서 항목을 선택합니다. 0.5 간격으로 [ 0.5s ] - [ 4.0s ] 범위를 선택할 수 있습니다.



**참고**

- 페이드인 또는 페이드아웃 중 리모컨의 <SHUTTER> 버튼을 누르면 페이드 조작이 취소됩니다.
- 오디오에서는 페이드인 / 페이드아웃이 실행되지 않습니다. 셔터 기능의 조작에 연계해서 오디오가 출력 또는 일시정지합니다.

**[ 스타트 업 ] 설정**

전원을 켜고 셔터 기능 ( 셔터 : 닫힘 / 열림 ) 을 자동으로 활성화 / 비활성화합니다 .

- 1) ▲▼ 을 눌러 [ 셔터설정 ] 을 선택합니다 .
- 2) <ENTER> 버튼을 누릅니다 .
  - [ 셔터설정 ] 화면이 표시됩니다 .
- 3) ▲▼ 을 눌러 [ 스타트 업 ] 을 선택합니다 .
- 4) ◀▶ 을 눌러 항목을 전환합니다 .

[ 열기 ]	전원이 켜지면 셔터 기능이 비활성화되면서 ( 셔터 : 열림 ) 프로젝터가 투사 모드로 됩니다 .
[ 닫기 ]	전원이 켜지면 셔터 기능이 활성화되면서 ( 셔터 : 닫힘 ) 프로젝터가 투사 모드로 됩니다 .

**셔터 기능 사용**

지정된 시간동안 프로젝터를 사용하지 않으면 이미지와 오디오가 꺼집니다 .

- 1) ▲▼ 을 눌러 [ 셔터설정 ] 을 선택합니다 .
- 2) <ENTER> 버튼을 누릅니다 .
  - [ 셔터설정 ] 화면이 표시됩니다 .
- 3) ▲▼ 을 눌러 [ 셔터 ] 를 선택합니다 .
- 4) <ENTER> 버튼을 누릅니다 .
  - 삭제하려면 <MENU> 버튼 또는 <RETURN> 버튼을 누릅니다 .

**참고**

- 셔터 기능이 사용 중일 때 ( 셔터 : 닫힘 ) 에는 전원 표시등 <ON (G)/STANDBY (R)> 이 녹색으로 느리게 깜박입니다 .
- 셔터 기능 사용중 ( 셔터 : 닫힘 ) 에 오디오를 출력하려면 , [ 프로젝터 설정 ] 메뉴 → [ 음성설정 ] → [ 셔터 ] 를 [ 켜짐 ] 으로 설정합니다 .

**[ P-TIMER ]**

프레젠테이션 타이머 기능을 설정 및 조작합니다 .

**모드 설정**

- 1) ▲▼ 을 눌러 [ P-TIMER ] 를 선택합니다 .
- 2) <ENTER> 버튼을 누릅니다 .
  - [ P-TIMER ] 화면이 표시됩니다 .
- 3) ▲▼ 을 눌러 [ 모드 ] 를 선택합니다 .
- 4) ◀▶ 을 눌러 항목을 전환합니다 .
  - 버튼을 누를 때마다 항목이 전환됩니다 .

[ 카운트업 ]	카운트가 시작할 때부터의 경과 시간을 표시합니다 .
[ 카운트다운 ]	[ 타이머 ] 에 설정된 시간에 대한 남은 시간을 표시합니다 .

**카운트다운 타이머 설정**

- 1) ▲▼ 을 눌러 [ P-TIMER ] 를 선택합니다 .
- 2) <ENTER> 버튼을 누릅니다 .
  - [ P-TIMER ] 화면이 표시됩니다 .
- 3) ▲▼ 을 눌러 [ 타이머 ] 를 선택합니다 .

4) ◀▶ 을 눌러 시간을 설정합니다 .

- 시간은 1 ~ 180 분 범위에서 1 분 간격으로 설정할 수 있습니다 .
- 공장 출고시 기본 설정은 10 분입니다 .

참고

- [ 모드 ] 가 [ 카운트다운 ] 으로 설정되면 [ 타이머 ] 를 설정할 수 있습니다 .

프레젠테이션 타이머 사용

1) ▲▼ 을 눌러 [ P-TIMER ] 를 선택합니다 .

2) <ENTER> 버튼을 누릅니다 .

- [ P-TIMER ] 화면이 표시됩니다 .

3) ▲▼ 을 눌러 항목을 선택하고 <ENTER> 버튼을 누릅니다 .

[ 시작 ]	카운트를 시작합니다 .
[ 정지 ]	카운트를 중지합니다 .
[ 재시작 ]	카운트를 다시 시작합니다 .
[ 초기화 ]	카운트를 재설정합니다 .
[ 종료 ]	프레젠테이션 타이머를 종료합니다 .

- [ 시작 ] 또는 [ 재시작 ] 을 선택하면 투사된 이미지 하단 오른쪽에 경과 시간 또는 남은 시간이 표시됩니다 .
- [ 정지 ] 를 선택하면 투사된 이미지 하단 오른쪽에 중지되었을 때의 경과 시간 또는 남은 시간이 표시됩니다 .

참고

- 프레젠테이션 타이머는 리모컨의 <P-TIMER> 버튼으로 조작할 수 있습니다 . ( ➡ 71 페이지 )
- 경과 시간 또는 남은 시간이 표시되는 동안에는 [ 보안 ] 메뉴 → [ 표시설정 ] ( ➡ 130 페이지 ) 에 설정된 보안 메시지가 표시되지 않습니다 .
- 메뉴 화면이 표시되는 동안에는 경과 시간 또는 남은 시간이 표시되지 않습니다 .
- [ 모드 ] 가 [ 카운트업 ] 으로 설정되면 시작 시간이 "000:00" 이 됩니다 .
- [ 모드 ] 가 [ 카운트다운 ] 으로 설정되면 시작 시간이 [ 타이머 ] 에 설정된 값이 됩니다 .
- [ 카운트업 ] 으로 설정되면 타이머 게이지가 시계 방향으로 돌아가고 , [ 카운트다운 ] 으로 설정되면 시계 반대 방향으로 돌아갑니다 .

[ 화면정지 ]

외부 장치 재생에 상관없이 투사된 이미지가 일시 중지되고 오디오가 꺼집니다 .

1) ▲▼ 을 눌러 [ 화면정지 ] 를 선택합니다 .

2) <ENTER> 버튼을 누릅니다 .

- 삭제하려면 <MENU> 버튼 또는 <RETURN> 버튼을 누릅니다 .

참고

- 비디오가 일시 정지되면 [ 화면정지 ] 가 화면에 표시됩니다 .
- [ 화면정지 ] 조작은 리모컨의 <FREEZE> 버튼을 사용해서도 수행할 수 있습니다 . ( ➡ 68 페이지 )

[ 디지털 줌 ]

( 정지 이미지에 대해 RGB 신호가 , 정지 이미지에 대해 HDMI 신호가 또는 정지 이미지에 대해 DIGITAL LINK 신호가 입력된 경우 . 또는 MEMORY VIEWER, Panasonic APPLICATION, MIRRORING 이 입력된 경우 . )

1) ▲▼ 을 눌러 [ 디지털 줌 ] 을 선택합니다 .

2) <ENTER> 버튼을 누릅니다 .

- [ 디지털 줌 ] 개별 조정 화면이 표시됩니다 .

3) ▶◀ 을 눌러 배율을 조정합니다 .

- 배율은 1.0 ~ 3.0 배 범위에서 0.1 간격으로 조정할 수 있습니다 .

4) <ENTER> 버튼을 누릅니다 .

- 이동 화면이 표시됩니다 .

5) 확대 영역 이동 .

- 자세한 내용은 "디지털 줌 기능 사용" ( ➡ 70 페이지 ) 을 참조하십시오 .

### 참고

---

---

- 디지털 줌을 수행하는 동안 리모컨의 <AUTO SETUP/CANCEL> 버튼이나 제어 패널의 <LENS/CANCEL> 버튼을 누르면 디지털 줌이 취소됩니다.
- 디지털 줌을 수행하는 동안 입력 신호 유형이 변경되면 디지털 줌의 조정 값이 취소됩니다.
- 디지털 줌을 수행하는 동안 정지기능이 비활성화됩니다.
- 일부 정지 이미지 신호에서는 디지털 줌이 작동하지 않습니다.

## [프로젝터 설정] 메뉴

메뉴 화면에서 메인 메뉴의 [프로젝터 설정] 를 선택하고 서브 메뉴에서 항목을 선택합니다.  
메뉴 화면의 작동에 대해서는 “메뉴를 통해서 네비게이트하기” (➡ 75 페이지) 를 참조하십시오.

### [프로젝터 ID]

이 프로젝트에는 여러 프로젝트가 나란히 사용될 때 신호 리모컨 하나로 동시에 제어하거나 개별적으로 제어할 수 있는 ID 번호 설정 기능이 있습니다.

- 1) ▲▼ 을 눌러 [프로젝터 ID] 를 선택합니다.
- 2) ◀▶ 을 눌러 항목을 전환합니다.
  - 버튼을 누를 때마다 항목이 전환됩니다.

[전체]	ID 번호를 지정하지 않고 프로젝터를 제어할 때 이 항목을 선택합니다.
[1] - [64]	ID 번호를 지정하여 개별 프로젝터를 제어할 때 이 항목을 선택합니다.

### 참고

- 개별 제어를 위한 ID 번호를 지정하려면 리모컨의 ID 번호가 프로젝트의 ID 번호와 일치해야 합니다.
- ID 번호가 [전체] 로 설정될 때 프로젝트는 리모컨 제어 또는 컴퓨터 제어 중 지정된 ID 번호와 상관없이 작동합니다.  
여러 개의 프로젝트가 [전체] 로 설정된 ID 로 나란히 설정된 경우, 다른 ID 번호를 갖는 프로젝트와 개별적으로 제어할 수 없습니다.
- 리모컨에서 ID 번호를 설정하는 방법에 대해서는 “리모컨의 설정 ID 번호” (➡ 73 페이지) 를 참조하십시오.

### [투사 방법]

프로젝터의 설치 상태에 따라 투사 방법을 설정합니다.  
화면 표시가 반전된 경우에는 [정면 / 후면] 설정을 변경하십시오.  
화면 표시가 상하로 뒤집힌 경우에는 [바닥설치 / 천정설치] 설정을 변경하십시오.

### [정면 / 후면] 설정

- 1) ▲▼ 을 눌러 [투사 방법] 의 [정면 / 후면] 을 선택합니다.
- 2) ◀▶ 을 눌러 항목을 전환합니다.
  - 버튼을 누를 때마다 항목이 전환됩니다.

[정면]	화면 앞에 프로젝터를 설치할 때에는 이 항목을 선택합니다.
[후면]	화면 뒤에 프로젝터를 설치할 때 이 항목을 선택합니다 (반투명 투사막 사용).

### [바닥설치 / 천정설치] 설정

- 1) ▲▼ 을 눌러 [투사 방법] 의 [바닥설치 / 천정설치] 를 선택합니다.
- 2) ◀▶ 을 눌러 항목을 전환합니다.
  - 버튼을 누를 때마다 항목이 전환됩니다.

[자동]	내장 각도 센서로 프로젝트의 높이를 자동으로 감지합니다. 보통은 [자동] 으로 설정합니다.
[바닥설치]	책상 등에 프로젝터를 설치할 때에는 이 항목을 선택합니다.
[천정설치]	천장 설치 브라켓 (옵션) 을 사용해서 프로젝터를 설치할 때에는 이 항목을 선택합니다. 투사된 이미지가 상하로 뒤집어집니다.

### 참고

- 내장 각도 센서에 의해 탐지되는 설치 고도 범위에 대해서는 “각도 센서” (➡ 33 페이지) 를 참조하십시오.

## [에코 매니지먼트]

전력 소모를 줄이고 광원의 수명을 향상시키려면 [에코 매니지먼트] 를 설정합니다.

### [빛 세기] 설정

- 1) ▲▼ 을 눌러 [에코 매니지먼트] 를 선택합니다 .
- 2) <ENTER> 버튼을 누릅니다 .
  - [에코 매니지먼트] 화면이 표시됩니다 .
- 3) ▲▼ 을 눌러 [빛 세기] 를 선택합니다 .
- 4) ◀▶ 을 눌러 항목을 전환합니다 .
  - 버튼을 누를 때마다 항목이 전환됩니다 .

[표준]	고휘도가 필요할 때에는 이 항목을 설정합니다 . 빛 세기는 100 % 이고 예상 사용 시간은 약 20 000 시간*1 입니다 .
[ECOLOGY]	휘도가 [표준] 과 비교하여 줄어들지만 , 광원의 사용 시간에 따라 휘도의 감소를 억제하려면 이 항목을 설정하십시오 . 빛 세기는 70 % 이고 예상 사용 시간은 약 24 000 시간*1 입니다 .
[저소음]	소음이 적은 조작의 우선순위를 지정하려면 이 항목을 선택합니다 . 빛 세기는 70 % 이고 예상 사용 시간은 약 20 000 시간*1 입니다 .

\*1 사용 시간은 [영상] 메뉴 → [다이나믹 콘트라스트] 가 [2] 으로 설정된 경우의 추산치입니다 .

### 참고

- 각 광원의 특성, 사용 조건, 설치 환경 등의 영향에 따라 사용 시간이 예상보다 줄어들 수 있습니다 .
- 사용 시간은 프로젝터를 연속으로 사용하는 경우 광원의 휘도가 절반으로 될 때까지의 시간입니다 . 사용 시간은 예상 시간으로, 보장 기간이 아닙니다 .
- 사용 시간이 10 000 시간을 초과하면 프로젝터 내부의 구성품 교체가 필요할 수 있습니다 . 자세한 내용은 대리점에 문의하십시오 .
- [표준] 이외의 항목으로 설정되면 [프로젝터 설정] 메뉴 → [LightID] 의 설정이 비활성화되고, 이 항목이 [꺼짐] 으로 고정됩니다 .

### [환경조명 연동] 설정

설치된 위치의 밝기에 따라 빛 세기를 조정하는 [환경조명 연동] 기능을 활성화할지 여부를 설정합니다 .

- 1) ▲▼ 을 눌러 [에코 매니지먼트] 를 선택합니다 .
- 2) <ENTER> 버튼을 누릅니다 .
  - [에코 매니지먼트] 화면이 표시됩니다 .
- 3) ▲▼ 을 눌러 [환경조명 연동] 을 선택합니다 .
- 4) ◀▶ 을 눌러 항목을 전환합니다 .
  - 버튼을 누를 때마다 항목이 전환됩니다 .

[꺼짐]	환경조명 연동 기능을 비활성화합니다 .
[켜짐]	환경조명 연동 기능을 활성화합니다 .

### 참고

- 물체 등이 프로젝터 위에 올려져 있거나 휘도 센서를 막으면 휘도가 올바르게 탐지되지 않을 수 있습니다 . 이러한 경우, [환경조명 연동] 을 [켜짐] 으로 설정하더라도 이 기능이 올바르게 작동하지 않을 수 있습니다 .
- [프로젝터 설정] 메뉴 → [LightID] 가 [외부 컨트롤] 또는 [내부 ID] 로 설정된 경우, [환경조명 연동] 가 [꺼짐] 으로 설정됩니다 .

### [무신호 연동] 설정

신호가 없을 때 광원의 출력을 감소시키는 [무신호 연동] 기능을 활성화할지 여부를 설정합니다 .

- 1) ▲▼ 을 눌러 [에코 매니지먼트] 를 선택합니다 .
- 2) <ENTER> 버튼을 누릅니다 .
  - [에코 매니지먼트] 화면이 표시됩니다 .
- 3) ▲▼ 을 눌러 [무신호 연동] 을 선택합니다 .
- 4) ◀▶ 을 눌러 항목을 전환합니다 .
  - 버튼을 누를 때마다 항목이 전환됩니다 .

[꺼짐]	[무신호 연동] 기능을 비활성화합니다.
[켜짐]	[무신호 연동] 기능을 활성화합니다.

**참고**

- [프로젝터 설정] 메뉴 → [LightID] 가 [외부 컨트롤] 또는 [내부 ID] 로 설정된 경우, [무신호 연동] 가 [꺼짐] 으로 설정됩니다.
- 또한 MEMORY VIEWER, MIRRORING, Panasonic APPLICATION 입력 중 [무신호 연동] 기능도 작동합니다. 다음의 경우, 프로젝터가 입력 신호가 없음을 확인합니다.
  - MEMORY VIEWER 입력: USB 메모리가 <VIEWER/PAIRING> 단자에 삽입되지 않았습니다.
  - MIRRORING 입력, Panasonic APPLICATION 입력: 컴퓨터 등으로부터 연결이 없습니다.

**[자동꺼짐] 설정**

일정한 시간 동안 입력 신호가 없으면 프로젝터의 전원을 자동으로 스펠바이 상태나 준비 상태로 설정하기 위한 기능입니다. 스펠바이 상태 또는 준비 상태의 선택과 작동할 전원 관리 기능의 시간을 설정할 수 있습니다.

- 1) ▲▼ 을 눌러 [에코 매니지먼트] 를 선택합니다.
- 2) <ENTER> 버튼을 누릅니다.
  - [에코 매니지먼트] 화면이 표시됩니다.
- 3) ▲▼ 을 눌러 [자동꺼짐] 을 선택합니다.
- 4) ◀▶ 을 눌러 항목을 전환합니다.
  - 버튼을 누를 때마다 항목이 전환됩니다.

[전원끄기]	30 초 동안 신호 입력이 존재하지 않을 때 카운트다운 타이머가 표시되고 광원이 꺼진 다음, [타이머]에 설정된 시간이 경과하면 냉각 후 스펠바이 상태로 들어갑니다.
[꺼짐]	전원 관리 기능을 비활성화합니다.
[대기]	30 초 동안 신호 입력이 존재하지 않을 때 카운트다운 타이머가 표시되고 광원이 꺼진 다음, [타이머]에 설정된 시간이 경과하면 냉각 후 준비 상태로 들어갑니다. 신호가 입력되거나 준비 상태일 때 버튼을 조작하면 광원이 켜지고 투사를 시작합니다.

- [꺼짐] 이외를 선택한 경우 5) 단계로 진행하십시오.
- 5) <ENTER> 버튼을 누릅니다.
    - [자동꺼짐] 화면이 표시됩니다.
  - 6) ◀▶ 을 눌러 시간을 [타이머] 에 대한 시간을 설정합니다.
    - 버튼을 누를 때마다 설정 시간이 전환됩니다.
    - 작동할 전원 관리 기능의 시간은 5 분 간격으로 5 분 ~ 120 분 사이에서 설정할 수 있습니다.

**참고**

- 전원 관리 기능은 MEMORY VIEWER, MIRRORING 및 Panasonic APPLICATION 입력에서도 작동합니다. 입력 신호가 없음을 결정하는 조건은 다음과 같습니다.
  - MEMORY VIEWER 입력: USB 메모리가 <VIEWER/PAIRING> 단자에 연결되지 않았습니다.
  - MIRRORING 입력, Panasonic APPLICATION 입력: 컴퓨터 등으로부터 연결이 없습니다.

**[스텐바이모드] 설정**

대기 중 전력 소모와 [빠른 시작] 기능의 사용 여부를 설정합니다.

- 1) ▲▼ 을 눌러 [에코 매니지먼트] 를 선택합니다.
- 2) <ENTER> 버튼을 누릅니다.
  - [에코 매니지먼트] 화면이 표시됩니다.
- 3) ▲▼ 을 눌러 [스텐바이모드] 를 선택합니다.
- 4) ◀▶ 을 눌러 항목을 전환합니다.
  - 버튼을 누를 때마다 항목이 전환됩니다.

[표준]	대기 중 네트워크 기능을 사용하는 경우 이 항목을 선택합니다.
[ECOLOGY]	스텐바이 모드에서 전력 소모를 줄이려면 이 항목을 선택합니다.

- [표준] 을 선택한 경우, 5) 단계로 진행하십시오.
- 5) ▲▼ 을 눌러 [빠른 시작] 을 선택합니다.

6) ◀▶ 을 눌러 항목을 전환합니다 .

- 버튼을 누를 때마다 항목이 전환됩니다 .

[꺼짐]	[빠른 시작] 기능을 비활성화합니다 .
[켜짐]	프로젝터가 스탠바이 모드로 전환된 후에 [유효 기간] 에서 설정한 지정된 시간이 경과할 때까지 [빠른 시작] 기능을 활성화합니다 . [빠른 시작] 기능이 유효한 동안에는 전원을 켜 후에 투사가 시작될 때까지의 시간이 줄어듭니다 .

- [켜짐] 를 선택한 경우 , 7) 단계로 진행하십시오 .

7) <ENTER> 버튼을 누릅니다 .

- [빠른 시작] 화면이 표시됩니다 .

8) ▶◀ 을 눌러 [유효 기간] 을 전환합니다 .

- 버튼을 누를 때마다 항목이 전환됩니다 .

[30 분]	프로젝터가 스탠바이 모드로 전환된 후에 [빠른 시작] 기능을 비활성화할 때까지의 시간을 설정합니다 .
[60 분]	
[90 분]	원하는 유효 기간을 선택합니다 .

참고

- [스탠바이모드] 가 [표준] 으로 설정되면 대기 중 네트워크 기능을 사용할 수 있습니다 .
- [스탠바이모드] 가 [ECOLOGY] 로 설정되면 대기 중 네트워크 기능과 오디오 출력 기능을 사용할 수 없습니다 . 또한 일부 RS-232C 명령어를 사용할 수 없습니다 .
- [스탠바이모드] 가 [ECOLOGY] 로 설정된 경우 , [표준] 으로 설정한 경우와 비교하여 전원을 켜 후 프로젝터에서 투사를 시작하기까지 시간이 더 걸립니다 .
- [프로젝터 설정] 메뉴 → [스케줄] 이 [켜짐] 으로 설정된 경우 [스탠바이모드] 는 [표준] 으로 고정됩니다 .
- [스탠바이모드] 가 [ECOLOGY] 로 설정되면 [빠른 시작] 을 설정할 수 없습니다 .
- [빠른 시작] 이 [켜짐] 으로 설정된 경우 , [빠른 시작] 기능이 유효한 동안에는 대기중의 전력 소모가 커집니다 .
- [빠른 시작] 이 [켜짐] 으로 설정된 경우 , 프로젝터가 스탠바이 모드로 전환된 후에 [유효 기간] 에서 설정한 시간이 경과한 때에 [빠른 시작] 기능이 비활성화로 됩니다 . 기동 시간 및 전력 소모는 [빠른 시작] 이 [꺼짐] 으로 설정된 때와 같습니다 .
- [빠른 시작] 이 [켜짐] 으로 설정된 경우 , [빠른 시작] 기능이 유효한 동안에는 스탠바이 모드인 때에 전원 표시등 <ON (G)/STANDBY (R)> 이 적색으로 점멸합니다 . [음성설정] 의 [스탠바이 동작] 이 [꺼짐] 으로 설정된 경우 , 프로젝터가 스탠바이 모드로 전환된 후에 [유효 기간] 에서 설정한 시간이 경과한 때에 전원 표시등 <ON (G)/STANDBY (R)> 이 적색 라이트로 변경됩니다 .
- [빠른 시작] 이 [켜짐] 으로 설정된 경우 , [빠른 시작] 기능이 유효한 시간은 프로젝터 사용 시간에 추가됩니다 .

[LightID]

Light ID 신호를 전송하는 기능을 설정합니다 .

1) ▲▼ 을 눌러 [LightID] 를 선택합니다 .

2) ▶◀ 을 눌러 항목을 전환합니다 .

- 버튼을 누를 때마다 항목이 전환됩니다 .

[꺼짐]	Light ID 기능을 비활성화합니다 . Light ID 신호가 전송되지 않습니다 .
[외부 컨트롤]	사용자가 설정한 Light ID 신호를 전송합니다 . "Multi Monitoring & Control Software" 의 컨텐츠 목록 분배 기능 또는 Light ID 제어 기능을 사용하여 프로젝터에 의해 전송된 Light ID 신호가 전환될 때 이 항목을 선택합니다 . Light ID를 설정하려면 Light ID를 구입해야 합니다 . Light ID를 구입하려면 Panasonic 웹사이트 ( <a href="https://panasonic.net/cns/LinkRay/">https://panasonic.net/cns/LinkRay/</a> ) 를 방문하십시오 . 다음의 경우 , 사용자가 설정한 Light ID 가 삭제됩니다 . • 전환된 <MAIN POWER> 스위치가 <OFF> 로 설정된 경우
[내부 ID]	내부 Light ID 신호를 전송합니다 . Light ID 신호는 공장 출고시 기본 설정에서 , 또는 [프로젝터 설정] 메뉴 → [초기화] 를 실행한 후 Panasonic 웹사이트 ( <a href="https://panasonic.net/cns/projector/">https://panasonic.net/cns/projector/</a> ) 에 연결됩니다 . [LightID] 가 [내부 ID] 로 설정될 때 Light ID 가 지정되면 사용자가 설정한 Light ID 신호가 전송됩니다 .

참고

- [프로젝터 설정] 메뉴 → [에코 매니지먼트] → [빛 세기] 가 [표준] 이외의 항목으로 설정되면 [LightID] 설정이 비활성화되고 [꺼짐] 으로 고정됩니다 .
- [LightID] 가 [꺼짐] 이외 항목으로 설정되면 빛 출력이 감소합니다 .  
필터 막힘이 감지되고 광원의 밝기가 제한되면 [LightID] 가 [꺼짐] 으로 고정됩니다 .
- [LightID] 가 [꺼짐] 이외 항목으로 설정되면 다음의 설정이 비활성화되고 [꺼짐] 으로 고정됩니다 .  
- [영상] 메뉴 → [다이나믹 콘트라스트]  
- [프로젝터 설정] 메뉴 → [에코 매니지먼트] → [환경조명 연동] 및 [무신호 연동]
- Light ID 신호를 설정하려면 "Multi Monitoring & Control Software" 를 사용합니다 . 이 소프트웨어는 Panasonic 웹사이트 (<https://panasonic.net/cns/projector/>) 에서 다운로드할 수 있습니다 .

## 4 장 설정 — [프로젝터 설정] 메뉴

- “Multi Monitoring & Control Software” 를 사용하여 제어 명령어를 실행해 내부 Light ID 신호를 다시 작성할 수 있습니다. 제어 명령어 실행에 대한 자세한 내용은 “Multi Monitoring & Control Software” 의 사용설명서를 참조하십시오 .
- [프로젝터 설정] 메뉴 → [초기화] → [모든 사용자 데이터] 를 실행하면 [LightID] 설정이 공장 출하 시의 초기 설정으로 초기화됩니다 .
- “Multi Monitoring & Control Software” 의 콘텐츠 목록 분배 및 Light ID 제어 기능에 대한 자세한 내용은 “Multi Monitoring & Control Software” 의 사용설명서를 참조하십시오 .
- Light ID 신호가 전송될 때 투사된 이미지가 깜박일 수 있지만, 이는 Light ID 의 전송 중 휘도의 변화로 인한 것이며 고장이 아닙니다 .
- 필터 막힘이 감지되고 광원의 밝기가 제한되면 필터 표시등 <FILTER> 이 켜지고, [LightID] 가 [꺼짐] 으로 설정되며, Light ID 신호가 전송되지 않습니다 . 막힌 필터를 청소한 후 다시 설정하십시오 .  
필터 막힘을 해결하는 방법에 관한 자세한 내용은 “표시등이 켜질 때” (▶ 189 페이지) 를 참조하십시오 .

### [기동방법]

<MAIN POWER> 스위치가 <ON> 으로 설정되었을 때 시작 방법을 설정합니다 .

- 1) ▲▼ 를 눌러 [기동방법] 을 선택합니다 .
- 2) ◀▶ 을 눌러 항목을 전환합니다 .
  - 버튼을 누를 때마다 항목이 전환됩니다 .

[라스트 메모리]	<MAIN POWER> 스위치가 <OFF> 로 설정되기 전의 상태로 프로젝터를 시작합니다 .
[스탠바이]	프로젝터를 대기 상태로 시작합니다 .
[꺼짐]	투사를 즉시 시작합니다 .

### [스타트 업 입력 선택]

프로젝터 시작하기 위해 전원을 켤 때 입력을 설정합니다 .

- 1) ▲▼ 을 눌러 [스타트 업 입력 선택] 을 선택합니다 .
- 2) <ENTER> 버튼을 누릅니다 .
  - [스타트 업 입력 선택] 화면이 표시됩니다 .
- 3) ▲▼◀▶ 을 눌러 입력을 선택하고 <ENTER> 버튼을 누릅니다 .

[유지]	마지막에 선택한 입력을 유지합니다 .
[RGB1]	입력을 RGB1 로 설정합니다 .
[RGB2]	입력을 RGB2 로 설정합니다 .
[VIDEO]	입력을 VIDEO 로 설정합니다 .
[HDMI1]	입력을 HDMI1 로 설정합니다 .
[HDMI2]	입력을 HDMI2 로 설정합니다 .
[DIGITAL LINK]	입력을 DIGITAL LINK 로 설정합니다 .
[MEMORY VIEWER]	입력을 MEMORY VIEWER 로 설정합니다 .
[Panasonic APPLICATION]	입력을 Panasonic APPLICATION 으로 설정합니다 .
[MIRRORING] <sup>*1</sup>	입력을 MIRRORING 으로 설정합니다 .
[입력 1] - [입력 10] <sup>*2</sup>	입력을 DIGITAL LINK 로 설정하고, Panasonic 트루스트페어케이블 송신기의 입력을 지정된 입력으로 전환합니다 .

\*1 옵션 무선 모듈 (모델 번호 : ET-WM300) 이 부착된 경우 [MIRRORING] 이 표시됩니다 .

\*2 옵션의 DIGITAL LINK 출력 지원 장치 (모델 번호 : ET-YFB100G, ET-YFB200G) 가 프로젝트에 연결된 경우, 그 입력 이름이 [입력 1] 로부터 [입력 10] 으로 자동으로 반영됩니다 . 입력 이름이 반영되지 않는 항목을 선택하면 비활성화됩니다 .

### [날짜 / 시간]

프로젝터에 내장된 시계의 시간 영역, 날짜, 시간을 설정합니다 .

#### 시간대 설정

- 1) ▲▼ 을 눌러 [날짜 / 시간] 을 선택합니다 .
- 2) <ENTER> 버튼을 누릅니다 .
  - [날짜 / 시간] 화면이 표시됩니다 .
- 3) ▲▼ 을 눌러 [시간영역] 을 선택합니다 .
- 4) ◀▶ 을 눌러 [시간영역] 을 전환합니다 .



### 날짜와 시간을 수동으로 설정

- 1) ▲▼ 을 눌러 [날짜 / 시간] 을 선택합니다.
- 2) <ENTER> 버튼을 누릅니다.
  - [날짜 / 시간] 화면이 표시됩니다.
- 3) ▲▼ 을 눌러 [시간설정] 을 선택합니다.
- 4) <ENTER> 버튼을 누릅니다.
  - [시간설정] 화면이 표시됩니다.
- 5) ▲▼ 을 눌러 항목을 선택하고 ◀▶ 을 눌러 현지 날짜와 시간을 설정합니다.
- 6) ▲▼ 을 눌러 [설정] 를 선택하고 <ENTER> 버튼을 누릅니다.
  - 날짜 / 시간 설정이 완료됩니다.

### 날짜와 시간을 자동으로 설정

- 1) ▲▼ 을 눌러 [날짜 / 시간] 을 선택합니다.
- 2) <ENTER> 버튼을 누릅니다.
  - [날짜 / 시간] 화면이 표시됩니다.
- 3) ▲▼ 을 눌러 [시간설정] 을 선택합니다.
- 4) <ENTER> 버튼을 누릅니다.
  - [시간설정] 화면이 표시됩니다.
- 5) ▲▼ 을 눌러 [NTP 동기] 를 선택하고, ◀▶ 을 눌러 설정을 [켜짐] 으로 변경합니다.
- 6) ▲▼ 을 눌러 [설정] 을 선택하고 <ENTER> 버튼을 누릅니다.
  - 날짜 / 시간 설정이 완료됩니다.

### 참고

- 날짜 / 시간을 자동으로 설정하려면 프로젝터를 네트워크에 연결해야 합니다.
- [NTP 동기] 가 [켜짐] 으로 설정된 직후 NTP 서버와의 동기화가 실패하면 [NTP 동기] 가 [꺼짐] 으로 복귀됩니다. NTP 서버가 설정되지 않은 상태에서 [NTP 동기] 가 [켜짐] 으로 설정되면 [NTP 동기] 가 [꺼짐] 으로 복귀됩니다.
- 웹 브라우저를 통해 프로젝트에 액세스하여 NTP 서버를 설정할 수 있습니다. 자세한 내용은 "[Adjust clock] 페이지" (➡ 163 페이지) 를 참조하십시오.
- [프로젝터 설정] 메뉴 → [초기화] → [모든 사용자 데이터] 를 실행하면 [시간영역] 설정이 공장 출하 시의 초기 설정으로 초기화됩니다. 그러나 초기화 없이 현지 날짜와 시간 설정 (협정세계시, UTC, Universal Time, Coordinated) 을 기반으로 한 날짜와 시간이 유지됩니다.

### [스케줄]

각 요일에 대한 명령어 실행 일정을 설정합니다.

### 스케줄 기능 활성화 / 비활성화

- 1) ▲▼ 을 눌러 [스케줄] 을 선택합니다.
- 2) ◀▶ 을 눌러 항목을 전환합니다.
  - 버튼을 누를 때마다 항목이 전환됩니다.

[꺼짐]	스케줄 기능을 비활성화합니다.
[켜짐]	스케줄 기능을 활성화합니다. 스케줄 설정 방법에 대해서는 "프로그램 할당 방법" (➡ 114 페이지) 또는 "프로그램 설정 방법" (➡ 114 페이지) 내용을 참조하십시오.

### 참고

- [프로젝터 설정] 메뉴 → [에코 매니지먼트] → [스텐바이모드] 가 [ECOLOGY] 로, 그리고 [스케줄] 이 [켜짐] 으로 설정된 경우, [스텐바이모드] 설정이 강제로 [표준] 으로 설정됩니다. [ECOLOGY] 로의 설정 변경을 할 수 없습니다. 이 상태로 [스케줄] 이 [꺼짐] 으로 설정된 경우라도 [스텐바이모드] 설정은 다시 변경되지 않습니다.

**프로그램 할당 방법**

- 1) ▲▼ 을 눌러 [스케줄] 을 선택합니다.
- 2) ◀▶ 을 눌러 [켜짐] 을 선택하고 <ENTER> 버튼을 누릅니다.
  - [스케줄] 화면이 표시됩니다.
- 3) 프로그램을 선택하고 각 요일에 할당합니다.
  - 요일을 선택하려면 ▲▼ 을 누르고 프로그램 번호를 선택하려면 ◀▶ 을 누릅니다.
  - 번호 1 ~ 번호 7 까지 프로그램을 설정할 수 있습니다. "-" 은 프로그램 번호가 설정되지 않았음을 나타냅니다.

**프로그램 설정 방법**

각 프로그램에 최대 16 개의 명령어를 설정할 수 있습니다.

- 1) ▲▼ 을 눌러 [스케줄] 을 선택합니다.
- 2) ◀▶ 을 눌러 [켜짐] 을 선택하고 <ENTER> 버튼을 누릅니다.
  - [스케줄] 화면이 표시됩니다.
- 3) ▲▼ 을 눌러 [프로그램 편집] 을 선택합니다.
- 4) ◀▶ 을 눌러 프로그램 번호를 선택하고, <ENTER> 버튼을 누릅니다.
- 5) ▲▼ 을 눌러 명령 번호를 선택하고, <ENTER> 버튼을 누릅니다.
  - ◀▶ 을 사용하여 페이지를 변경할 수 있습니다.
- 6) ▲▼◀▶ 을 눌러 [시각] 을 선택하고 <ENTER> 버튼을 누릅니다.
  - 프로젝터가 조정 모드에 있습니다 (시간이 깜박임).
- 7) ◀▶ 을 눌러 "시간" 또는 "분" 을 선택하고, ▲▼ 또는 번호 (<0> ~ <9>) 를 눌러 시간을 설정한 다음 <ENTER> 버튼을 누릅니다.
- 8) ▲▼◀▶ 을 눌러 [커맨드] 를 선택합니다.
- 9) <ENTER> 버튼을 누릅니다.
  - [커맨드] 세부 화면이 표시됩니다.
- 10) ▲▼ 을 눌러 [커맨드] 를 선택합니다.
  - 상세 설정이 필요한 [커맨드] 의 경우 ◀▶ 버튼을 누를 때마다 상세 설정 항목이 전환됩니다.
  - [입력] 을 선택한 경우, <ENTER> 버튼을 누른 다음 ▲▼◀▶ 을 눌러 설정할 입력을 선택합니다.

[커맨드]	[커맨드]의 세부 설정	설명
[전원 ON]	—	프로젝터를 켭니다.
[스탠바이]	—	대기 모드로 들어갑니다.
[빠른 시작]	[켜짐]	[프로젝터 설정] 메뉴 → [예코 매니지먼트] → [빠른 시작]의 기능을 활성화합니다.
	[꺼짐]	[프로젝터 설정] 메뉴 → [예코 매니지먼트] → [빠른 시작]의 기능을 비활성화합니다.
[셔터]	[열기]	셔터 기능을 비활성화합니다 (셔터: 열림).
	[닫기]	셔터 기능을 활성화합니다 (셔터: 닫힘).
[입력]	[RGB1]	입력을 RGB1 로 전환합니다.
	[RGB2]	입력을 RGB2 로 전환합니다.
	[VIDEO]	입력을 VIDEO 로 전환합니다.
	[HDMI1]	입력을 HDMI1 로 전환합니다.
	[HDMI2]	입력을 HDMI2 로 전환합니다.
	[DIGITAL LINK]	입력을 DIGITAL LINK 로 전환합니다.
	[MEMORY VIEWER]	입력을 MEMORY VIEWER 로 전환합니다.
	[Panasonic APPLICATION]	입력을 Panasonic APPLICATION 으로 전환합니다.
	[MIRRORING] <sup>1</sup>	입력을 MIRRORING 으로 전환합니다.
[입력 1] - [입력 10] <sup>2</sup>	입력을 DIGITAL LINK 로 전환하고, Panasonic 트위스트페어케이블 송신기의 입력을 지정된 입력으로 전환합니다.	

## 4 장 설정 — [프로젝터 설정] 메뉴

[커맨드]	[커맨드]의 세부 설정	설명
[빛 세기]	[표준]	휘도 우선순위를 지정합니다.
	[ECOLOGY]	휘도가 [표준] 보다 낮아지지만 광원의 수명을 늘리도록 전력을 제어합니다.
	[저소음]	[표준] 보다 휘도는 낮지만 더 소음이 적은 조작을 우선시합니다.
[스탠바이 동작 (음성)]	[꺼짐]	대기 중 오디오 출력을 정지시킵니다.
	[켜짐]	대기 중 오디오를 출력합니다.
[음량]	[0] - [63]	볼륨을 설정합니다.

\*1 옵션 무선 모듈 (모델 번호 : ET-WM300) 이 부착된 경우 [MIRRORING] 이 표시됩니다.

\*2 옵션의 DIGITAL LINK 출력 지원 장치 (모델 번호 : ET-YFB100G, ET-YFB200G) 가 프로젝터에 연결된 경우, 그 입력 이름이 [입력 1]로부터 [입력 10]으로 자동으로 반영됩니다. 입력 이름이 반영되지 않는 항목을 선택하면 비활성화됩니다.

### 11) <ENTER> 버튼을 누릅니다.

- 명령이 수정되고 선택한 명령 왼쪽에 ● 이 표시됩니다.
- 명령이 수정된 후 <MENU> 버튼을 눌러 세부 설정 화면을 닫습니다.

### 12) ▲▼◀▶ 을 눌러 [등록] 을 선택하고 <ENTER> 버튼을 누릅니다.

#### 참고

- 이미 설정된 명령을 삭제하려면 5) 단계의 화면이 표시된 상태에서 리모컨의 <DEFAULT> 버튼을 누르거나 6) 단계의 화면에서 [삭제] 를 선택하고 <ENTER> 버튼을 누릅니다.
- 동일 시간에 여러 개의 명령어를 설정한 경우, 가장 작은 명령어 번호부터 시간 순으로 실행됩니다.
- 작동 시간은 현지 시간이 됩니다. (▶ 112 페이지)
- [스케줄] 에 설정된 명령을 실행하기 전에 리모컨, 프로젝터의 제어 패널 또는 제어 명령어로 작업을 실행한 경우, 예약 기능으로 설정된 명령어가 실행되지 않을 수 있습니다.

#### [RS-232C]

<SERIAL IN> 단자의 통신 조건을 설정합니다. "<SERIAL IN> 단자" (▶ 205 페이지) 를 참조하십시오.

### 1) ▲▼ 을 눌러 [RS-232C] 를 선택합니다.

### 2) <ENTER> 버튼을 누릅니다.

- [RS-232C] 화면이 표시됩니다.

### 3) ▲▼ 를 눌러 [입력 선택] 을 선택합니다.

### 4) ◀▶ 을 눌러 항목을 전환합니다.

[프로젝터]	프로젝터의 <SERIAL IN> 단자로 RS-232C 통신을 실행합니다.
[DIGITAL LINK]	옵션 DIGITAL LINK 출력 지원 장치 (모델 번호 : ET-YFB100G, ET-YFB200G) 와 <DIGITAL LINK/LAN> 단자를 통해서 RS-232C 통신을 수행합니다.

### 5) ▲▼ 을 눌러 [통신 속도] 를 선택합니다.

### 6) ◀▶ 을 눌러 항목을 전환합니다.

- 버튼을 누를 때마다 항목이 전환됩니다.

[9600]	적합한 속도를 선택합니다.
[19200]	
[38400]	

### 7) ▲▼ 을 눌러 [패리티] 를 선택합니다.

### 8) ◀▶ 을 눌러 항목을 전환합니다.

- 버튼을 누를 때마다 항목이 전환됩니다.

[없음]	패리티 조건을 선택합니다.
[짝수]	
[홀수]	

#### 참고

- [입력 선택] 이 [DIGITAL LINK] 로 설정된 경우, 관련 장치 (예를 들어 옵션 DIGITAL LINK 출력 지원 장치 (모델 번호 : ET-YFB100G, ET-YFB200G)) 를 <DIGITAL LINK/LAN> 단자에 연결했을 때에만 시리얼 단자를 사용해서 통신이 가능합니다.

- 옵션 DIGITAL LINK 출력 지원 장치 (모델 번호 : ET-YFB100G, ET-YFB200G) 를 통해 로고를 전송할 때는 DIGITAL LINK 출력 지원 장치의 "NO SIGNAL SLEEP" 에 대한 설정을 "OFF" 로 설정해야 통신 두절을 피할 수 있습니다 .
- [입력 선택] 을 [DIGITAL LINK] 로 설정하면 입력을 위한 통신 속도가 9 600 bps 로 고정되고 패리티가 "없음" 으로 고정됩니다 .

### 기존 프로젝트의 제어 명령어 사용

이전에 구매한 Panasonic 프로젝트의 제어 명령어를 사용하여 이 프로젝터를 제어해야 할 경우, 프로젝트의 <SERIAL IN> 단자를 사용하는 컴퓨터로 이 기능을 설정합니다 . 기존 Panasonic 프로젝트 제어 소프트웨어 등을 계속해서 사용할 수 있습니다 .

- 1) ▲▼ 을 눌러 [RS-232C] 를 선택합니다 .
- 2) <ENTER> 버튼을 누릅니다 .
  - [RS-232C] 화면이 표시됩니다 .
- 3) ▲▼ 을 눌러 [구역] 을 선택합니다 .
- 4) <ENTER> 버튼을 누릅니다 .
  - [구역] 화면이 표시됩니다 .
- 5) ▲▼ 을 눌러 항목을 선택합니다 .

[꺼짐]	프로젝터에 기존의 제어 명령어를 사용하지 않습니다 .
[D3500]	D3500 시리즈
[D4000]	D4000 시리즈
[D/W5k 시리즈]	D5700 시리즈, DW5100 시리즈, D5600 시리즈, DW5000 시리즈, D5500 시리즈
[D/W/Z6k 시리즈]	DZ870 시리즈, DW830 시리즈, DX100 시리즈, DZ780 시리즈, DW750 시리즈, DX820 시리즈, DZ770 시리즈, DW740 시리즈, DX810 시리즈, DZ680 시리즈, DW640 시리즈, DX610 시리즈, DW730 시리즈, DX800 시리즈, DZ6710 시리즈, DZ6700 시리즈, DW6300 시리즈, D6000 시리즈, D5000 시리즈, DZ570 시리즈, DW530 시리즈, DX500 시리즈, RZ970 시리즈, RW930 시리즈, RX110 시리즈, RZ770 시리즈, RZ660 시리즈, RW730 시리즈, RW620 시리즈, RZ670 시리즈, RW630 시리즈, RZ575 시리즈, RZ570 시리즈
[L730 시리즈]	L730 시리즈, L720 시리즈, L520 시리즈
[L780 시리즈]	L780 시리즈, L750 시리즈
[L735 시리즈]	L735 시리즈
[L785 시리즈]	L785 시리즈
[F/W 시리즈]	FW430 시리즈, FX400 시리즈, FW300 시리즈, F300 시리즈, F200 시리즈, FW100 시리즈, F100 시리즈
[LZ370]	LZ370 시리즈
[LB/W 시리즈]	LB3 시리즈, LB2 시리즈, LB1 시리즈, ST10 시리즈, LB90 시리즈, LW80NT 시리즈, LB80 시리즈, LB78 시리즈, LB75 시리즈
[VX500 시리즈]	VW435N 시리즈, VW440 시리즈, VW430 시리즈, VX505N 시리즈, VX510 시리즈, VX500 시리즈, VW330 시리즈, VX400NT 시리즈, VX400 시리즈, VX41 시리즈
[EZ570 시리즈]	EZ570 시리즈, EW630 시리즈, EW530 시리즈, EX600 시리즈, EX500 시리즈
[VW431D]	VW431D 시리즈

- 6) <ENTER> 버튼을 누릅니다 .
  - 확인 화면이 표시됩니다 .
- 7) ◀▶ 을 눌러 [실행] 을 선택하고 <ENTER> 버튼을 누릅니다 .

### [REMOTE1 모드]

<REMOTE 1 IN> 단자를 설정합니다 .

- 1) ▲▼ 을 눌러 [REMOTE1 모드] 를 선택합니다 .
- 2) ◀▶ 을 눌러 항목을 전환합니다 .
  - 버튼을 누를 때마다 항목이 전환됩니다 .

[표준]	대기 설정에서 <REMOTE 1 IN> 단자의 핀 할당을 이용합니다 .
[사용자]	<REMOTE 1 IN> 단자의 설정을 변경할 경우 이 항목을 사용합니다 . (▶ 208 페이지)
[F/W 시리즈]	F/W 시리즈와 호환되는 <REMOTE 1 IN> 단자 설정을 사용하십시오 .

- [사용자] 를 선택한 경우, 3) 단계로 진행하십시오 .

- 3) <ENTER> 버튼을 누릅니다.
- 4) ▲▼ 을 눌러 [PIN2] ~ [PIN8] 중 하나를 선택하고, ◀▶ 을 눌러 설정을 전환합니다.

### [기능]

리모컨에서 <FUNCTION> 버튼의 기능을 설정합니다.

- 1) ▲▼ 을 눌러 [기능] 을 선택합니다.
- 2) <ENTER> 버튼을 누릅니다.
  - [기능] 화면이 표시됩니다.
- 3) ▲▼ 을 눌러 기능을 선택합니다.

[무효]	<FUNCTION> 버튼을 비활성화합니다.
[서브메모리]	서브 메모리 리스트를 표시합니다. (▶ 129 페이지)
[시스템선택]	[시스템선택] 설정을 전환합니다. (▶ 84 페이지)
[DAYLIGHT VIEW]	[DAYLIGHT VIEW] 설정을 전환합니다. (▶ 83 페이지)

- 4) <ENTER> 버튼을 누릅니다.

### [렌즈 측정]

프로젝터의 렌즈 이동 제한 값을 감지하고, 자동으로 홈 포지션을 설정합니다.

- 1) ▲▼ 을 눌러 [렌즈 측정] 을 선택합니다.
- 2) <ENTER> 버튼을 누릅니다.
  - 확인 화면이 표시됩니다.
- 3) ◀▶ 을 눌러 [실행] 을 선택하고 <ENTER> 버튼을 누릅니다.
  - 취소하려면 [취소] 를 선택합니다.
  - 렌즈가 위, 아래, 왼쪽, 오른쪽으로 이동하여 렌즈 이동 제한값을 감지하고 자동으로 홈 포지션을 설정합니다.
  - 렌즈가 멈추면 렌즈 조정이 완료됩니다.

### 참고

- 렌즈 조정 중 메뉴에 [실행중] 이 표시됩니다. 조정 중에는 조작을 취소할 수 없습니다.
- 렌즈 조정이 올바르게 실행되지 않으면 [이상 종료] 가 표시됩니다.
- 리모컨에 있는 <FOCUS> 버튼을 3 초 이상 눌러도 렌즈 조정 실행을 위한 확인 화면이 표시됩니다.

### [음성설정]

오디오 기능을 자세히 설정합니다.

#### 볼륨 조정

- 1) ▲▼ 을 눌러 [음성설정] 을 선택합니다.
- 2) <ENTER> 버튼을 누릅니다.
  - [음성설정] 화면이 표시됩니다.
- 3) ▲▼ 을 눌러 [음량] 을 선택합니다.
- 4) ◀▶ 를 눌러 레벨을 조정합니다.

조작	조정	조정 범위
▶ 을 누릅니다.	볼륨을 올립니다.	0 - 63
◀ 을 누릅니다.	볼륨을 내립니다.	

#### 좌우 오디오 밸런스 조정

- 1) ▲▼ 을 눌러 [음성설정] 을 선택합니다.

- 2) <ENTER> 버튼을 누릅니다.
  - [음성설정] 화면이 표시됩니다.
- 3) ▲▼ 을 눌러 [밸런스] 를 선택합니다.
- 4) ◀▶ 를 눌러 레벨을 조정합니다.

조작	조정	조정 범위
▶ 을 누릅니다.	오른쪽의 볼륨을 높입니다.	L16 - R16
◀ 을 누릅니다.	왼쪽의 볼륨을 높입니다.	

### 내장 스피커의 오디오 출력 설정

- 1) ▲▼ 을 눌러 [음성설정] 을 선택합니다.
- 2) <ENTER> 버튼을 누릅니다.
  - [음성설정] 화면이 표시됩니다.
- 3) ▲▼ 을 눌러 [내장스피커사용] 을 선택합니다.
- 4) ◀▶ 을 눌러 항목을 전환합니다.
  - 버튼을 누를 때마다 항목이 전환됩니다.

[켜짐]	내장 스피커에서 오디오를 출력합니다.
[꺼짐]	내장 스피커에서 오디오를 출력하지 않습니다.

### 참고

- 케이블이 <VARIABLE AUDIO OUT> 단자에 연결되어 있어도 [내장스피커사용] 이 [켜짐] 으로 설정되면 내장 스피커에서 오디오가 출력됩니다. 내장 스피커에서 오디오를 출력하지 않고 <VARIABLE AUDIO OUT> 단자에 연결된 외부 오디오 장치에서 오디오를 출력하려면 [내장스피커사용] 을 [꺼짐] 으로 설정합니다.

### 스탠바이 모드에서 오디오 출력 설정

- 1) ▲▼ 을 눌러 [음성설정] 을 선택합니다.
- 2) <ENTER> 버튼을 누릅니다.
  - [음성설정] 화면이 표시됩니다.
- 3) ▲▼ 을 눌러 [스탠바이 동작] 을 선택합니다.
- 4) ◀▶ 을 눌러 항목을 전환합니다.
  - 버튼을 누를 때마다 항목이 전환됩니다.

[꺼짐]	대기 중 오디오가 출력되지 않습니다.
[켜짐]	대기 중 오디오가 출력됩니다.

### 참고

- [프로젝터 설정] 메뉴 → [에코 매니지먼트] → [스탠바이모드] 가 [ECOLOGY] 로 설정된 경우 스탠바이 모드에서 오디오가 출력되지 않습니다.

### 서터 기능을 사용할 때의 오디오 출력 설정

- 1) ▲▼ 을 눌러 [음성설정] 을 선택합니다.
- 2) <ENTER> 버튼을 누릅니다.
  - [음성설정] 화면이 표시됩니다.
- 3) ▲▼ 을 눌러 [서터] 를 선택합니다.
- 4) ◀▶ 을 눌러 항목을 전환합니다.
  - 버튼을 누를 때마다 항목이 전환됩니다.

[꺼짐]	서터 기능을 사용할 때는 오디오가 출력되지 않습니다 (서터: 닫힘).
------	--

[켜짐]	셔터 기능을 사용할 때는 오디오가 출력됩니다 (셔터 : 닫힘).
------	-------------------------------------

### 음소거 모드 설정

- 1) ▲▼ 을 눌러 [음성설정] 을 선택합니다.
- 2) <ENTER> 버튼을 누릅니다.
  - [음성설정] 화면이 표시됩니다.
- 3) ▲▼ 을 눌러 [음소거] 를 선택합니다.
- 4) ◀▶ 을 눌러 항목을 전환합니다.
  - 버튼을 누를 때마다 항목이 전환됩니다.

[꺼짐]	오디오가 출력됩니다.
[켜짐]	오디오가 출력되지 않습니다.

### 연결된 장치에서 오디오 입력 설정

- 1) ▲▼ 을 눌러 [음성설정] 을 선택합니다.
- 2) <ENTER> 버튼을 누릅니다.
  - [음성설정] 화면이 표시됩니다.
- 3) ▲▼ 를 눌러 [음성입력선택] 에서 설정할 항목을 선택합니다.

[RGB1]	RGB1 이 입력될 때 출력할 오디오를 설정합니다.
[RGB2]	RGB2 가 입력될 때 출력할 오디오를 설정합니다.
[VIDEO]	VIDEO 가 입력될 때 출력할 오디오를 설정합니다.
[HDMI1]	HDMI1 이 입력될 때 출력할 오디오를 설정합니다.
[HDMI2]	HDMI2 가 입력될 때 출력할 오디오를 설정합니다.
[DIGITAL LINK]	DIGITAL LINK 가 입력될 때 출력할 오디오를 설정합니다.
[NETWORK/USB]	MEMORY VIEWER, MIRRORING 또는 Panasonic APPLICATION 이 입력될 때 출력할 오디오를 설정합니다.

- 4) ◀▶ 을 눌러 항목을 전환합니다.
  - 버튼을 누를 때마다 항목이 전환됩니다.

[AUDIO IN 1]	<AUDIO IN 1> 단자에 연결된 오디오가 이미지 투사 시 설정 입력 단자에서 출력됩니다.
[AUDIO IN 2]	<AUDIO IN 2> 단자에 연결된 오디오가 이미지 투사 시 설정 입력 단자에서 출력됩니다.
[AUDIO IN 3]	<AUDIO IN 3> 단자에 연결된 오디오가 이미지 투사 시 설정 입력 단자에서 출력됩니다.
[HDMI1 AUDIO IN]*1	HDMI1 로의 오디오 입력이 출력됩니다.
[HDMI2 AUDIO IN]*2	HDMI2 로의 오디오 입력이 출력됩니다.
[DIGITAL LINK AUDIO IN]*3	DIGITAL LINK 로의 오디오 입력이 출력됩니다.
[NETWORK/USB AUDIO IN]*4	MEMORY VIEWER, MIRRORING 또는 Panasonic APPLICATION 의 오디오를 출력합니다.

\*1 입력 신호가 HDMI1 인 경우만  
 \*2 입력 신호가 HDMI2 인 경우만  
 \*3 입력 신호가 DIGITAL LINK 인 경우만  
 \*4 입력 신호가 MEMORY VIEWER, MIRRORING 또는 Panasonic APPLICATION 인 경우만 해당

### [필터카운터]

필터의 사용 시간을 확인하고 필터의 청소 / 교체 주기를 설정합니다. 또한 필터의 사용 시간을 재설정할 수 있습니다.

- 1) ▲▼ 을 눌러 [필터카운터] 를 선택합니다.
- 2) <ENTER> 버튼을 누릅니다.
  - [필터카운터] 화면이 표시됩니다.

[필터카운터]	필터의 사용 시간을 표시합니다.
---------	-------------------

[타이머]	필터의 청소 / 교체 주기를 설정합니다 .
[필터 카운터 리셋]	필터의 사용 시간을 재설정합니다 .

### [ 타이머 ] 설정

필터를 주기적으로 청소 / 교체해야 할 경우 , 시간 단위로 주기를 설정합니다 . 필터의 사용 시간이 설정한 시간에 도달하면 , [ 필터 카운터의 설정 시간에 도달했습니다 .] 라고 필터의 청소 / 교체를 알리는 메시지가 투사된 이미지에 표시됩니다 .

- 1) ▲▼ 을 눌러 [ 필터카운터 ] 를 선택합니다 .
- 2) <ENTER> 버튼을 누릅니다 .
  - [ 필터카운터 ] 화면이 표시됩니다 .
- 3) ▲▼ 을 눌러 [ 타이머 ] 를 선택합니다 .
- 4) ◀▶ 을 눌러 항목을 전환합니다 .
  - 버튼을 누를 때마다 항목이 전환됩니다 .

[꺼짐]	메시지를 표시하지 않을 때 이 항목을 선택합니다 .
[1000 시간] - [20000 시간]	메시지를 표시할 경우 이 항목을 선택합니다 . 필터의 청소 / 교체 주기는 1 000 시간 간격으로 설정할 수 있습니다 .

### [ 필터카운터 ] 리셋

필터의 사용 시간을 재설정합니다 .

- 1) ▲▼ 을 눌러 [ 필터카운터 ] 를 선택합니다 .
- 2) <ENTER> 버튼을 누릅니다 .
  - [ 필터카운터 ] 화면이 표시됩니다 .
- 3) ▲▼ 을 눌러 [ 필터 카운터 리셋 ] 을 선택합니다 .
- 4) <ENTER> 버튼을 누릅니다 .
- 5) 확인 화면이 표시되면 ▶◀ 을 눌러 [ 실행 ] 을 선택하고 , <ENTER> 버튼을 누릅니다 .
  - [ 필터카운터 ] 표시가 [ 0 시간 ] 으로 바뀝니다 .

### [ DC OUT ]

<DC OUT> 단자의 전원 공급 기능을 설정합니다 .

- 1) ▲▼ 을 눌러 [ DC OUT ] 을 선택합니다 .
- 2) ▶◀ 을 눌러 항목을 선택합니다 .

[켜짐]	전원 공급 기능을 활성화합니다 . 전원이 <DC OUT> 단자에 연결된 외부 장치로 공급됩니다 .
[꺼짐]	전원 공급 기능을 비활성화합니다 . 외부 장치가 <DC OUT> 단자에 연결되어도 전원이 공급되지 않습니다 .

### 참고

- [DC OUT] 이 [켜짐] 으로 설정될 때 , 다음과 같은 경우 스텐바이 상태나 준비 상태에서도 전원이 공급됩니다 .
  - [프로젝터 설정] 메뉴 → [에코 매니지먼트] → [스텐바이모드] 가 [표준] 으로 설정되고 , [빠른 시작] 이 [켜짐] 으로 설정된 경우 , 전원 <⏻> 버튼을 누르면 프로젝트가 스텐바이 상태로 들어갑니다 .
  - [프로젝터 설정] 메뉴 → [에코 매니지먼트] → [자동꺼짐] 이 [대기] 로 설정되면 신호가 감지되지 않고 프로젝트가 준비 상태로 들어갑니다 .
- 이 기능이 [켜짐] 으로 설정되었을 때 정격 (DC 5 V, 최대 2 A) 을 초과하는 외부 장치가 <DC OUT> 단자에 연결되면 오류가 감지되고 전원 공급이 중지됩니다 . 이 때 , [에러] 가 [DC OUT] 에 표시됩니다 . 외부 드라이브를 분리하고 [에러] 가 표시될 때 프로젝터를 다시 켭니다 .

### [ 상태 ]

프로젝터의 상태를 표시합니다 .

- 1) ▲▼ 을 눌러 [ 상태 ] 를 선택합니다 .



2) <ENTER> 버튼을 누릅니다.

- [상태] 화면이 표시됩니다.

3) ◀▶ 을 눌러 페이지를 전환합니다.

- 버튼을 누를 때마다 이에 따라 페이지가 바뀝니다.

[프로젝터 모델]	프로젝터 유형과 프로젝트의 시리얼 번호를 표시합니다.	
[시리얼번호]	프로젝터의 시리얼 번호를 표시합니다.	
[프로젝터 사용시간]	프로젝터의 사용 시간을 표시합니다.	
[광원 사용시간]	광원의 사용 시간을 표시합니다.	
[연속 조명 시간]	광원이 비취질 때부터의 경과 시간을 표시합니다. 광원 점등 이후의 경과 시간은 초점을 조정할 때 확인할 수 있습니다. 셔터 기능을 사용할 때와 같이 광원이 일시적으로 꺼지면 경과 시간이 재설정됩니다.	
[메인 / 서버 버전]	프로젝터의 메인 및 하위 펌웨어 버전을 표시합니다.	
[네트워크 버전]	프로젝터 펌웨어의 네트워크 버전을 표시합니다.	
[흡입구 온도]*1	프로젝터의 흡입구 공기 온도 상태를 표시합니다.	
[배출구 온도]*1	프로젝터의 배출 공기 온도 상태를 표시합니다.	
[광원 온도 1]*1	광원 전면부 (렌즈측)의 온도 상태를 표시합니다.	
[광원 온도 2]*1	광원 후면부 (공기 배출구측)의 온도 상태를 표시합니다.	
[셀프 테스트]	프로젝터의 상태를 표시합니다.	
[입력]	현재 선택된 입력 단자를 표시합니다.	
[신호명칭]	입력 신호명을 표시합니다.	
[등록 번호]	입력 신호의 메모리 번호를 표시합니다.	
[ON 카운트]	[전원 ON 회수]	전원이 켜진 횟수를 표시합니다.
[등록 신호수]	등록된 신호 수를 표시합니다.	
[냉각 컨디션]	설정된 냉각 조건을 표시합니다.	
[기압]	대기압을 표시합니다.	
[REMOTE 1 상태]	REMOTE1의 제어 상태를 표시합니다.	
[구역]	[프로젝터 설정] 메뉴 → [RS-232C] → [구역]의 설정을 표시합니다.	
[신호정보]	[입력]	투사된 이미지에 사용되는 입력 단자를 표시합니다.
	[신호 형식]	입력 신호의 형식을 표시합니다.
	[신호 주파수]	입력 신호의 주파수를 표시합니다.
	[SYNC.STATE]	입력 신호의 동조 극성을 표시합니다.
	[수직동기신호 펄스 폭]	입력 신호의 수직 동조 신호 펄스 너비 표시합니다.
	[스캔타입]	입력 신호의 스캔 유형을 표시합니다.
	[전체 도트수]	입력 신호의 총 도트 수를 표시합니다.
	[표시 도트수]	입력 신호 표시 도트의 수를 표시합니다.
	[전체 라인수]	입력 신호의 총 라인 개수를 표시합니다.
	[표시 라인수]	입력 신호 표시 라인의 수를 표시합니다.
[샘플링]	입력 신호의 샘플링 정보를 표시합니다.	
[신호세기]	입력 신호의 신호 레벨을 표시합니다.	

\*1 텍스트 색상 (녹색 / 노란색 / 빨간색) 과 바 스케일로 온도 상태가 표시됩니다. 표시가 녹색인 범위 내에서 프로젝터를 사용하십시오.

**참고**

- [상태] 화면이 표시된 상태에서 <ENTER> 버튼을 눌러 "[E-mail set up] 페이지" (➡ 164 페이지) 에 설정된 이메일 주소 (최대 2 개 주소) 로 상태 내용을 포함한 이메일을 전송할 수 있습니다.
- 설정 또는 입력 신호에 따라 [신호정보] 에서 표시되는 항목과 표시되지 않는 항목이 있을 수 있습니다.
- 프로젝터에 이상이 발생한 경우, [상태] 화면이 표시된 상태에서 <DEFAULT> 버튼을 누르면 오류 정보에 대한 세부 정보 화면이 표시됩니다.
- [셀프 테스트] 에 표시되는 내용에 대한 자세한 내용은 "[셀프 테스트] 디스플레이" (➡ 198 페이지) 를 참조하십시오.

**[데이터 복제]**

데이터 복제 기능을 조작합니다. LAN 을 통하거나 USB 메모리를 사용하여 한 프로젝터의 설정과 조정 값을 여러 프로젝터에 복사할 수 있습니다.

**■ 복사할 수 없는 데이터**

다음 설정은 복사할 수 없습니다. 이들 항목은 각 프로젝터에서 설정하십시오.

- [프로젝터 설정] 메뉴 → [프로젝터 ID]

- [프로젝터 설정] 메뉴 → [날짜 / 시간] → [시간설정]
- [프로젝터 설정] 메뉴 → [데이터 복제] → [LAN] → [쓰기 방지]
- [보안] 메뉴 → [보안 암호]
- [보안] 메뉴 → [메뉴 잠금]
- [네트워크 /USB] 메뉴 → [유선 LAN]
- [네트워크 /USB] 메뉴 → [무선 LAN]
- [네트워크 /USB] 메뉴 → [프로젝터명]
- 보안 암호
- 메뉴 잠금 암호
- 조작 설정 비밀번호
- 웹 제어 화면의 “[Change password] 페이지” (➡ 168 페이지)에 설정된 패스워드
- 웹 제어 화면의 “[E-mail set up] 페이지” (➡ 164 페이지)
- 웹 제어 화면의 “[Authentication set up] 페이지” (➡ 165 페이지)
- 웹 제어 화면의 “[Crestron Connected(TM)] 페이지” (➡ 170 페이지)

#### ■ 지원되는 장치

- 상용 USB 메모리가 지원됩니다.  
보안 기능이 있는 USB 메모리는 지원되지 않습니다.
- FAT16 또는 FAT32 로 포맷된 카드만 사용할 수 있습니다.
- 단일 파티션 구조만 지원됩니다.

#### 참고

- 프로젝트의 모델이 다를 경우에는 데이터 복제 기능이 작동하지 않습니다. 예를 들어 PT-MZ670의 데이터를 다른 PT-MZ670 프로젝트에 복사할 수 있지만, PT-MW630에는 복사할 수 없습니다. 데이터 복제는 동일 모델로 제한됩니다.

#### LAN 을 통해 다른 프로젝트에 데이터 복사

프로젝터의 다음 설정을 미리 데이터 복사 대상으로 만드십시오. 자세한 내용은 “[쓰기 방지] 설정” (➡ 123 페이지)을 참조하십시오.

- [프로젝터 설정] 메뉴 → [데이터 복제] → [LAN] → [쓰기 방지] → [꺼짐]

- 1) LAN 케이블을 사용하여 모든 프로젝터를 허브에 연결합니다. (➡ 147 페이지)
- 2) 모든 프로젝터를 켭니다.
- 3) 복사 소스 프로젝트에서 ▲▼ 을 눌러 [데이터 복제] 를 선택합니다.
- 4) <ENTER> 버튼을 누릅니다.
  - [보안 암호] 화면이 표시됩니다.
- 5) 보안 암호를 입력하고 <ENTER> 버튼을 누릅니다.
  - [데이터 복제] 화면이 표시됩니다.
- 6) ▲▼ 을 눌러 [LAN] 을 선택합니다.
- 7) <ENTER> 버튼을 누릅니다.
  - [LAN 데이터 복제] 화면이 표시됩니다.
- 8) ▲▼ 을 눌러 [프로젝터 선택] 을 선택합니다.
- 9) <ENTER> 버튼을 누릅니다.
  - 동일 서브넷의 프로젝트가 목록으로 표시됩니다.
- 10) ▲▼ 을 눌러 복사 대상 프로젝터를 선택합니다.
- 11) <ENTER> 버튼을 누릅니다.
  - 여러 대의 프로젝터를 선택하려면 10) ~ 11) 단계를 반복합니다.
- 12) 리모컨에서 <DEFAULT> 버튼을 누릅니다.
  - 확인 화면이 표시됩니다.

13) ◀▶ 을 눌러 [실행] 을 선택하고 <ENTER> 버튼을 누릅니다.

- 프로젝터 간의 데이터 복사가 시작합니다.  
복사가 완료되면 복제 결과가 [LAN 데이터 복제] 화면에서 목록으로 표시됩니다.  
목록에 표시된 마크의 의미는 다음과 같습니다.  
- 녹색 : 데이터 복사가 성공했습니다.  
- 빨간색 : 데이터 복사가 실패했습니다. LAN 케이블 연결 및 복사 대상 프로젝터의 전원 상태를 확인합니다.
- LAN 데이터 복제 요청 메시지를 표시한 후, 대상 프로젝터가 자동으로 대기 상태로 바뀌고 데이터 복사를 확인합니다.

14) 복사 대상 프로젝터의 전원을 켭니다.

- 복사된 내용이 복사 대상 프로젝터에 반영됩니다.

참고

- 보안 암호는 [보안] 메뉴 → [보안 암호 변경] 에서 설정한 암호입니다.  
공장 출고시 기본값의 초기 암호 : ▲▶▼◀▲▶▼◀
- 데이터가 복사되는 동안 대상 프로젝터의 광원 표시등 <LIGHT>, 온도 표시등 <TEMP> 및 필터 표시등 <FILTER> 가 깜박입니다. 프로젝터의 전원을 켜기 전에 표시등의 깜박임이 멈췄는지 확인하십시오.

[쓰기 방지] 설정

LAN 을 통한 데이터 복사의 허가 여부를 설정합니다.

- 1) 복사 대상 프로젝터에서 ▲▼ 을 눌러 [데이터 복제] 를 선택합니다.
- 2) <ENTER> 버튼을 누릅니다.
  - [보안 암호] 화면이 표시됩니다.
- 3) 보안 암호를 입력하고 <ENTER> 버튼을 누릅니다.
  - [데이터 복제] 화면이 표시됩니다.
- 4) ▲▼ 을 눌러 [LAN] 을 선택합니다.
- 5) <ENTER> 버튼을 누릅니다.
  - [LAN 데이터 복제] 화면이 표시됩니다.
- 6) ▲▼ 을 눌러 [쓰기 방지] 를 선택합니다.
- 7) ◀▶ 을 눌러 항목을 전환합니다.
  - 버튼을 누를 때마다 항목이 전환됩니다.

[꺼짐]	LAN 을 통한 다른 프로젝터의 [데이터 복제] 작업이 허용됩니다.
[켜짐]	LAN 을 통한 다른 프로젝터에서의 [데이터 복제] 작업이 비활성화됩니다. • [켜짐] 으로 설정되면 복사가 불가능합니다. 복사할 필요하 없을 경우, 실수로 데이터가 변경되지 않게 하려면 [꺼짐] 으로 설정하십시오.

참고

- 보안 암호는 [보안] 메뉴 → [보안 암호 변경] 에서 설정한 암호입니다.  
공장 출고시 기본값의 초기 암호 : ▲▶▼◀▲▶▼◀

USB 를 사용하여 다른 프로젝터에 데이터 복사

USB 메모리로 프로젝터 데이터 복사

- 1) USB 메모리를 <VIEWER/PAIRING> 단자에 삽입합니다.
- 2) ▲▼ 을 눌러 [데이터 복제] 를 선택합니다.
- 3) <ENTER> 버튼을 누릅니다.
  - [보안 암호] 화면이 표시됩니다.
- 4) 보안 암호를 입력하고 <ENTER> 버튼을 누릅니다.
  - [데이터 복제] 화면이 표시됩니다.

- 5) ▲▼ 을 눌러 [USB 메모리] 를 선택합니다 .
- 6) <ENTER> 버튼을 누릅니다 .
  - [복사 유형 선택] 화면이 표시됩니다 .
- 7) ▲▼ 을 눌러 [프로젝터 -> USB 메모리] 를 선택합니다 .
- 8) <ENTER> 버튼을 누릅니다 .
  - 확인 화면이 표시됩니다 .
- 9) ◀▶ 을 눌러 [실행] 을 선택하고 <ENTER> 버튼을 누릅니다 .
  - USB 메모리로 데이터 복사가 시작합니다 .  
데이터 복사가 완료되면 [데이터 복사가 완료되었습니다.] 메시지가 표시됩니다 .
- 10) 데이터 복사가 완료되면 <VIEWER/PAIRING> 단자에서 USB 메모리의 연결을 분리합니다 .

## 참고

- 보안 암호는 [보안] 메뉴 → [보안 암호 변경] 에서 설정한 암호입니다 .  
공장 출고시 기본값의 초기 암호 : ▲▶▼◀▲▶▼◀
- USB 메모리의 모양에 따라 주변 부품에 연결하지 못할 수도 있습니다 . 그러한 경우 LAN 을 통해 데이터를 복사하십시오 . LAN 을 통한 데이터 복사에 대한 자세한 내용은 "LAN 을 통해 다른 프로젝트에 데이터 복사" (▶ 122 페이지) 를 참조하십시오 .
- USB 메모리에 데이터 저장 또는 메모리에서 데이터 읽기가 실패하면 오류 메시지가 표시됩니다 .

## USB 메모리의 데이터를 프로젝터로 복사

미리 MEMORY VIEWER 이외의 다른 것으로 입력을 전환하십시오 .

- 1) USB 메모리를 <VIEWER/PAIRING> 단자에 삽입합니다 .
- 2) ▲▼ 을 눌러 [데이터 복제] 를 선택합니다 .
- 3) <ENTER> 버튼을 누릅니다 .
  - [보안 암호] 화면이 표시됩니다 .
- 4) 보안 암호를 입력하고 <ENTER> 버튼을 누릅니다 .
  - [데이터 복제] 화면이 표시됩니다 .
- 5) ▲▼ 을 눌러 [USB 메모리] 를 선택합니다 .
- 6) <ENTER> 버튼을 누릅니다 .
  - [복사 유형 선택] 화면이 표시됩니다 .
- 7) ▲▼ 을 눌러 [USB 메모리 -> 프로젝터] 를 선택합니다 .
- 8) <ENTER> 버튼을 누릅니다 .
  - 확인 화면이 표시됩니다 .
- 9) ◀▶ 을 눌러 [실행] 을 선택하고 <ENTER> 버튼을 누릅니다 .
  - 프로젝터가 자동으로 대기 상태로 들어가고 USB 메모리에서 프로젝터로 데이터 복사를 시작합니다 .
- 10) 데이터 복사가 완료되면 <VIEWER/PAIRING> 단자에서 USB 메모리의 연결을 분리합니다 .
- 11) 복사 대상 프로젝터의 전원을 켭니다 .
  - 복사된 내용이 프로젝터에 반영됩니다 .

## 참고

- 보안 암호는 [보안] 메뉴 → [보안 암호 변경] 에서 설정한 암호입니다 .  
공장 출고시 기본값의 초기 암호 : ▲▶▼◀▲▶▼◀
- 데이터가 복사되는 동안 대상 프로젝터의 광원 표시등 <LIGHT>, 온도 표시등 <TEMP> 및 필터 표시등 <FILTER> 가 깜박입니다 . 프로젝터의 전원을 켜기 전에 표시등의 깜박임이 멈췄는지 확인하십시오 .

## [모든 사용자 데이터 저장]

다양한 설정 값을 프로젝터의 내장된 메모리에 백업으로 저장합니다 .

- 1) ▲▼ 을 눌러 [모든 사용자 데이터 저장] 을 선택합니다 .

- 2) <ENTER> 버튼을 누릅니다.
  - [보안 암호] 화면이 표시됩니다.
- 3) 보안 암호를 입력하고 <ENTER> 버튼을 누릅니다.
- 4) 확인 화면이 표시되면 ◀▶ 을 눌러 [실행] 을 선택하고 <ENTER> 버튼을 누릅니다.
  - 데이터를 저장하는 동안 [실행중] 이 표시됩니다.

**참고**

- 보안 암호는 [보안] 메뉴 → [보안 암호 변경] 에서 설정한 암호입니다.  
공장 출고시 기본값의 초기 암호: ▲▶▼◀▲▶▼◀
- 컴퓨터 응용 프로그램에서 설정된 데이터는 [모든 사용자 데이터] 에 포함되지 않습니다.

**[모든 사용자 데이터 실행]**

프로젝터의 내장된 메모리에 백업으로 저장된 다양한 설정 값을 로드합니다.

- 1) ▲▼ 을 눌러 [모든 사용자 데이터 실행] 을 선택합니다.
- 2) <ENTER> 버튼을 누릅니다.
  - [보안 암호] 화면이 표시됩니다.
- 3) 보안 암호를 입력하고 <ENTER> 버튼을 누릅니다.
- 4) 확인 화면이 표시되면 ◀▶ 을 눌러 [실행] 을 선택하고 <ENTER> 버튼을 누릅니다.

**참고**

- 보안 암호는 [보안] 메뉴 → [보안 암호 변경] 에서 설정한 암호입니다.  
공장 출고시 기본값의 초기 암호: ▲▶▼◀▲▶▼◀
- [모든 사용자 데이터 실행] 이 실행될 때 프로젝트가 스탠바이 모드로 들어가서 설정 값을 반영합니다.
- 컴퓨터에서 등록된 데이터는 [모든 사용자 데이터] 에 포함되지 않습니다.

**[초기화]**

다양한 설정 값을 공장 기본 설정으로 되돌립니다.

- 1) ▲▼ 을 눌러 [초기화] 를 선택합니다.
- 2) <ENTER> 버튼을 누릅니다.
  - [보안 암호] 화면이 표시됩니다.
- 3) 보안 암호를 입력하고 <ENTER> 버튼을 누릅니다.
  - [초기화] 화면이 표시됩니다.
- 4) ▲▼ 을 눌러 초기화할 항목을 선택합니다.

[모든 사용자 데이터]	[등록번호], [네트워크 / 이메일] 및 [로고 이미지] 를 포함한 모든 설정 값을 공장 출하시 초기 설정으로 되돌립니다. 프로젝터가 스탠바이 모드로 들어가서 설정 값을 반영합니다.
[등록번호]	각 입력 신호에 대해 저장된 모든 설정 값을 삭제합니다. 등록된 신호의 부분만 삭제하려면 "등록 번호 삭제" (▶ 127 페이지) 에 설명된 절차를 수행하십시오.
[네트워크 / 이메일]	[네트워크 /USB] 메뉴의 다양한 설정값을 공장 출고시 기본값으로 복구합니다.
[로고 이미지]	[유저 로고] 에 등록된 이미지를 삭제합니다.

- 5) <ENTER> 버튼을 누릅니다.
- 6) 확인 화면이 표시되면 ◀▶ 을 눌러 [실행] 을 선택하고 <ENTER> 버튼을 누릅니다.

**참고**

- 보안 암호는 [보안] 메뉴 → [보안 암호 변경] 에서 설정한 암호입니다.  
공장 출고시 기본값의 초기 암호: ▲▶▼◀▲▶▼◀
- [모든 사용자 데이터] 가 실행된 경우라도 다음 설정은 초기화되지 않습니다.  
- [프로젝터 설정] 메뉴 → [에코 매니지먼트] → [스텐바이모드]

**[서비스 암호]**

이 기능은 서비스 기술자가 사용합니다.

## [ 테스트 패턴 ] 메뉴

메뉴 화면의 메인 메뉴에서 [ 테스트 패턴 ] 항목을 선택합니다 .

메뉴 화면의 작동에 대해서는 “메뉴를 통해서 네비게이트하기” (➡ 75 페이지 ) 를 참조하십시오 .

### [ 테스트 패턴 ]

프로젝터에 내장된 테스트 패턴을 표시합니다 .

위치 , 크기 , 기타 요인 설정은 이 테스트 패턴에 반영되지 않습니다 . 다양한 조정을 수행하기 전에 입력 신호를 표시하십시오 .

1) ◀▶ 을 눌러 [ 테스트 패턴 ] 항목을 전환합니다 .

- 버튼을 누를 때마다 항목이 전환됩니다 .

메뉴 화면 + 색상 바 ( 수직 )	메뉴 화면과 함께 테스트 패턴을 표시합니다 . 원하는 테스트 패턴을 선택합니다 .
메뉴 화면 + 색상 바 ( 수평 )	
메뉴 화면 + 16 개 톤 ( 수직 1 )	
메뉴 화면 + 16 개 톤 ( 수직 2 )	
메뉴 화면 + 16 개 톤 ( 수평 1 )	
메뉴 화면 + 16 개 톤 ( 수평 2 )	
메뉴 화면 + 초점	
메뉴 화면 + 16:9/4:3 화면 비율 프레임	
메뉴 화면 + 전체 흰색	
메뉴 화면 + 전체 흑색	
메뉴 화면 + 입력 화면	메뉴 화면과 입력 신호를 표시합니다 . 내부 테스트 패턴이 표시되지 않습니다 .

### 참고

- 테스트 패턴이 표시되어 있는 동안 리모컨의 <ON SCREEN> 버튼을 눌러서 메뉴 화면을 숨길 수 있습니다 .

## [ 등록신호 리스트 ] 메뉴

메뉴 화면의 메인 메뉴에서 [ 등록신호 리스트 ] 항목을 선택합니다.

메뉴 화면의 작동에 대해서는 “메뉴를 통해서 네비게이트하기” (➡ 75 페이지) 를 참조하십시오.

### ■ 등록 신호 상세 정보

메모리 번호: A1 (1-2)

↑      ↑  
서브 메모리 번호

주소 번호 (A1, A2, ... L7, L8) 신호가 등록되는 경우

- 각 서브 메모리에 대해 이름을 설정할 수 있습니다 (➡ 129 페이지).

### 새 신호 등록

새 신호가 입력되고 리모컨 또는 제어 패널에서 <MENU> 버튼을 누르면 등록이 완료되고 [ 메인 메뉴 ] 화면이 표시됩니다.

#### 참고

- 서브메모리를 포함하여 최대 96 개의 신호를 프로젝터에 등록할 수 있습니다.
- 메모리 번호에 대한 12 페이지 (A~L 의 8 개 메모리, 각 페이지에 8 개 메모리 포함 가능) 가 있으며, 신호는 사용 가능한 최저 번호로 등록됩니다. 사용할 수 있는 메모리 번호가 없으면 가장 오래된 신호로 덮어쓰입니다.
- 등록할 이름은 입력 신호에 의해 자동으로 결정됩니다.
- 메뉴가 표시되는 경우 새 신호가 입력되면 바로 등록됩니다.

### 등록 신호 이름 바꾸기

등록된 신호의 이름을 변경할 수 있습니다.

- 1) ▲▼◀▶ 을 눌러 이름을 변경할 신호를 선택합니다.
- 2) <ENTER> 버튼을 누릅니다.
  - [ 등록신호 상태 ] 화면이 표시됩니다.
  - 메모리 번호, 입력 단자, 입력 신호 이름, 주파수, 동기화 신호 등이 표시됩니다.
  - <MENU> 버튼을 눌러 [ 등록신호 리스트 ] 화면으로 돌아갑니다.
- 3) <ENTER> 버튼을 누릅니다.
  - [ 등록신호설정 ] 화면이 표시됩니다.
- 4) ▲▼ 을 눌러 [ 신호명칭변경 ] 을 선택합니다.
- 5) <ENTER> 버튼을 누릅니다.
  - [ 신호명칭변경 ] 화면이 표시됩니다.
- 6) ▲▼◀▶ 을 눌러 텍스트를 선택하고, <ENTER> 버튼을 눌러 텍스트를 입력합니다.
- 7) 이름을 변경한 후 ▲▼◀▶ 을 눌러 [OK] 를 선택하고 <ENTER> 버튼을 누릅니다.
  - 등록이 완료되고 [ 등록신호설정 ] 화면으로 돌아갑니다.
  - ▲▼◀▶ 을 눌러 [CANCEL] 을 선택하고 <ENTER> 버튼을 누르면 변경된 신호 이름이 등록되지 않고 자동으로 등록된 신호 이름이 사용됩니다.

### 등록 신호 삭제

등록된 신호를 삭제할 수 있습니다.

- 1) ▲▼◀▶ 을 눌러 삭제할 신호를 선택합니다.
- 2) 리모컨에서 <DEFAULT> 버튼을 누릅니다.
  - [ 등록신호 삭제 ] 화면이 표시됩니다.
  - 삭제를 취소하려면 <MENU> 버튼을 눌러 [ 등록신호 리스트 ] 화면으로 돌아갑니다.
- 3) <ENTER> 버튼을 누릅니다.
  - 선택한 신호가 삭제됩니다.

## 참고

- [ 등록신호설정 ] 화면의 [ 등록신호 삭제 ] 에서도 등록된 신호를 삭제할 수 있습니다 .

## 등록 신호 보호

- 1) ▲▼◀▶ 을 눌러 보호할 신호를 선택합니다 .
- 2) <ENTER> 버튼을 누릅니다 .
  - [ 등록신호 상태 ] 화면이 표시됩니다 .
- 3) <ENTER> 버튼을 누릅니다 .
  - [ 등록신호설정 ] 화면이 표시됩니다 .
- 4) ▲▼ 을 눌러 [ 잠금 ] 을 선택합니다 .
- 5) ▶◀ 을 눌러 항목을 전환합니다 .
  - 버튼을 누를 때마다 항목이 전환됩니다 .

[ 꺼짐 ]	신호가 보호되지 않습니다 .
[ 켜짐 ]	신호가 보호됩니다 .

- [ 잠금 ] 이 [ 켜짐 ] 으로 설정되면 잠금 아이콘이 [ 등록신호 리스트 ] 화면 우측에 표시됩니다 .



## 참고

- [ 잠금 ] 이 [ 켜짐 ] 으로 설정되면 신호 삭제 , 이미지 조정 및 자동 화면 조정 기능을 사용할 수 없습니다 . 이러한 작업을 수행하려면 [ 잠금 ] 을 [ 꺼짐 ] 로 설정하십시오 .
- 신호가 보호된 경우라도 서브 메모리에 등록할 수 있습니다 .
- [ 초기화 ] 가 실행되면 보호된 신호도 삭제됩니다 .

## 신호 잠금 범위 확장

- 1) ▲▼◀▶ 을 눌러 설정할 신호를 선택합니다 .
- 2) <ENTER> 버튼을 누릅니다 .
  - [ 등록신호 상태 ] 화면이 표시됩니다 .
- 3) <ENTER> 버튼을 누릅니다 .
  - [ 등록신호설정 ] 화면이 표시됩니다 .
- 4) ▲▼ 을 눌러 [ 로크인 범위 ] 을 선택합니다 .
- 5) ▶◀ 을 눌러 항목을 전환합니다 .
  - 버튼을 누를 때마다 항목이 전환됩니다 .

[ 축소 ]	보통 이 항목을 선택합니다 .
[ 와이드 ]	잠금 범위를 확장합니다 .

- [ 로크인 범위 ] 가 [ 와이드 ] 로 설정되면 확대 아이콘이 [ 등록신호 리스트 ] 화면 우측에 표시됩니다 .



## 참고

- 입력할 신호가 이미 등록되어 있는 동일한 신호임을 결정하는 범위를 전환합니다 .
- 이미 등록되어 있는 동일 신호라는 결정의 우선순위를 지정하려면 이 기능으로 [ 와이드 ] 로 설정하십시오 .
- 입력할 신호의 동기 주파수가 약간 변경되었거나 여러 신호 목록이 등록된 경우 등에서 사용합니다 .
- 이 기능은 신호가 <RGB 1 IN> 단자 , <RGB 2 IN> 단자 , <HDMI 1 IN> 단자 , <HDMI 2 IN> 단자 또는 <DIGITAL LINK/LAN> 단자에서 입력된 경우에만 사용할 수 있습니다 .
- [ 와이드 ] 가 설정되면 동기 주파수가 약간 변경된 경우에도 신호가 같은 신호로 결정되기 때문에 이미지가 왜곡되어 나타날 수 있습니다 .
- 입력할 신호가 [ 와이드 ] 에 설정된 여러 신호에 해당하는 경우 , 높은 메모리 번호로 등록된 신호에 우선순위가 부여됩니다 . 예 : 메모리 번호 A2, A4 및 B1 에 해당하는 입력 신호는 B1 으로 결정됩니다 .
- 등록 신호가 삭제되면 해당 설정 또한 삭제됩니다 .
- 여러 유형의 신호를 같은 단자에 입력해야 하는 환경에서는 간혹 신호가 [ 와이드 ] 로 설정되면 올바르게 확인되지 않을 수 있습니다 .



## 서브 메모리

프로젝터에는 동기화 신호 소스의 주파수 또는 형식이 동일한 신호로 인식되더라도, 여러 이미지 조정 데이터를 등록할 수 있는 서브 메모리 기능이 있습니다.

동일한 신호 소스를 사용할 때에 화면 비율을 변환하거나 화이트 밸런스 등과 같은 화면 품질을 조정해야 할 때 이 기능을 사용하십시오. 서브 메모리는 [ 영상 ] 메뉴 ([ 명암 ], [ 밝기 ] 등과 같은 항목) 에서 조정된 이미지 종횡비 및 데이터 등과 같이, 각 신호에 대해 조정할 수 있는 데이터를 모두 포함합니다.

### 서브 메모리에 등록

- 1) 정상 화면 ( 메뉴가 표시되어 있지 않을 때 ) 에서 ▲▼ 을 누릅니다.
  - 서브 메모리가 등록되지 않은 경우 서브 메모리 등록 화면이 표시됩니다. 3) 단계로 진행합니다.
  - 현재 입력 신호에 등록된 서브 메모리 리스트가 표시됩니다.
  - [ 프로젝트 설정 ] 메뉴 → [ 기능 ] 에서 [ 서브메모리 ] 를 선택하면 ▲▼ 대신 리모컨의 <FUNCTION> 버튼을 사용할 수 있습니다.
- 2) ▲▼◀▶ 을 눌러 [ 서브메모리 리스트 ] 에 등록할 서브 메모리 번호를 선택합니다.
- 3) <ENTER> 버튼을 누릅니다.
  - [ 신호명칭변경 ] 화면이 표시됩니다.
- 4) ▲▼◀▶ 을 눌러 [OK] 를 선택하고 <ENTER> 버튼을 누릅니다.
  - 등록된 신호의 이름을 변경하려면 “등록 신호 이름 바꾸기” (▶ 127 페이지 ) 의 6) 단계와 7) 단계의 절차를 따르십시오.

### 서브 메모리로 전환

- 1) 정상 화면 ( 메뉴가 표시되어 있지 않을 때 ) 에서 ▲▼ 을 누릅니다.
  - 현재 입력 신호에 등록된 서브 메모리 리스트가 표시됩니다.
- 2) ▲▼◀▶ 을 눌러 [ 서브메모리 리스트 ] 에서 전환할 신호를 선택합니다.
- 3) <ENTER> 버튼을 누릅니다.
  - 2) 단계에서 선택한 신호로 전환합니다.

### 서브 메모리 삭제

- 1) 정상 화면 ( 메뉴가 표시되어 있지 않을 때 ) 에서 ▲▼ 을 누릅니다.
  - [ 서브메모리 리스트 ] 화면이 표시됩니다.
- 2) ▲▼◀▶ 을 눌러 삭제할 서브 메모리를 선택하고, 리모컨에서 <DEFAULT> 버튼을 누릅니다.
  - [ 등록번호 삭제 ] 화면이 표시됩니다.
  - 삭제를 취소하려면 <MENU> 버튼을 눌러 [ 서브메모리 리스트 ] 화면으로 돌아갑니다.
- 3) <ENTER> 버튼을 누릅니다.
  - 선택한 서브 메모리가 삭제됩니다.

## [ 보안 ] 메뉴

메뉴 화면에서 메인 메뉴의 [ 보안 ] 를 선택하고 서브 메뉴에서 항목을 선택합니다 .

메뉴 화면의 작동에 대해서는 “메뉴를 통해서 네비게이트하기” ( ➡ 75 페이지 ) 를 참조하십시오 .

- 프로젝터를 처음 사용할 때  
초기 암호 : ▲▶▼◀▲▶▼◀ 을 순서대로 누르고 <ENTER> 버튼을 누릅니다 .

### 주의

- [ 보안 ] 메뉴를 선택하고 <ENTER> 버튼을 누를 때 암호를 입력하는 창이 뜹니다 . 사전 설정된 암호를 입력한 후 , [ 보안 ] 메뉴의 작업을 계속합니다 .
- 이전에 암호가 변경되었으면 변경된 암호를 입력하고 <ENTER> 버튼을 누릅니다 .

### 참고

- 입력된 암호는 화면에 \* 표시로 표시됩니다 .
- 입력한 암호가 잘못되었을 때 화면에 오류 메시지가 표시됩니다 . 올바른 암호를 다시 입력하십시오 .

## [ 보안 암호 ]

<MAIN POWER> 스위치를 <OFF> 쪽으로 설정한 상태로 전원이 켜지면 [ 보안 암호 ] 화면이 표시됩니다 . 입력한 암호가 잘못되었으면 조작은 전원 <⏻/⏻> 버튼으로 제한됩니다 .

- 1) ▲▼ 을 눌러 [ 보안 암호 ] 을 선택합니다 .
- 2) ◀▶ 을 눌러 항목을 전환합니다 .
  - 버튼을 누를 때마다 항목이 전환됩니다 .

[ 꺼짐 ]	보안 암호 입력을 비활성화합니다 .
[ 켜짐 ]	보안 암호 입력을 활성화합니다 .

### 참고

- 공장 출하시 또는 [ 프로젝터 설정 ] 메뉴 → [ 초기화 ] → [ 모든 사용자 데이터 ] 를 실행하면 이 항목이 [ 꺼짐 ] 으로 설정됩니다 . 필요에 따라 [ 켜짐 ] 으로 설정합니다 .
- 추측하기 어려운 암호를 주기적으로 변경합니다 .
- 항목을 [ 켜짐 ] 으로 설정하고 <MAIN POWER> 스위치를 <OFF> 로 설정하면 보안 암호가 활성화됩니다 .

## [ 보안 암호 변경 ]

보안 암호를 변경합니다 .

- 1) ▲▼ 을 눌러 [ 보안 암호 변경 ] 를 선택합니다 .
- 2) <ENTER> 버튼을 누릅니다 .
  - [ 보안 암호 변경 ] 화면이 표시됩니다 .
- 3) ▲▼◀▶ 과 번호 (<0> ~ <9>) 버튼을 눌러 비밀번호를 설정합니다 .
  - 최대 8 개 버튼 조작을 설정할 수 있습니다 .
- 4) <ENTER> 버튼을 누릅니다 .
- 5) 확인을 위해 암호를 다시 입력합니다 .
- 6) <ENTER> 버튼을 누릅니다 .

### 참고

- 입력된 암호는 화면에 \* 표시로 표시됩니다 .
- 보안 비밀번호에 숫자 값이 사용될 때 리모컨을 분실한 경우 , 초기화를 위해서는 해당 보안 비밀번호가 필요합니다 . 초기화 방법에 대해서는 제품 대리점에 문의하십시오 .

## [ 표시설정 ]

투사 이미지 위에 보안 이미지 ( 텍스트 또는 이미지 ) 를 중첩합니다 .

- 1) ▲▼ 을 눌러 [ 표시설정 ] 을 선택합니다 .
- 2) ◀▶ 을 눌러 항목을 전환합니다 .
  - 버튼을 누를 때마다 항목이 전환됩니다 .

[ 꺼짐 ]	보안 메시지를 숨깁니다 .
[ 텍스트 ]	[ 보안 ] 메뉴 → [ 문자 변경 ] 에서 텍스트 설정을 표시합니다 .
[ 유저 로고 ]	사용자가 등록된 이미지를 표시합니다 .

**참고**

- [ 유저 로고 ] 이미지를 생성 및 등록하려면 “Logo Transfer Software” 를 사용하십시오 . 이 소프트웨어는 Panasonic 웹사이트 (<https://panasonic.net/cns/projector/>) 에서 다운로드할 수 있습니다 .

**[ 문자 변경 ]**

[ 표시설정 ] 에서 [ 텍스트 ] 를 선택한 경우 표시되는 텍스트를 편집합니다 .

- 1) ▲▼ 을 눌러 [ 문자 변경 ] 을 선택합니다 .
- 2) <ENTER> 버튼을 누릅니다 .
  - [ 문자 변경 ] 화면이 표시됩니다 .
- 3) ▲▼◀▶ 을 눌러 텍스트를 선택하고 , <ENTER> 버튼을 눌러 텍스트를 입력합니다 .
- 4) ▲▼◀▶ 을 눌러 [ OK ] 를 선택하고 <ENTER> 버튼을 누릅니다 .
  - 텍스트가 변경됩니다 .

**[ 메뉴 잠금 ]**

<MENU> 버튼을 눌러 메뉴를 표시하고 메뉴 조작의 활성화 여부를 설정합니다 .

- 1) ▲▼ 을 눌러 [ 메뉴 잠금 ] 을 선택합니다 .
- 2) ◀▶ 을 눌러 항목을 전환합니다 .
  - 버튼을 누를 때마다 항목이 전환됩니다 .

[ 꺼짐 ]	메뉴 조작을 활성화합니다 .
[ 켜짐 ]	메뉴 조작을 비활성화합니다 .

**참고**

- 이 기능은 공장 출하 시 또는 [ 프로젝터 설정 ] 메뉴 → [ 초기화 ] 를 실행하면 [ 꺼짐 ] 으로 설정됩니다 . 필요에 따라 [ 켜짐 ] 으로 설정합니다 .
- [ 메뉴 잠금 ] 이 [ 켜짐 ] 으로 설정된 경우 , <MENU> 버튼을 누르면 [ 메뉴 잠금 패스워드 ] 화면이 표시됩니다 . 설정된 메뉴 잠금 패스워드를 입력하면 메뉴 조작이 활성화됩니다 . 이 경우 , 메뉴 조작 활성화는 프로젝터가 스텐바이 모드로 들어가기 전까지 유지됩니다 .

**[ 메뉴 잠금 패스워드 ]**

메뉴 잠금 패스워드 변경

- 1) ▲▼ 을 눌러 [ 메뉴 잠금 패스워드 ] 를 선택합니다 .
- 2) <ENTER> 버튼을 누릅니다 .
  - [ 메뉴 잠금 패스워드 ] 화면이 표시됩니다 .
- 3) ▲▼◀▶ 을 눌러 문자를 선택하고 , <ENTER> 버튼을 눌러 문자를 입력합니다 .
  - 최대 16 자를 입력할 수 있습니다 .
- 4) ▲▼◀▶ 을 눌러 [ OK ] 를 선택하고 <ENTER> 버튼을 누릅니다 .
  - 취소하려면 [ CANCEL ] 을 선택합니다 .

**주의**

- 공장 출하시 기본 설정 또는 [ 프로젝터 설정 ] 메뉴 → [ 초기화 ] 를 실행한 때의 초기 암호는 AAAA 입니다 .
- 추측하기 어려운 암호를 주기적으로 변경합니다 .

**[ 제어 장치 설정 ]**

제어 패널 및 리모컨에서 버튼 작동을 활성화 / 비활성화합니다 .

- 1) ▲▼ 을 눌러 [ 제어 장치 설정 ] 을 선택합니다 .
- 2) <ENTER> 버튼을 누릅니다 .
  - [ 제어 장치 설정 ] 화면이 표시됩니다 .

3) ▲▼ 을 눌러 [ 제어 패널 ] 또는 [ 리모컨 ] 을 선택합니다 .

[ 제어 패널 ]	제어 패널에서 제어에 대한 제한을 설정합니다 .
[ 리모컨 ]	리모컨에서 제어에 대한 제한을 설정합니다 .

4) <ENTER> 버튼을 누릅니다 .

- [ 제어 패널 ] 화면 또는 [ 리모컨 ] 화면이 표시됩니다 .

5) ▲▼ 을 눌러 [ 제어 패널 ] 또는 [ 리모컨 ] 을 선택합니다 .

6) ◀▶ 을 눌러 항목을 전환합니다 .

- 제어 패널 또는 리모컨에서 조작 제한을 설정할 수 있습니다 .

[ 가능 ]	모든 버튼 작동을 활성화합니다 .
[ 무효 ]	모든 버튼 작동을 비활성화합니다 .
[ 사용자 ]	모든 버튼 작동을 별도로 활성화 / 비활성화할 수 있습니다 . 자세한 내용은 “버튼 활성화 / 비활성화” (▶ 132 페이지 ) 을 참조하십시오 .

7) ▲▼ 을 눌러 [ 설정 ] 을 선택하고 <ENTER> 버튼을 누릅니다 .

- 확인 화면이 표시됩니다 .

8) ◀▶ 을 눌러 [ 실행 ] 을 선택하고 <ENTER> 버튼을 누릅니다 .

### 버튼 활성화 / 비활성화

1) ▲▼ 을 눌러 [ 제어 장치 설정 ] 을 선택합니다 .

2) <ENTER> 버튼을 누릅니다 .

- [ 제어 장치 설정 ] 화면이 표시됩니다 .

3) ▲▼ 을 눌러 [ 제어 패널 ] 또는 [ 리모컨 ] 을 선택합니다 .

4) <ENTER> 버튼을 누릅니다 .

- [ 제어 패널 ] 화면 또는 [ 리모컨 ] 화면이 표시됩니다 .

5) ▲▼ 을 눌러 [ 제어 패널 ] 또는 [ 리모컨 ] 을 선택합니다 .

6) ◀▶ 을 눌러 [ 사용자 ] 를 전환합니다 .

7) ▲▼ 을 눌러 설정할 버튼 항목을 선택합니다 .

- [ 리모컨 ] 에서 [ 입력 선택 버튼 ] 을 선택한 경우 , <ENTER> 버튼을 누른 다음 ▲▼ 을 눌러 설정할 버튼을 선택합니다 .

	설정 가능한 버튼	
	[ 제어 패널 ]	[ 리모컨 ]
[ 전원 버튼 ]	전원 <P> 버튼	
[ 입력 선택 버튼 ]	<INPUT SELECT> 버튼	<RGB1/2> 버튼 , <VIDEO> 버튼 , <HDMI 1> 버튼 , <HDMI 2> 버튼 , <DIGITAL LINK> 버튼 , <NETWORK/USB> 버튼
[ 메뉴버튼 ]	<MENU> 버튼	
[ 렌즈버튼 ]	<LENS> 버튼	렌즈 버튼 ( <FOCUS> , <ZOOM> , <SHIFT> )
[ 오토셋업 버튼 ]	—	<AUTO SETUP/CANCEL> 버튼
[ 셔터버튼 ]	<SHUTTER> 버튼	
[ 온 스크린 버튼 ]	—	<ON SCREEN> 버튼
[ 기타 버튼 ]	▲▼◀▶ , <ENTER> 버튼 버튼이 위에 나열되지 않음	

8) ◀▶ 을 눌러 항목을 전환합니다 .

[ 가능 ]	버튼 작동을 활성화합니다 .
[ 무효 ]	버튼 작동을 비활성화합니다 .

- [ 입력 선택 버튼 ] 에서 [ RGB1/2 버튼 ] 을 선택한 경우에만 다음 항목을 선택할 수 있습니다 .

[ 토글 ]	버튼을 조작할 때 [RGB1] 및 [RGB2] 간을 전환합니다 .
[RGB1]	[RGB1] 로 고정합니다 .
[RGB2]	[RGB2] 로 고정합니다 .
[ 무효 ]	버튼 작동을 비활성화합니다 .

- [ 입력 선택 버튼 ] 에서 [ NETWORK/USB 버튼 ] 을 선택한 경우에만 다음 항목을 선택할 수 있습니다 .

[ 토글 ]	버튼을 조작할 때 다음과 같은 순서로 항목을 전환합니다 . [MEMORY VIEWER] → [Panasonic APPLICATION] → [MIRRORING]
[MEMORY VIEWER]	[MEMORY VIEWER] 로 고정합니다 .
[Panasonic APPLICATION]	[Panasonic APPLICATION] 으로 고정합니다 .
[MIRRORING]	[MIRRORING] 으로 고정합니다 .
[ 무효 ]	버튼 작동을 비활성화합니다 .

- 7) 단계에서 [ 입력 선택 버튼 ] 을 선택한 경우 , 항목을 전환한 후 <MENU> 버튼을 누르면 [ 제어 패널 ] 화면 또는 [ 리모컨 ] 화면으로 돌아갑니다 .

9) ▲▼ 을 눌러 [ 설정 ] 을 선택하고 <ENTER> 버튼을 누릅니다 .

- 확인 화면이 표시됩니다 .

10) ◀▶ 을 눌러 [ 실행 ] 을 선택하고 <ENTER> 버튼을 누릅니다 .

참고

- [ 무효 ] 가 설정되었을 때 제어 패널 또는 리모컨에서 버튼 조작이 수행되면 [ 조작설정 패스워드 ] 화면이 표시됩니다 . 조작 설정 비밀번호를 입력합니다 .
- 약 10 초 동안 작동이 없으면 [ 조작설정 패스워드 ] 화면이 사라집니다 .
- 설정이 완료되면 메뉴 화면이 사라집니다 . 계속해서 작동하려면 <MENU> 버튼을 눌러 메인 메뉴를 표시합니다 .
- 리모컨의 버튼 조작이 비활성화되도록 설정한 경우에도 리모컨의 <ID SET> 및 <ID ALL> 버튼 조작이 활성화됩니다 .

[ 조작설정 패스워드 변경 ]

조작 설정 비밀번호를 변경할 수 있습니다 .

1) ▲▼ 을 눌러 [ 조작설정 패스워드 변경 ] 을 선택합니다 .

2) <ENTER> 버튼을 누릅니다 .

- [ 조작설정 패스워드 변경 ] 화면이 표시됩니다 .

3) ▲▼◀▶ 을 눌러 텍스트를 선택하고 , <ENTER> 버튼을 눌러 텍스트를 입력합니다 .

4) ▲▼◀▶ 을 눌러 [OK] 를 선택하고 <ENTER> 버튼을 누릅니다 .

- 취소하려면 [CANCEL] 을 선택합니다 .

주의

- 공장 출하 시 또는 [ 프로젝터 설정 ] 메뉴 → [ 초기화 ] → [ 모든 사용자 데이터 ] 를 실행한 때의 초기 암호는 "AAAA" 입니다 .
- 추측하기 어려운 암호를 주기적으로 변경합니다 .

## [ 네트워크 /USB] 메뉴

메뉴 화면에서 메인 메뉴의 [ 네트워크 /USB] 를 선택하고 서브 메뉴에서 항목을 선택합니다 .

메뉴 화면의 작동에 대해서는 “메뉴를 통해서 네비게이트하기” ( ➡ 75 페이지 ) 를 참조하십시오 .

- 프로젝터에서 무선 LAN 기능을 사용하려면 옵션 품목인 무선 모듈 ( 모델 번호 : ET-WM300) 을 부착해야 합니다 .  
옵션 무선 모듈 ( 모델 번호 : ET-WM300) 을 부착하는 방법에 대해서는 “무선 모듈 부착” ( ➡ 47 페이지 ) 을 참조하십시오 .

### [DIGITAL LINK 모드]

프로젝터에서 <DIGITAL LINK/LAN> 단자의 통신 방식을 전환합니다 .

- ▲▼ 를 눌러 [DIGITAL LINK 모드] 를 선택합니다 .
- ◀▶ 을 눌러 항목을 전환합니다 .
  - 버튼을 누를 때마다 항목이 전환됩니다 .

[ 자동 ]	DIGITAL LINK, 롱 리치 또는 이더넷으로 자동으로 통신 방식을 전환합니다 .
[DIGITAL LINK]	통신 방식을 DIGITAL LINK 로 고정합니다 .
[ 롱 리치 ]	통신 방식을 롱 리치로 고정합니다 .
[ETHERNET]	통신 방식을 이더넷으로 고정합니다 .

### 가능한 통신 모드

✓: 가능한 통신

—: 불가능한 통신

설정		가능한 통신			
		비디오 전송 (100 m (328'1"))	비디오 전송 (150 m (492'2"))	이더넷	RS-232C
[ 자동 ]	DIGITAL LINK 의 경우	✓	—	✓	✓
	롱 리치인 경우	—	✓	✓	✓
	이더넷의 경우	—	—	✓ <sup>*1</sup>	—
[DIGITAL LINK]		✓	—	✓	✓
[ 롱 리치 ]		—	✓	✓	✓
[ETHERNET]		—	—	✓ <sup>*1</sup>	—

\*1 트위스트페어케이블 송신기를 통한 통신을 이용할 수 없습니다 . 프로젝터를 네트워크에 직접 연결합니다 .

### 참고

- 롱 리치 통신 방식으로 접속할 때의 최대 전송 거리는 150 m (492'2") 입니다 . 이런 경우 , 프로젝트가 수신할 수 있는 신호는 최대 1080/60p (1 920 x 1 080 도트 , 도트 클럭 주파수 148.5 MHz) 입니다 .
- 트위스트페어케이블 송신기의 통신 방식이 롱 리치로 설정된 경우 , [DIGITAL LINK 모드] 가 [ 자동 ] 으로 설정된 때에 롱 리치 통신 방식으로 프로젝트가 접속합니다 . 옵션의 디지털 링크 스위처 ( 모델 번호 : ET-YFB200G) 와 롱 리치 통신 방식으로 접속하는 경우 , [DIGITAL LINK 모드] 를 [ 롱 리치 ] 로 설정합니다 .
- [DIGITAL LINK 모드] 가 [ 롱 리치 ] 로 설정된 경우라도 트위스트페어케이블 송신기가 롱 리치 통신 방식을 지원하지 않는 경우 , 올바르게 접속되지 않습니다 .

### [DIGITAL LINK 상태]

DIGITAL LINK 연결 환경을 표시합니다 .

- ▲▼ 를 눌러 [DIGITAL LINK 상태] 를 선택합니다 .
- <ENTER> 버튼을 누릅니다 .
  - [DIGITAL LINK 상태] 화면이 표시됩니다 .

[ 링크 상태 ]	[NO LINK], [DIGITAL LINK], [ 롱 리치 ] 또는 [ETHERNET] 중의 하나가 표시됩니다 .
[HDCP 상태]	[ 입력신호없음 ], [OFF] 또는 [ON] 중의 하나가 표시됩니다 .

[ 신호 품질 ]	<p>[ 신호 품질 ]은 오류 크기의 숫자값이며 이 값에 따라 표시 색상이 녹색, 노란색 또는 빨간색으로 바뀝니다. 트위스트페어케이블 송신기에서 신호를 받는 동안 신호 품질 레벨을 확인합니다.</p> <ul style="list-style-type: none"> <li>• [ 최대 ][ 최소 ]: 오류 크기의 최대값 / 최소값</li> <li>• 녹색 (-12 dB 이하) → 정상 신호 품질 레벨.</li> <li>• 노란색 (-11 ~ -8 dB) → 화면에 잡음이 발생할 가능성이 있는 경고 레벨.</li> <li>• 빨간색 (-7 dB 이상) → 동기화가 중단되거나 신호가 수신되지 않을 수 있는 비정상 레벨.</li> </ul>
-----------	---

## [DIGITAL LINK 메뉴]

옵션의 DIGITAL LINK 출력 지원 장치 ( 모델 번호 : ET-YFB100G, ET-YFB200G) 를 <DIGITAL LINK/LAN> 단자에 연결하면 연결된 DIGITAL LINK 출력 지원 장치의 메인 메뉴가 표시됩니다 . 자세한 내용은 DIGITAL LINK 출력 지원 장치의 사용설명서를 참조하십시오 .

### 참고

- [ 네트워크 /USB] 메뉴 → [ 네트워크 조정 ] → [ EXTRON XTP ] 가 [ 켜짐 ] 으로 설정되면 [ DIGITAL LINK 메뉴 ] 를 선택할 수 없습니다 .

## [ 유선 LAN ]

유선 LAN 을 사용하도록 연결 설정을 수행합니다 .

- 1) ▲▼ 을 눌러 [ 유선 LAN ] 을 선택합니다 .
- 2) <ENTER> 버튼을 누릅니다 .
  - [ 유선 LAN 상세설정 ] 화면이 표시됩니다 .
- 3) ▲▼◀▶ 을 눌러 항목을 선택하고 , 메뉴의 작동 지침에 따라 설정을 변경합니다 .

[ DHCP ]	[ 켜짐 ]	프로젝터를 연결할 네트워크에 DHCP 서버가 있을 경우 , IP 주소를 자동으로 가져오려면 이 항목을 선택합니다 .
	[ 꺼짐 ]	프로젝터를 연결할 네트워크에 DHCP 서버가 없을 경우 , IP 주소를 지정하려면 이 항목을 선택합니다 .
[ IP 주소 ]	[ DHCP ] 가 [ 꺼짐 ] 으로 설정된 경우 , IP 주소를 입력합니다 .	
[ 서브넷 마스크 ]	[ DHCP ] 가 [ 꺼짐 ] 으로 설정된 경우 , 서브넷 마스크를 입력합니다 .	
[ 기본 게이트웨이 ]	[ DHCP ] 가 [ 꺼짐 ] 으로 설정된 경우 , 기본 게이트웨이 주소를 입력합니다 .	
[ DNS1 ]	[ DHCP ] 가 [ 꺼짐 ] 으로 설정된 경우 , 기본 설정 DNS 서버의 주소를 입력합니다 .	
[ DNS2 ]	[ DHCP ] 가 [ 꺼짐 ] 으로 설정된 경우 , 보조 DNS 서버의 주소를 입력합니다 .	
[ EAP ]	RADIUS 서버에 대해 설정된 EAP 를 선택합니다 . EAP 가 설정되지 않은 경우 , [ 없음 ] 으로 설정하십시오 . 선택할 수 있는 EAP 유형은 다음과 같습니다 . [ PEAP(MS-CHAPv2) ], [ PEAP(GTC) ], [ EAP-TTLS(MD5) ], [ EAP-TTLS(MS-CHAPv2) ], [ EAP-FAST(MS-CHAPv2) ], [ EAP-FAST(GTC) ], [ EAP-TLS ]	
[ 이름 ]	인증에 사용할 사용자 이름을 싱글 단일 바이트 영숫자 문자 ( 공백 제외 ) 로 입력합니다 . ( 최대 64 자 ) 이 항목은 [ EAP ] 가 [ 없음 ] 이외로 설정된 경우 지정할 수 있습니다 .	
[ 비밀번호 ]	인증에 사용할 암호를 싱글 바이트 영숫자 문자로 입력합니다 . ( 최대 64 자 ) 이 항목은 [ EAP ] 가 [ 없음 ] 이외로 설정된 경우 지정할 수 있습니다 .	

- 4) 설정 변경이 완료되면 ▲▼ 을 눌러 [ 저장 ] 을 선택하고 , <ENTER> 버튼을 누릅니다 .
  - 확인 화면이 표시됩니다 .
  - [ 오류 . 재입력하세요 ] 가 표시되면 설정을 올바른 내용으로 변경합니다 .
- 5) ◀▶ 을 눌러 [ 실행 ] 을 선택하고 <ENTER> 버튼을 누릅니다 .

### 참고

- 각 항목의 설정 내용에 대해서는 네트워크 관리자에게 문의하십시오 .
- EAP 를 사용하는 경우 , 프로젝터를 RADIUS 서버 설정에 따라 구성해야 합니다 . RADIUS 서버 설정에 대해서는 네트워크 관리자에게 확인하십시오 .
- 유선 LAN 과 무선 LAN 을 같은 세그먼트에서 사용할 수 없습니다 .
- [ DHCP ] 를 [ 켜짐 ] 으로 설정하여 프로젝터를 사용하는 경우 , DHCP 서버가 작동 중인지 확인하십시오 .

### ■ 공장 출하 시 기본 설정

- 다음은 공장 출하시 기본 설정으로 미리 구성되어 있습니다 .

[ DHCP ]	[ 꺼짐 ]
[ IP 주소 ]	192.168.10.100

[서브넷 마스크]	255.255.255.0
[기본 게이트웨이]	192.168.10.1
[DNS1]/[DNS2]	(공백)
[EAP]	[없음]

## [ 무선 LAN]

무선 LAN의 연결 방법과 세부 사항을 설정합니다.

- 프로젝터에서 무선 LAN 기능을 사용하려면 옵션 품목인 무선 모듈 (모델 번호 : ET-WM300)을 부착해야 합니다. 옵션 무선 모듈 (모델 번호 : ET-WM300)을 부착하는 방법에 대해서는 "무선 모듈 부착" (▶ 47 페이지)을 참조하십시오.

1) ▲▼을 눌러 [ 무선 LAN]을 선택합니다.

2) ◀▶을 눌러 항목을 선택합니다.

- 버튼을 누를 때마다 항목이 전환됩니다.

[간단 설정]	Windows, Mac OS, iOS, Android와 같이 다양한 OS가 탑재된 여러 장치 (컴퓨터, 태블릿, 스마트폰 등)를 직접 프로젝트에 연결할 수 있습니다. 또한 Panasonic 이미지 전송 응용 프로그램 소프트웨어 "Wireless Manager ME6.4", "Plug and Share" 또는 "Wireless Projector"를 사용해서도 프로젝터를 연결할 수 있습니다. 설정 절차에 대한 자세한 내용은 "[간단 설정] 설정" (▶ 136 페이지)을 참조하십시오.
[M-DIRECT]	프로젝터를 단일 액세스 지점으로 사용하기 위한 모드로, 별도의 액세스 지점이 없을 경우라도 컴퓨터와 같은 장치를 인프라 모드 내에 있는 프로젝트에 직접 연결할 수 있습니다. 연결하려면 Panasonic 이미지 전송 응용 프로그램 소프트웨어 "Wireless Manager ME6.4", "Plug and Share" 또는 "Wireless Projector"를 사용하십시오. iPad/iPhone/iPod touch 및 Android 장치를 사용할 경우 보다 쉽게 연결할 수 있습니다. 또한 사용 중인 네트워크 환경에 따라 세부 네트워크 설정을 수행할 수 있습니다. 설정 절차에 대한 자세한 내용은 "[M-DIRECT] 설정" (▶ 137 페이지)을 참조하십시오.
[USER]	사용 중인 네트워크 환경에 따라 세부 네트워크 설정을 구성할 수 있습니다. 설정 절차에 대한 자세한 내용은 "[USER] 설정" (▶ 137 페이지)을 참조하십시오.
[무효]	무선 LAN이 사용되지 않은 경우, 이 항목을 선택합니다.

## 주의

- 이 장치는 5.18 ~ 5.825 GHz 주파수 범위의 2.412 ~ 2.472 GHz 대역에서 (채널 36 ~ 165)에서 작동할 때 실내용으로 제한됩니다.
- 국가 외부에서 프로젝터 사용  
국가나 지역에 따라 무선 LAN을 사용할 수 있는 채널과 주파수에 제한이 있습니다.

## 참고

- [간단 설정] 또는 [M-DIRECT]가 설정된 경우, 무선 LAN을 통해 프로젝트에 동시에 연결할 수 있는 최대 장치 수는 10 대입니다.
- [간단 설정] 또는 [M-DIRECT]가 설정된 경우라도 MIRRORING 입력이 선택될 때는 설정이 비활성화됩니다.
- Windows 컴퓨터 또는 Mac과 호환되는 이미지 전송 응용 프로그램 소프트웨어 "Wireless Manager ME6.4"를 사용하는 방법에 대해서는 "Wireless Manager ME6.4"의 사용설명서를 참조하십시오. 이 소프트웨어는 Panasonic 웹사이트 (<https://panasonic.net/cns/projector/>)에서 다운로드할 수 있습니다.
- 상용 USB 메모리와 프로젝터를 페어링하여 무선 LAN을 통해 쉽게 연결할 수 있게 해주는 이미지 전송 응용 프로그램 소프트웨어 "Plug and Share"의 사용 방법에 대해서는 다음의 URL을 참조하십시오.  
<https://panasonic.net/cns/projector/>  
프로젝터와 USB 메모리의 페어링 방법에 대해서는 "페어링 기능 사용" (▶ 186 페이지)을 참조하십시오. 페어링하면 이미지 전송 응용 프로그램 소프트웨어 "Plug and Share"와 프로젝터 및 USB 메모리 간의 연결 정보가 USB 메모리에 기록됩니다.
- iPad/iPhone/iPod touch 또는 Android 장치와 호환되는 이미지 전송 응용 프로그램 소프트웨어 "Wireless Projector"에 대해서는 다음의 URL을 참조하십시오.  
<https://panasonic.net/cns/projector/>

## [간단 설정] 설정

1) ▲▼을 눌러 [ 무선 LAN]을 선택합니다.

2) ◀▶을 눌러 [간단 설정]을 선택합니다.

3) <ENTER> 버튼을 누릅니다.

- [ 무선 LAN 상세설정 ] 화면이 표시됩니다.

4) ▲▼◀▶을 눌러 [ 키 ]를 선택합니다.

5) <ENTER> 버튼을 누릅니다.

- [ 키 ] 화면이 표시됩니다.



- 6) ▲▼◀▶ 을 눌러 문자를 선택하고, <ENTER> 버튼을 눌러 문자를 입력합니다.
  - 키로 등록할 수 있는 문자열은 다음과 같습니다.
    - 8 ~ 15 자의 영숫자 문자
- 7) 키 입력이 완료되면 ▲▼◀▶ 을 눌러 [OK] 를 선택하고, <ENTER> 버튼을 누릅니다.
- 8) ▲▼ 을 눌러 [저장] 을 선택하고 <ENTER> 버튼을 누릅니다.
  - 확인 화면이 표시됩니다.
- 9) ▶◀ 을 눌러 [실행] 을 선택하고 <ENTER> 버튼을 누릅니다.

**참고**

- [키]의 공장 출하시 기본 설정은 네트워크 ID "Projxxxx" ID(xxxx 는 4 자리 숫자)와 동일한 문자열로 지정됩니다. 네트워크 ID 는 각 제품에 할당된 고정값입니다. 네트워크 ID 는 Panasonic APPLICATION 입력으로 전환될 때 투사되는 스텐바이 화면에서 확인할 수 있습니다.

**[M-DIRECT] 설정**

- 1) ▲▼ 을 눌러 [무선 LAN] 을 선택합니다.
- 2) ▶◀ 을 눌러 [M-DIRECT] 를 선택합니다.
- 3) <ENTER> 버튼을 누릅니다.
  - [무선 LAN 상세설정] 화면이 표시됩니다.
- 4) ▲▼◀▶ 을 눌러 항목을 선택하고, 메뉴의 작동 지침에 따라 설정을 변경합니다.

[IP 주소]	IP 주소를 입력합니다.
[서브넷 마스크]	서브넷 마스크를 입력합니다.
[SSID]	사용할 SSID 를 설정합니다.
[채널]	사용할 채널을 설정합니다.
[키]	사용할 키를 설정합니다. 8 ~ 63 자의 ASCII 문자 또는 64 비트 16 진수를 입력합니다.

- 5) 설정 변경이 완료되면 ▲▼ 을 눌러 [저장] 을 선택하고, <ENTER> 버튼을 누릅니다.
  - 확인 화면이 표시됩니다.
- 6) ▶◀ 을 눌러 [실행] 을 선택하고 <ENTER> 버튼을 누릅니다.

**참고**

- [키] 설정을 공장 출하시 기본값으로 그대로 두면 악의를 가진 제 3자가 무선파를 가로채서 통신 내용을 엿들을 수 있습니다. 공장 출하시 기본값을 변경하도록 하십시오.
- 각 항목의 설정 내용에 대해서는 네트워크 관리자에게 문의하십시오.
- SSID 가 "any" 또는 "ANY" 문자열로 설정된 상태로 ANY 연결에서 사용하지 마십시오. ANY 연결은 무선파가 무선 LAN 호환 장치에 도달하는 범위에서 감지된 최상의 수신율을 가진 무선 LAN 장치에 연결하기 위한 방법입니다.
- 장치에 따라 키가 "SSID 용 암호" 로 나타날 수도 있습니다.
- 인증 방법이 WPA2-PSK 로 고정되고 암호화 방법이 AES 로 고정됩니다.
- [M-DIRECT] 가 설정되면 프로젝터가 DHCP 서버로 작동합니다. IP 주소를 자동으로 획득하기 위해 LAN 을 통해 프로젝터에 연결할 장치를 설정합니다.

**■ 공장 출하시 기본 설정**

- 다음은 공장 출하시 기본 설정으로 미리 구성되어 있습니다.

[IP 주소]	192.168.12.100
[서브넷 마스크]	255.255.255.0
[SSID]	M-DIRECTxxxx (xxxx 는 네트워크 ID 의 마지막 4 자릿수입니다. 네트워크 ID 는 각 제품에 할당된 고정값입니다. 네트워크 ID 는 Panasonic APPLICATION 입력으로 전환될 때 투사되는 스텐바이 화면에서 확인할 수 있습니다.)
[채널]	1
[키]	M-DIRECTxxxx ([SSID] 와 동일한 문자열)

**[USER] 설정**

- 1) ▲▼ 을 눌러 [무선 LAN] 을 선택합니다.

2) ◀▶ 을 눌러 [USER] 를 선택합니다 .

3) <ENTER> 버튼을 누릅니다 .

- [ 무선 LAN] 화면이 표시되고 SSID 의 검색 결과가 표시됩니다 . 한 번에 감지될 수 있는 최대 SSID 수는 50 개입니다 ( 최대 5 개 페이지 ) .
- 현재 선택된 SSID 가 항상 맨 위에 표시되고 , 왼쪽에 ● 마크가 나타납니다 .
- 암호화된 SSID 의 경우 , 열쇠 아이콘이 표시됩니다 .
- 각 SSID 의 안테나 레벨은 ■ 수로 나타납니다 . 개수가 많을수록 더 높은 안테나 레벨을 나타냅니다 .
- SSID 를 다시 검색하려면 <DEFAULT> 버튼을 누릅니다 .

4) ▲▼ 을 눌러 검색 결과에서 연결할 SSID 를 선택하고 , <ENTER> 버튼을 누릅니다 .

- 검색 결과에서 선택하지 않고 SSID 를 설정하려면 [ 기타 ] 를 선택합니다 .
- [ 무선 LAN 상세설정 ] 화면 (1/2) 이 표시됩니다 .

5) ▲▼◀▶ 을 눌러 항목을 선택하고 , 메뉴의 작동 지침에 따라 설정을 변경합니다 .

[SSID]	액세스 지점에 등록된 SSID 와 동일한 문자열을 입력합니다 . 이 항목은 4) 단계에서 맨 위에 ● 마크가 있는 SSID 를 선택한 경우나 [ 기타 ] 를 선택한 경우 설정할 수 있습니다 .
[ 인증 ]	프로젝터가 연결된 네트워크에서 사용되는 사용자 인증 방법을 선택합니다 .
	[ 공개 ] 액세스 지점의 인증 방법이 Open System 일 때 이 항목을 선택하십시오 .
	[ 공유 ] 액세스 지점의 인증 방법이 Shared Key 일 때 이 항목을 선택하십시오 .
	[WPA-PSK] 액세스 지점의 인증 방법이 WPA-PSK 일 때 이 항목을 선택하십시오 .
	[WPA2-PSK] 액세스 지점의 인증 방법이 WPA2-PSK 일 때 이 항목을 선택하십시오 .
	[WPA-EAP/WPA2-EAP] 액세스 지점의 인증 방법이 WPA-EAP/WPA2-EAP 일 때 이 항목을 선택하십시오 .
	[WPA-EAP] 액세스 지점의 인증 방법이 WPA-EAP 일 때 이 항목을 선택하십시오 .
[WPA2-EAP] 액세스 지점의 인증 방법이 WPA2-EAP 일 때 이 항목을 선택하십시오 .	
[ 암호화 ]	프로젝터와 네트워크 간의 통신에 사용되는 암호화 방법을 선택합니다 .
	[ 무효 ] 암호화를 사용하지 않으려면 이 항목을 선택합니다 . 이 항목은 [ 인증 ] 이 [ 공개 ] 또는 [ 공유 ] 로 설정된 경우에만 선택할 수 있습니다 .
	[ WEP ] 암호화 방법이 WEP 일 때 이 항목을 선택합니다 . 이 항목은 [ 인증 ] 이 [ 공개 ] 또는 [ 공유 ] 로 설정된 경우 선택할 수 있습니다 .
	[ TKIP ] 암호화 방법이 TKIP 일 때 이 항목을 선택합니다 . 이 항목은 [ 인증 ] 이 [ WPA-PSK ], [ WPA2-PSK ], [ WPA-EAP ] 또는 [ WPA2-EAP ] 로 설정된 경우 선택할 수 있습니다 .
[ AES ] AES 가 암호화 방법으로 사용된 경우 이 항목을 선택합니다 . 이 항목은 [ 인증 ] 이 [ WPA-PSK ], [ WPA2-PSK ], [ WPA-EAP ] 또는 [ WPA2-EAP ] 로 설정된 경우 선택할 수 있습니다 .	
[ 초기화 키 ]	[1] ~ [4] 범위의 숫자 하나를 기본 키로 설정합니다 . 이 항목은 [ 인증 ] 이 [ 공개 ] 또는 [ 공유 ] 로 설정되고 [ 암호화 ] 가 [ WEP ] 로 설정된 경우 선택할 수 있습니다 .
[ 키 1 ] - [ 키 4 ]	WEP 키를 [ 초기화 키 ] 에서 선택한 키 번호로 설정합니다 . 이 항목은 [ 인증 ] 이 [ 공개 ] 또는 [ 공유 ] 로 설정되고 암호화 방법이 [ WEP ] 인 경우에만 선택할 수 있습니다 . 64 비트 또는 128 비트 WEP 키만 설정할 수 있습니다 . 64 비트의 경우 5 자의 영숫자 (16 진수의 경우 10 자리 ) 를 , 128 비트의 경우 13 자의 영숫자 (16 진수의 경우 26 자리 ) 를 입력합니다 .
[ 키 ]	키를 설정합니다 . 이 항목은 [ 인증 ] 이 [ WPA-PSK ] 또는 [ WPA2-PSK ] 로 설정된 경우 설정할 수 있습니다 . 8 ~ 63 자의 ASCII 문자 또는 64 비트 16 진수를 입력합니다 .
[ EAP ]	RADIUS 서버에 대해 설정된 EAP 를 선택합니다 . 이 항목은 [ 인증 ] 이 [ WPA-EAP/WPA2-EAP ], [ WPA-EAP ] 또는 [ WPA2-EAP ] 로 설정된 경우 설정할 수 있습니다 . 선택할 수 있는 EAP 유형은 다음과 같습니다 . [PEAP(MS-CHAPv2)], [PEAP(GTC)], [EAP-TTLS(MD5)], [EAP-TTLS(MS-CHAPv2)], [EAP-FAST(MS-CHAPv2)], [EAP-FAST(GTC)], [EAP-TLS]

[ 이름 ]	인증에 사용할 사용자 이름을 싱글 바이트 영숫자 문자 ( 공백 제외 ) 로 입력합니다 . ( 최대 64 자 ) 이 항목은 [ 인증 ] 이 [ WPA-EAP/WPA2-EAP ], [ WPA-EAP ] 또는 [ WPA2-EAP ] 로 설정된 경우 설정할 수 있습니다 .
[ 비밀번호 ]	인증에 사용할 암호를 싱글 바이트 영숫자 문자로 입력합니다 . ( 최대 64 자 ) 이 항목은 [ 인증 ] 이 [ WPA-EAP/WPA2-EAP ], [ WPA-EAP ] 또는 [ WPA2-EAP ] 로 설정된 경우 설정할 수 있습니다 .

6) ▲▼ 을 눌러 다음 페이지로 이동합니다 .

- [ 무선 LAN 상세설정 ] 화면 ( 2/2 ) 이 표시됩니다 .

7) ▲▼◀▶ 을 눌러 항목을 선택하고 , 메뉴의 작동 지침에 따라 설정을 변경합니다 .

[ DHCP ]	[ 꺼짐 ]	프로젝터를 연결할 네트워크에 DHCP 서버가 없을 경우 , IP 주소를 지정하려면 이 항목을 선택합니다 .
	[ 켜짐 ]	프로젝터를 연결할 네트워크에 DHCP 서버가 있을 경우 , IP 주소를 자동으로 가져오려면 이 항목을 선택합니다 .
[ IP 주소 ]	[ DHCP ] 가 [ 꺼짐 ] 으로 설정된 경우 , IP 주소를 입력합니다 .	
[ 서브넷 마스크 ]	[ DHCP ] 가 [ 꺼짐 ] 으로 설정된 경우 , 서브넷 마스크를 입력합니다 .	
[ 기본 게이트웨이 ]	[ DHCP ] 가 [ 꺼짐 ] 으로 설정된 경우 , 기본 게이트웨이 주소를 입력합니다 .	
[ DNS1 ]	[ DHCP ] 가 [ 꺼짐 ] 으로 설정된 경우 , 기본 설정 DNS 서버의 주소를 입력합니다 .	
[ DNS2 ]	[ DHCP ] 가 [ 꺼짐 ] 으로 설정된 경우 , 보조 DNS 서버의 주소를 입력합니다 .	

8) 설정이 완료되면 ▲▼ 을 눌러 [ 저장 ] 을 선택하고 , <ENTER> 버튼을 누릅니다 .

- 확인 화면이 표시됩니다 .
- [ 오류 . 재입력하세요 ] 가 표시되면 설정을 올바른 내용으로 변경합니다 .

9) ▶◀ 을 눌러 [ 실행 ] 을 선택하고 <ENTER> 버튼을 누릅니다 .

#### 참고

- 각 항목의 설정 내용에 대해서는 네트워크 관리자에게 문의하십시오 .
- EAP 를 사용하는 경우 , 프로젝터를 RADIUS 서버 설정에 따라 구성해야 합니다 . 서버 설정에 대해서는 네트워크 관리자에게 문의하십시오 .
- SSID 브로드캐스트가 비활성화된 상태의 액세스 지점과 함께 EAP 를 사용할 경우 , 액세스 지점의 인증이 WPA-EAP/WPA2-EAP 인 경우라도 [ WPA-EAP ] 또는 [ WPA2-EAP ] 를 인증 방법으로 선택하십시오 .
- 유선 LAN 과 무선 LAN 을 같은 세그먼트에서 사용할 수 없습니다 .
- [ DHCP ] 를 [ 켜짐 ] 으로 설정하여 프로젝터를 사용하는 경우 , DHCP 서버가 작동 중인지 확인하십시오 .
- “프로젝터 설정” ( ▶ 150 페이지 ) 을 실행한 경우라도 액세스 지점을 통해 LAN 연결이 설정되지 않으면 사용된 액세스 지점 ( 무선파 리피터 ) 의 제조업체에 문의하십시오 .

#### ■ 공장 출하시 기본 설정

- 다음은 공장 출하시 기본 설정으로 미리 구성되어 있습니다 .

[ 인증 ]	[ 공개 ]
[ 암호화 ]	[ 무효 ]
[ DHCP ]	[ 꺼짐 ]
[ IP 주소 ]	192.168.11.100
[ 서브넷 마스크 ]	255.255.255.0
[ 기본 게이트웨이 ]	192.168.11.1
[ DNS1 ]/[ DNS2 ]	( 공백 )

#### [ 프로젝트명 ]

프로젝터의 이름을 변경할 수 있습니다 . DHCP 서버 등을 사용할 경우 호스트 이름이 필요하면 입력합니다 .

1) ▲▼ 을 눌러 [ 프로젝트명 ] 을 선택합니다 .

2) <ENTER> 버튼을 누릅니다 .

- [ 프로젝트명 변경 ] 화면이 표시됩니다 .

3) ▲▼◀▶ 을 눌러 문자를 선택하고 , <ENTER> 버튼을 눌러 문자를 입력합니다 .

- 최대 16 자를 입력할 수 있습니다 .

4) 프로젝트 이름 입력이 완료되면 ▲▼◀▶ 을 눌러 [ OK ] 를 선택하고 , <ENTER> 버튼을 누릅니다 .

- 취소하려면 [ CANCEL ] 을 선택합니다 .

참고

- 프로젝터 이름의 공장 출하시 기본값은 "Namexxxx" 입니다. xxxx 는 네트워크 ID 의 마지막 4 자릿수입니다. 네트워크 ID 는 각 제품에 할당된 고정값입니다. 네트워크 ID 는 Panasonic APPLICATION 입력으로 전환될 때 투사되는 스텐바이 화면에서 확인할 수 있습니다.

**[ 네트워크 조정 ]**

네트워크의 제어 방법을 설정합니다.

- ▲▼ 을 눌러 [ 네트워크 조정 ] 을 선택합니다.
- <ENTER> 버튼을 누릅니다.
  - [ 네트워크 조정 ] 화면이 표시됩니다.
- ▲▼ 을 눌러 항목을 선택하고 ◀▶ 을 눌러 설정을 변경합니다.

[WEB 제어]	웹 브라우저로 제어하려면 [ 켜짐 ] 으로 설정합니다.
[PJLink 제어]	PJLink 프로토콜로 제어하려면 [ 켜짐 ] 으로 설정합니다.
[PJLink 알림]	PJLink 알림 기능을 사용하려면 [ 켜짐 ] 으로 설정합니다. • [ 켜짐 ] 으로 설정되고 <ENTER> 버튼을 누르면 [PJLink 알림] 화면이 표시됩니다. [IP 주소 1 알림], [IP 주소 2 알림] 에서 프로젝터의 상태를 알려려면 컴퓨터의 IP 주소를 설정합니다.
[명령어 제어]	[ 켜짐 ] 으로 설정해서 <SERIAL IN> 단자에 대해 제어 명령어 형식 (▶ 207 페이지) 으로 제어합니다. "LAN 을 통한 제어 명령어" (▶ 203 페이지) 를 참조하십시오.
[명령어 포트]	명령어 제어에 사용되는 포트 번호를 설정합니다.
[Crestron Connected(TM)]	Crestron Electronics, Inc. 의 Crestron Connected™ 로 제어하려면 [ 켜짐 ] 으로 설정합니다.
[AMX D.D.]	AMX Corporation 제어로 제어하려면 [ 켜짐 ] 으로 설정합니다. 이 기능을 [ 켜짐 ] 으로 설정하면 "AMX Device Discovery" 를 통한 검색이 활성화됩니다. 자세한 내용은 AMX Corporation 웹사이트를 방문해 주십시오. URL <a href="http://www.amx.com/">http://www.amx.com/</a>
[EXTRON XTP]	Extron Electronics 의 "XTP 트랜스미터" 를 <DIGITAL LINK/LAN> 단자에 연결할 때는 [ 켜짐 ] 으로 설정합니다. 옵션의 DIGITAL LINK 출력 지원 장치 ( 모델 번호 : ET-YFB100G, ET-YFB200G) 를 연결할 때는 [EXTRON XTP] 설정을 [ 꺼짐 ] 으로 설정해야 합니다. "XTP 트랜스미터" 에 대한 자세한 내용은 Extron Electronics 웹사이트를 방문해 주십시오. URL <a href="http://www.extron.com/">http://www.extron.com/</a>

- ▲▼ 을 눌러 [ 저장 ] 을 선택하고 <ENTER> 버튼을 누릅니다.
  - 확인 화면이 표시됩니다.
- ◀▶ 을 눌러 [ 실행 ] 을 선택하고 <ENTER> 버튼을 누릅니다.

**[ MEMORY VIEWER ]**

Memory Viewer 의 작동을 설정합니다.

- ▲▼ 을 눌러 [ MEMORY VIEWER ] 를 선택합니다.
- <ENTER> 버튼을 누릅니다.
  - [ MEMORY VIEWER ] 화면이 표시됩니다.
- ▲▼ 을 눌러 항목을 선택하고 ◀▶ 을 눌러 설정을 변경합니다.
  - 버튼을 누를 때마다 항목이 전환됩니다.

[ 보기 ]	Memory Viewer 화면의 디스플레이 보기를 설정합니다.	
	[ 썸네일 ]	파일을 썸네일 보기로 표시합니다.
	[ 목록 ]	파일을 목록 보기로 표시합니다.
[ 소트 ]	Memory Viewer 화면에서 파일의 표시 순서를 설정합니다.	
	[ 이름 ]	파일 이름을 기준으로 오름차순으로 파일을 표시합니다.
	[ 타입 ]	파일 유형을 기준으로 파일을 표시합니다.
	[ 시간 ]	업데이트 시간이 가장 오래된 파일 순으로 파일을 표시합니다.
[ 자동재생 ]	자동 재생을 활성화 / 비활성화합니다.	
	[ 꺼짐 ]	자동 재생을 비활성화하려면 이 항목을 선택합니다.
	[ 켜짐 ]	자동 재생을 활성화하려면 이 항목을 선택합니다.
	[ 시나리오 ]	"Multi Monitoring & Control Software" 에서 등록된 시나리오 파일에 따라 자동 재생을 수행하려면 이 항목을 선택합니다.

[ 간격 ]	자동 재생 중인 정지 이미지의 표시 길이를 설정합니다 .	
	[ 5 초 ] - [ 120 초 ]	정지 이미지의 표시 길이를 설정합니다 . [ 5 초 ], [ 10 초 ], [ 15 초 ], [ 30 초 ], [ 60 초 ] 및 [ 120 초 ] 에서 항목을 선택합니다 .
[ 효과 ]	정지 이미지 콘텐츠의 재생 화면을 변경할 때 사용되는 특수 효과를 설정합니다 .	
	[ 꺼짐 ]	특수 효과를 적용하지 않습니다 .
	[ 임의 ]	무작위로 특수 효과를 적용합니다 .
	[ 좌우 와이프 ]	와이핑과 같이 왼쪽에서 점차적으로 이미지를 표시합니다 .
	[ 우좌 와이프 ]	와이핑과 같이 오른쪽에서 점차적으로 이미지를 표시합니다 .
	[ 상하 와이프 ]	와이핑과 같이 위에서 점차적으로 이미지를 표시합니다 .
	[ 스플릿 ]	와이핑과 같이 왼쪽과 오른쪽으로 향해 중앙에서부터 점차적으로 이미지를 표시합니다 .
	[ 줌 아웃 ]	전체 이미지를 향해 중앙에서부터 점차적으로 이미지를 표시합니다 .
	[ 페이드 ]	전체 이미지를 점차적으로 표시합니다 .
	[ 블라인드 ]	세로 블라인드를 여는 것과 같이 점차적으로 이미지를 표시합니다 .
	[ 체커 와이프 ]	바둑판 패턴으로 왼쪽에서 오른쪽으로 점차적으로 이미지를 표시합니다 .
	[ 슬라이드 인 ]	오른쪽에서 왼쪽으로 슬라이드하는 것처럼 다음 화면을 표시합니다 .
[ 슬라이드 아웃 ]	오른쪽에서 왼쪽으로 슬라이드하는 것처럼 현재 화면을 없애고 다음 화면을 표시합니다 .	
[ 가이드 ]	재생 화면의 조작 가이드 및 실제로 동영상의 재생 진행률을 나타내는 시간 막대를 표시하거나 / 숨깁니다 .	
	[ 켜짐 ]	정지 이미지 / 동영상을 재생하는 동안 조작 가이드 및 시간 막대 ( 동영상 재생만 해당 ) 를 표시하려면 이 항목을 선택합니다 .
	[ 꺼짐 ]	정지 이미지 / 동영상을 재생하는 동안 조작 가이드 및 시간 막대 ( 동영상 재생만 해당 ) 를 표시하지 않으려면 이 항목을 선택합니다 .

**참고**

- Memory Viewer 사용 방법에 대해서는 “MEMORY VIEWER 입력을 사용한 투사” (▶ 179 페이지) 를 참조하십시오 .
- [ 자동재생 ] 이 [ 꺼짐 ] 또는 [ 시나리오 ] 으로 설정된 경우 , [ 간격 ] 을 설정할 수 없습니다 .
- 정지 이미지 또는 동영상이 Memory Viewer 에서 재생 중일 때 [ 간격 ] 또는 [ 효과 ] 의 설정이 변경되더라도 재생 중인 투사된 이미지는 반영되지 않습니다 . 섬네일 보기 또는 목록 보기의 Memory Viewer 화면으로 돌아가고 재생을 다시 시작합니다 .
- [ 가이드 ] 가 [ 켜짐 ] 으로 설정되어도 재생이 시작된 후에는 조작 가이드와 시간 막대가 약 3 초 후에 자동으로 지워집니다 .
- [ 가이드 ] 가 [ 꺼짐 ] 으로 설정된 경우라도 빨리 감기 또는 되감기 중에는 조작 가이드와 시간 막대가 표시됩니다 .
- 조작 가이드가 표시되지 않아도 ▲▼◀▶, <ENTER> 버튼 또는 <AUTO SETUP/CANCEL> 버튼으로 재생 중 Memory Viewer 조작을 활성화할 수 있습니다 .
- [ 자동재생 ] 의 [ 시나리오 ] 에서 선택할 수 있는 내용은 “Multi Monitoring & Control Software” 의 “컨텐츠 목록 전달” 을 사용합니다 .
- [ 자동재생 ] 이 [ 시나리오 ] 로 설정되면 재생 순서 및 재생 시간이 “Multi Monitoring & Control Software” 를 사용하여 등록된 시나리오 파일을 따라갑니다 .
- [ 자동재생 ] 이 [ 시나리오 ] 로 설정되면 “Multi Monitoring & Control Software” 를 사용하여 설정된 Light ID 가 전송됩니다 .

**[Panasonic APPLICATION]**

Panasonic 응용 프로그램 소프트웨어를 사용하여 LAN 을 통해 컴퓨터와 같은 장치를 연결할 경우 작업을 설정합니다 .

**[ 조정자 모드 ] 설정**

여러 개의 장치가 Panasonic 이미지 전송 응용 프로그램 소프트웨어를 사용하는 프로젝터에 연결되었을 때 조정자가 발표자를 지정할 수 있는 [ 조정자 모드 ] 의 활성화 여부를 설정합니다 .

- 1) ▲▼ 을 눌러 [Panasonic APPLICATION] 을 선택합니다 .
- 2) <ENTER> 버튼을 누릅니다 .
  - [Panasonic APPLICATION] 화면이 표시됩니다 .
- 3) ▲▼ 을 눌러 [ 조정자 모드 ] 를 선택합니다 .
- 4) ◀▶ 을 눌러 항목을 선택합니다 .
  - 버튼을 누를 때마다 항목이 전환됩니다 .

[ 꺼짐 ]	[ 조정자 모드 ] 를 비활성화합니다 . 각 장치의 사용자가 전체 화면의 표시 여부를 조절할 경우 이 항목을 선택합니다 .
--------	---

<b>[ 켜짐 ]</b>	[ 조정자 모드 ]를 활성화합니다 . 조정자가 프로젝터를 조작하고 섬네일로 표시되는 여러 장치의 이미지 중에서 전체 화면으로 표시할 이미지를 지정할 경우 이 항목을 선택합니다 .
---------------	--

### 참고

- [ 켜짐 ] 이 설정되면 다른 사용자의 이미지 삽입이 불가능합니다 .
- Panasonic APPLICATION 입력에서 조정자 모드를 조작하는 방법에 대해서는 “Panasonic APPLICATION 입력을 사용한 투사” (▶ 172 페이지 ) 를 참조하십시오 .
- Panasonic APPLICATION 입력에 사용되는 이미지 전송 응용 프로그램 소프트웨어는 다음과 같습니다 .
  - Wireless Manager ME6.4
  - Plug and Share
  - Wireless Projector for iOS, Wireless Projector for Android
- 상용 USB 메모리와 프로젝터를 페어링하여 무선 LAN 을 통해 쉽게 연결할 수 있게 해주는 이미지 전송 응용 프로그램 소프트웨어 “Plug and Share” 의 사용 방법에 대해서는 다음의 URL 을 참조하십시오 .  
<https://panasonic.net/cns/projector/>  
 프로젝터와 USB 메모리의 페어링 방법에 대해서는 “페어링 기능 사용” (▶ 186 페이지 ) 을 참조하십시오 . 페어링하면 이미지 전송 응용 프로그램 소프트웨어 “Plug and Share” 와 프로젝터 및 USB 메모리 간의 연결 정보가 USB 메모리에 기록됩니다 .
- “Wireless Projector” 에 관한 자세한 내용은 다음 URL 을 참조하십시오 .  
<https://panasonic.net/cns/projector/>

### [ 끼워넣기 ] 설정

Panasonic 이미지 전송 응용 프로그램 소프트웨어를 사용하여 장치 화면의 이미지를 투사하는 동안 다른 사용자의 이미지 끼워넣기 또는 “Multi Monitoring & Control Software” 의 동시 이미지 배포 기능으로 이미지 끼워넣기를 허용할지 여부를 설정합니다 .

- 1) ▲▼ 을 눌러 [Panasonic APPLICATION] 을 선택합니다 .
- 2) <ENTER> 버튼을 누릅니다 .
  - [Panasonic APPLICATION] 화면이 표시됩니다 .
- 3) ▲▼ 을 눌러 [ 끼워넣기 ] 를 선택합니다 .
- 4) ◀▶ 을 눌러 항목을 선택합니다 .
  - 버튼을 누를 때마다 항목이 전환됩니다 .

<b>[ 켜짐 ]</b>	이미지 끼워넣기를 허용할 경우 이 항목을 선택합니다 .
<b>[ 꺼짐 ]</b>	이미지 끼워넣기를 차단할 경우 이 항목을 선택합니다 .

### 참고

- [ 조정자 모드 ] 이 [ 켜짐 ] 으로 설정되면 [ 끼워넣기 ] 을 선택할 수 없습니다 .
- 한 컴퓨터에서 “Multi Monitoring & Control Software” 및 “Wireless Manager ME6.4” 모두를 실행 중일 때는 “Multi Monitoring & Control Software” 의 동시 이미지 배포 기능이 제대로 작동하지 않을 수 있습니다 . 두 응용 프로그램을 동시에 실행해야 할 경우 , 응용 프로그램 각각에 대해 컴퓨터 한 대씩을 준비하십시오 .

### [ 비밀번호 ] 설정

Panasonic 이미지 전송 응용 프로그램 소프트웨어를 사용하여 프로젝터에 연결을 시도할 때 장치에 대해 비밀번호를 입력하라는 메시지가 나타날 수 있습니다 . 비밀번호 입력을 요구함으로써 잘못된 외부 연결로 인한 이미지 끼워넣기를 방지할 수 있습니다 .

- 1) ▲▼ 을 눌러 [Panasonic APPLICATION] 을 선택합니다 .
- 2) <ENTER> 버튼을 누릅니다 .
  - [Panasonic APPLICATION] 화면이 표시됩니다 .
- 3) ▲▼ 을 눌러 [ 비밀번호 ] 를 선택합니다 .
- 4) ◀▶ 을 눌러 항목을 선택합니다 .
  - 버튼을 누를 때마다 항목이 전환됩니다 .

<b>[ 꺼짐 ]</b>	연결 시 비밀번호 입력이 필요하지 않을 경우 이 항목을 선택합니다 .
<b>[ 켜짐 ]</b>	연결 시 비밀번호 입력이 필요하면 이 항목을 선택합니다 .

**참고**

- 이 기능은 공장 출하시 또는 [네트워크 /USB] 메뉴 → [초기화] 를 실행하면 [꺼짐] 으로 설정됩니다 . 이미지 전송 응용 프로그램 소프트웨어를 사용하여 프로젝터에 연결할 경우 , [네트워크 /USB] 메뉴 → [Panasonic APPLICATION] → [비밀번호 변경] 에서 비밀번호를 등록하고 [켜짐] 을 [꺼짐] 으로 설정하는 것이 권장됩니다 .
- [켜짐] 이 설정되면 동시 이미지 배포 기능에 의해 배포된 이미지의 수신이나 “Multi Monitoring & Control Software” 의 배포된 이미지 삭제 기능에 의한 이미지 삭제가 불가능합니다 . 이러한 기능을 사용하려면 [꺼짐] 을 설정하십시오 .

**[ 비밀번호 변경 ] 설정**

Panasonic 이미지 전송 응용 프로그램 소프트웨어를 사용하여 프로젝터에 연결할 때 입력할 비밀번호를 등록하거나 변경합니다 .

- 1) ▲▼ 을 눌러 [Panasonic APPLICATION] 을 선택합니다 .
- 2) <ENTER> 버튼을 누릅니다 .
  - [Panasonic APPLICATION] 화면이 표시됩니다 .
- 3) ▲▼ 을 눌러 [비밀번호 변경] 을 선택합니다 .
- 4) <ENTER> 버튼을 누릅니다 .
  - [비밀번호 변경] 화면이 표시됩니다 .
- 5) ▲▼◀▶ 을 눌러 문자를 선택하고 , <ENTER> 버튼을 눌러 문자를 입력합니다 .
  - 최대 8 자의 ASCII 문자를 입력할 수 있습니다 .
- 6) ▲▼◀▶ 을 눌러 [OK] 를 선택하고 <ENTER> 버튼을 누릅니다 .
  - 입력된 비밀번호가 등록됩니다 .
  - 취소하려면 [CANCEL] 을 선택합니다 .

**참고**

- 공장 출고시 기본 설정 또는 [네트워크 /USB] 메뉴 → [초기화] 를 실행한 후 비밀번호는 비어 있습니다 . [비밀번호] 가 [켜짐] 으로 설정된 경우라도 비밀번호가 등록되지 않은 경우에는 문자 입력 없이 연결이 가능합니다 . [비밀번호] 를 [꺼짐] 으로 설정할 때 비밀번호를 등록하도록 하십시오 .
- 추측하기 어려운 암호를 주기적으로 변경합니다 .

**[ 페어링 가이드 ] 설정**

Panasonic APPLICATION 입력을 선택한 상태에서 USB 메모리를 <VIEWER/PAIRING> 단자에 연결할 때 스텐바이 화면에 페어링 데이터 쓰기의 가이드를 표시하는 페어링 기능의 활성화 여부를 설정합니다 . 페어링 데이터는 이미지 전송 응용 프로그램 소프트웨어 “Plug and Share” 와 프로젝터 , USB 메모리 간의 연결 정보입니다 .

- 1) ▲▼ 을 눌러 [Panasonic APPLICATION] 을 선택합니다 .
- 2) <ENTER> 버튼을 누릅니다 .
  - [Panasonic APPLICATION] 화면이 표시됩니다 .
- 3) ▲▼ 을 눌러 [페어링 가이드] 를 선택합니다 .
- 4) ◀▶ 을 눌러 항목을 선택합니다 .
  - 버튼을 누를 때마다 항목이 전환됩니다 .

[켜짐]	페어링 기능을 활성화합니다 . <VIEWER/PAIRING> 단자에 연결된 USB 메모리를 검색하고 스텐바이 화면에 페어링을 실행하기 위한 가이드를 표시합니다 .
[꺼짐]	페어링 기능을 비활성화합니다 . USB 메모리가 <VIEWER/PAIRING> 단자에 연결된 경우라도 검색하지 않습니다 .

**참고**

- Panasonic APPLICATION 입력이 선택되면 [페어링 가이드] 설정이 활성화됩니다 .
- 프로젝터와 USB 메모리의 페어링 방법에 대해서는 “페어링 기능 사용” (▶ 186 페이지) 을 참조하십시오 .
- USB 메모리 취급에 대해서는 “USB 메모리 사용” (▶ 66 페이지) 을 참조하십시오 .
- 상용 USB 메모리와 프로젝터를 페어링하여 무선 LAN 을 통해 쉽게 연결할 수 있게 해주는 이미지 전송 응용 프로그램 소프트웨어 “Plug and Share” 의 사용 방법에 대해서는 다음의 URL 을 참조하십시오 .  
<https://panasonic.net/cns/projector/>  
 프로젝터와 USB 메모리의 페어링 방법에 대해서는 “페어링 기능 사용” (▶ 186 페이지) 을 참조하십시오 . 페어링하면 이미지 전송 응용 프로그램 소프트웨어 “Plug and Share” 와 프로젝터 및 USB 메모리 간의 연결 정보가 USB 메모리에 기록됩니다 .



## [MIRRORING]

미러링 기능을 사용해 장치를 프로젝터에 연결할 때의 작업을 설정합니다.

- 미러링 기능을 사용하려면 옵션 무선 모듈 ( 모델 번호 : ET-WM300 ) 을 부착해야 합니다 .  
 옵션 무선 모듈 ( 모델 번호 : ET-WM300 ) 을 부착하는 방법에 대해서는 "무선 모듈 부착" ( ➡ 47 페이지 ) 을 참조하십시오 .

### 연결 설정

미러링 기능으로 연결을 설정합니다 .

- 1) ▲▼ 을 눌러 [MIRRORING] 을 선택합니다 .
- 2) <ENTER> 버튼을 누릅니다 .
  - [MIRRORING] 화면이 표시됩니다 .
- 3) ▲▼ 을 눌러 항목을 선택하고 ◀▶ 을 눌러 설정을 변경합니다 .

[ 연결 방법 ]	처음으로 미러링 기능을 사용해 프로젝터 연결을 수행할 때의 연결 방법을 선택합니다 .	
	[ 자동 ]	자동으로 연결할 경우 이 항목을 선택합니다 .
	[ PIN ]	MIRRORING 입력 스텝바이 화면에 PIN(8 자리 숫자 ) 을 표시하려면 이 항목을 선택하고 장치 측에 해당 PIN 을 입력해서 연결합니다 .
[ 채널 ]	사용할 채널을 설정합니다 .	
[ 모바일 연결 ]	연결 상태가 불량할 때 이 항목을 선택합니다 . 보통은 [ 꺼짐 ] 으로 설정합니다 .	
	[ 꺼짐 ]	기능을 비활성화합니다 .
	[ 켜짐 ]	기능을 활성화합니다 .

### 참고

- [ 연결 방법 ] 이 [ 자동 ] 으로 설정되고 사용 중인 장치에 따라 프로젝터를 연결할 수 없는 경우 , [ PIN ] 으로 설정해서 프로젝터를 사용하십시오 .
- 이전에 미러링 기능을 사용하는 프로젝터에 연결되었던 장치에 연결할 경우 , [ 연결 방법 ] 설정에 상관없이 자동으로 연결됩니다 .

### [ 조정자 모드 ] 설정

여러 장치를 미러링 기능이 있는 프로젝터에 연결할 경우 조정자가 발표자를 지정할 수 있는 [ 조정자 모드 ] 의 활성화 여부를 설정합니다 .

- 1) ▲▼ 을 눌러 [MIRRORING] 을 선택합니다 .
- 2) <ENTER> 버튼을 누릅니다 .
  - [MIRRORING] 화면이 표시됩니다 .
- 3) ▲▼ 을 눌러 [ 조정자 모드 ] 를 선택합니다 .
- 4) ◀▶ 을 눌러 항목을 선택합니다 .
  - 버튼을 누를 때마다 항목이 전환됩니다 .

[ 꺼짐 ]	조정자 모드를 비활성화합니다 . 프로젝터에 연결하고 이미지를 표시할 수 있는 장치 수가 1 개로 제한됩니다 .
[ 켜짐 ]	조정자 모드를 활성화합니다 . 조정자가 프로젝터를 조작하고 스텝바이 화면에 표시된 여러 장치 중에서 화면 이미지를 표시할 장치를 지정할 경우 , 이 항목을 선택합니다 .

### 참고

- [ 켜짐 ] 이 설정되면 다른 사용자의 연결 삽입이 불가능합니다 .
- MIRRORING 입력에서 조정자 모드를 조작하는 방법에 대해서는 "MIRRORING 입력을 사용한 투사" ( ➡ 175 페이지 ) 를 참조하십시오 .

### [ 끼워넣기 ] 설정

프로젝터가 특정 사용자의 장치 화면을 표시 중일 때 다른 사용자의 연결 끼워넣기를 허용할지 설정합니다 .

- 1) ▲▼ 을 눌러 [MIRRORING] 을 선택합니다 .
- 2) <ENTER> 버튼을 누릅니다 .
  - [MIRRORING] 화면이 표시됩니다 .



3) ▲▼ 을 눌러 [ 끼워넣기 ] 를 선택합니다 .

4) ◀▶ 을 눌러 항목을 선택합니다 .

- 버튼을 누를 때마다 항목이 전환됩니다 .

[ 켜짐 ]	끼워넣기를 허용할 경우 이 항목을 선택합니다 . 현재 장치의 연결을 삭제하고 , 새 연결 요청이 있는 장치로 연결을 전환한 다음 , 해당 이미지를 표시합니다 .
[ 꺼짐 ]	끼워넣기를 차단할 경우 이 항목을 선택합니다 . 현재 장치와의 연결을 유지합니다 .

**참고**

- [ 조정자 모드 ] 이 [ 켜짐 ] 으로 설정되면 [ 끼워넣기 ] 를 선택할 수 없습니다 .

**[ 네트워크 상태 ]**

프로젝터 네트워크의 상태를 표시합니다 .

1) ▲▼ 을 눌러 [ 네트워크 상태 ] 를 선택합니다 .

2) <ENTER> 버튼을 누릅니다 .

- [ 네트워크 상태 ] 화면이 표시됩니다 .

3) ◀▶ 을 눌러 디스플레이 화면을 전환합니다 .

- 버튼을 누를 때마다 이에 따라 페이지가 바뀝니다 .  
[ 유선 LAN ] (1/3 페이지 ) , [ 무선 LAN ] (2/3 페이지 ) , [ 무선 LAN ] (3/3 페이지 )

[ 유선 LAN ]	프로젝터에 설정된 유선 LAN 의 네트워크 정보를 표시합니다 .	
	[ DHCP ]	DHCP 서버의 사용 상태를 표시합니다 .
	[ IP 주소 ]	[ IP 주소 ] 를 표시합니다 .
	[ 서브네트 마스크 ]	[ 서브네트 마스크 ] 를 표시합니다 .
	[ 기본 게이트웨이 ]	[ 기본 게이트웨이 ] 를 표시합니다 .
	[ DNS1 ]	기본 설정 DNS 서버의 주소를 표시합니다 .
	[ DNS2 ]	보조 DNS 서버의 주소를 표시합니다 .
	[ MAC 주소 ]	유선 LAN 의 [ MAC 주소 ] 를 표시합니다 .
[ 무선 LAN ]	[ EAP ]	EAP 의 유형을 표시합니다 .
	프로젝터에 설정된 무선 LAN 의 네트워크 정보를 표시합니다 .	
	[ 안테나 레벨 ]	무선 LAN 의 신호 상태를 표시합니다 .
	[ 네트워크 ]	무선 LAN 의 연결 방법을 표시합니다 .
	[ SSID ]	SSID 의 문자열을 표시합니다 .
	[ 인증 ]	사용자 인증 방법을 표시합니다 .
	[ EAP ]	EAP 의 유형을 표시합니다 .
	[ 암호화 ]	암호화 방법을 표시합니다 .
	[ 초기화 키 ]	[ 초기화 키 ] 설정을 표시합니다 .
	[ DHCP ]	DHCP 서버의 사용 상태를 표시합니다 .
	[ IP 주소 ]	[ IP 주소 ] 를 표시합니다 .
	[ 서브네트 마스크 ]	[ 서브네트 마스크 ] 를 표시합니다 .
	[ 기본 게이트웨이 ]	[ 기본 게이트웨이 ] 를 표시합니다 .
	[ DNS1 ]	기본 설정 DNS 서버의 주소를 표시합니다 .
	[ DNS2 ]	보조 DNS 서버의 주소를 표시합니다 .
[ MAC 주소 ]	무선 LAN 의 [ MAC 주소 ] 를 표시합니다 .	

**참고**

- [ 무선 LAN ] 이 [ 무효 ] 로 설정되면 [ 네트워크 상태 ] 화면에 [ 무선 LAN ] 페이지가 표시되지 않습니다 .

## 5 장      조작

---

이 장에서는 각 기능을 사용하는 방법에 대해 설명합니다 .

## 네트워크 연결

프로젝터에는 네트워크 기능이 탑재되어 있어서 컴퓨터에 연결하면 다음과 같은 것이 가능합니다 .

### ● 웹 제어

컴퓨터로부터 프로젝트에 액세스해서 프로젝터를 설정 , 조정하고 그 상태를 표시할 수 있습니다 .

자세한 내용은 “웹 제어 기능” (➡ 152 페이지 ) 을 참조하십시오 .

### ● Smart Projector Control

이 응용 프로그램 소프트웨어는 스마트폰 또는 태블릿을 사용하여 LAN 을 통해 연결된 프로젝터를 설정하고 조정합니다 .

응용 프로그램 소프트웨어에 대한 자세한 정보나 다운로드는 Panasonic 웹사이트 (<https://panasonic.net/cns/projector/>) 를 방문해 보십시오 .

### ● Multi Monitoring & Control Software

“Multi Monitoring & Control Software” 소프트웨어 응용 프로그램을 사용해서 인트라넷으로 연결된 다수의 디스플레이 장치 ( 프로젝터 또는 평면 디스플레이 ) 를 모니터링하고 제어할 수 있습니다 .

인트라넷 내의 디스플레이 장치와 주변기기의 상태를 모니터링하고 , 해당 장비의 이상을 통보하며 , 가능한 이상 징후를 감지하는 플러그인 소프트웨어 “조기 경고 소프트웨어” 도 사용할 수 있습니다 .

자세한 내용은 Panasonic 웹사이트 (<https://panasonic.net/cns/projector/>) 를 방문해 주십시오 .

### ● 이미지 전송 응용 프로그램 소프트웨어

Panasonic 이미지 전송 응용 프로그램 소프트웨어를 사용하여 장치에서 전송된 이미지가 투사된 이미지로 표시될 수 있습니다 .

자세한 내용은 “Panasonic APPLICATION 입력을 사용한 투사” (➡ 172 페이지 ) 를 참조하십시오 .

Windows 컴퓨터 또는 Mac 과 호환되는 이미지 전송 응용 프로그램 소프트웨어 “Wireless Manager ME6.4” 를 사용하는 방법에 대해서는 “Wireless Manager ME6.4” 의 사용설명서를 참조하십시오 .

상용 USB 메모리와 프로젝터를 페어링하여 무선 LAN 을 통해 쉽게 연결할 수 있게 해주는 이미지 전송 응용 프로그램 소프트웨어 “Plug and Share” 의 사용 방법에 대해서는 “Plug and Share” 의 사용설명서를 참조하십시오 . 프로젝터와 USB 메모리의 페어링 방법에 대해서는 “페어링 기능 사용” (➡ 186 페이지 ) 을 참조하십시오 . 페어링하면 이미지 전송 응용 프로그램 소프트웨어 “Plug and Share” 와 프로젝터 및 USB 메모리 간의 연결 정보가 USB 메모리에 기록됩니다 .

응용 프로그램 소프트웨어와 “Wireless Manager ME6.4” 및 “Plug and Share” 의 사용설명서는 Panasonic 웹사이트 (<https://panasonic.net/cns/projector/>) 에서 다운로드할 수 있습니다 .

iPad/iPhone/iPod touch 또는 Android 장치와 호환되는 이미지 전송 응용 프로그램 소프트웨어 “Wireless Projector” 에 대해서는 Panasonic 웹사이트 (<https://panasonic.net/cns/projector/>) 를 참조하십시오 .

### ● 미러링

미러링 기능을 사용하여 무선 LAN 을 통해 연결된 장치의 화면을 투사된 이미지로 표시할 수 있습니다 .

자세한 내용은 “MIRRORING 입력을 사용한 투사” (➡ 175 페이지 ) 를 참조하십시오 .

### ● PJLink

PJLink 프로토콜을 사용해서 컴퓨터로부터 프로젝터를 조작하거나 상태 질의를 할 수 있습니다 .

자세한 내용은 “PJLink 프로토콜” (➡ 201 페이지 ) 을 참조하십시오 .

### ● 명령어 제어

제어 명령어를 사용해서 컴퓨터로부터 프로젝터를 조작하거나 상태 질의를 할 수 있습니다 .

자세한 내용은 “LAN 을 통한 제어 명령어” (➡ 203 페이지 ) 를 참조하십시오 .

## 유선 LAN 을 통한 연결

이 프로젝터는 LAN 케이블을 통해서 비디오 , 오디오 및 직렬 컨트롤 신호와 함께 트위스트페어케이블 송신기의 이더넷 신호를 수신할 수 있습니다 .

정상 네트워크 연결 예

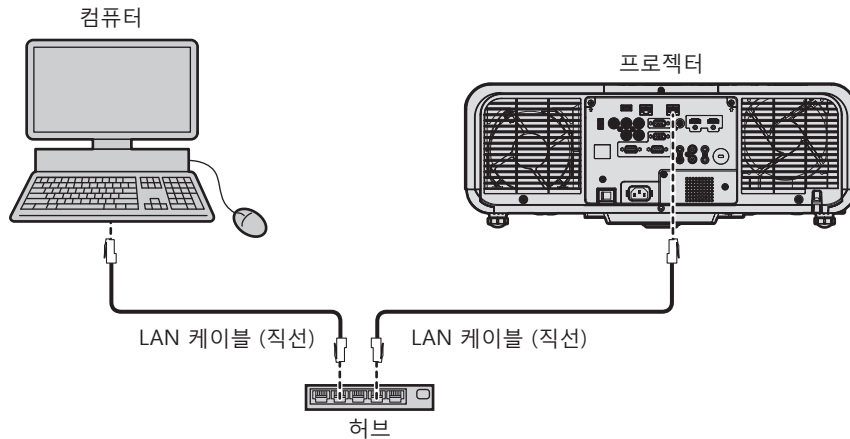

주의

- LAN 케이블이 프로젝터에 직접 연결된 경우 네트워크가 실내에서 연결되어야 합니다.

참고

- 네트워크 기능을 사용하려면 유선 LAN 을 통한 LAN 케이블이 필요합니다.
- LAN 케이블을 연결하여 이더넷 신호를 프로젝터의 <LAN> 단자 또는 <DIGITAL LINK/LAN> 단자로 송수신할 수 있습니다.
- CAT5 이상과 호환되는 직선 또는 교차 LAN 케이블을 사용합니다. 시스템 구성에 따라서는 직선 또는 교차 케이블 중의 하나, 혹은 양 케이블 모두를 사용할 수 있습니다. 네트워크 관리자에게 문의하십시오. 프로젝터는 케이블 타입 (직선 또는 교차) 을 자동으로 결정합니다.
- 길이가 100 m (328'1") 이하인 LAN 케이블을 사용합니다.

트위스트페어케이블 송신기를 통한 네트워크 연결 예

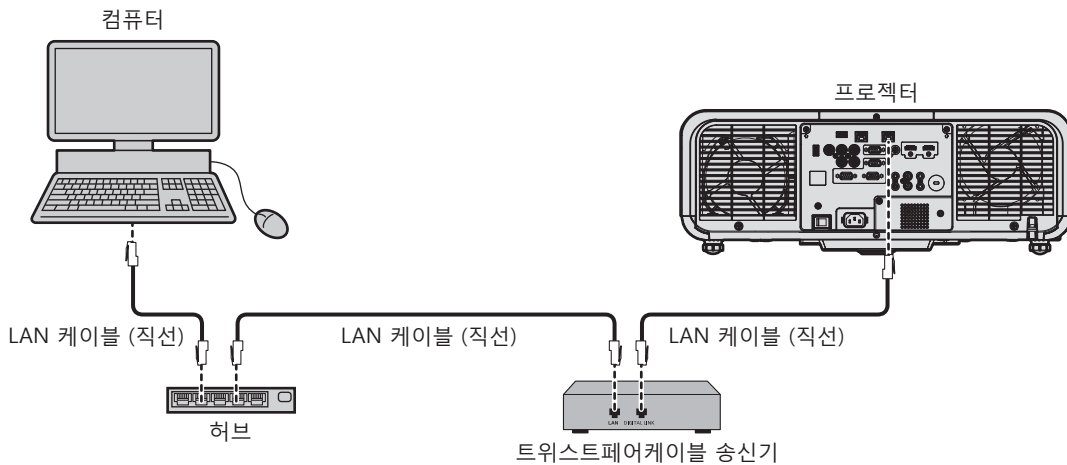

주의

- LAN 케이블이 프로젝터에 직접 연결된 경우 네트워크가 실내에서 연결되어야 합니다.

참고

- 트위스트페어케이블 송신기와 프로젝터 사이에 LAN 케이블을 연결할 경우 다음 기준을 충족시키는 케이블을 사용하십시오 :
  - CAT5e 이상의 표준에 호환
  - 차폐형 ( 커넥터 포함 )
  - 다이렉트
  - 싱글 와이어
- 트위스트페어케이블 송신기와 프로젝터 사이의 최대 전송 거리는 100 m (328'1") 입니다 . 트위스트페어케이블 송신기가 롱 리치 통신 방식을 지원하는 경우에는 최대 150 m (492'2") 까지 전송할 수 있습니다 . 그렇지만 , 롱 리치 통신 방식에 대해 프로젝터가 수신할 수 있는 신호는 최대 1080/60p (1 920 x 1 080 도트 , 도트 클럭 주파수 148.5 MHz) 입니다 . 이 거리를 초과하면 이미지가 중단되거나 LAN 통신에 오작동이 발생할 수 있습니다 .
- 트위스트페어케이블 송신기와 프로젝터 사이에 케이블을 설치할 때는 케이블 테스터 또는 케이블 분석기 같은 도구를 사용하여 케이블 특성이 CAT5e 이상과 호환되는지 확인하십시오 . 릴레이 커넥터를 사용하는 경우 이것을 측정에 포함시킵니다 .
- 트위스트페어케이블 송신기와 프로젝터 사이에 허브를 사용하지 마십시오 .
- 케이블을 강제로 당기지 마십시오 . 또한 불필요하게 케이블을 구부리거나 접지 마십시오 .
- 최대한 잡음 효과를 줄이려면 트위스트페어케이블 송신기와 프로젝터 사이에서 루프 형상이 생기지 않게 케이블을 가능한 곧게 펴십시오 .
- 트위스트페어케이블 송신기와 프로젝터 사이에 놓이는 케이블은 다른 케이블 , 특히 전원 케이블과 멀리 떨어져서 설치하십시오 .
- 여러 케이블을 설치할 때는 함께 묶지 말고 가능한 최단 거리로 분할하여 배치하십시오 .

- 케이블을 설치한 후 [네트워크 /USB] 메뉴 → [DIGITAL LINK 상태]의 [신호 품질] 값이 정상 상태를 나타내는 녹색으로 표시되는지 확인하십시오 .
- 프로젝터에서 작동 확인이 이루어진 다른 제조사의 트위스트페어케이블 송신기에 대해서는 Panasonic 웹사이트 (<https://panasonic.net/cns/projector/>) 를 방문해 주십시오 . 다른 제조사 장치에 대한 확인은 전체 작동에 대한 확인이 이루어진 것이 아닌 , Panasonic Corporation 에서 설정한 항목에 대해서만 수행되었다는 점을 유념하십시오 . 다른 제조사 장치로 인해 발생한 작동 또는 성능 상의 문제는 해당 제조사에 문의하십시오 .

### 프로젝터 설정

- 1) LAN 케이블을 사용하여 프로젝터를 컴퓨터에 연결합니다 .
- 2) 프로젝터의 전원을 켭니다 .
- 3) 메인 메뉴에서 [네트워크 /USB] 메뉴 → [유선 LAN] 을 선택하고 <ENTER> 버튼을 누릅니다 .
- 4) [유선 LAN] 을 수행합니다 .
  - 자세한 내용은 [유선 LAN] (▶ 135 페이지 ) 을 참조하십시오 .

### 참고

- 기존의 네트워크에 연결하려면 , 네트워크 관리자에게 문의한 후에 해 주십시오 .

### ■ 공장 출하시 기본 설정

- 다음은 공장 출하시 기본 설정으로 미리 구성되어 있습니다 .

[DHCP]	[꺼짐]
[IP 주소]	192.168.10.100
[서브넷 마스크]	255.255.255.0
[기본 게이트웨이]	192.168.10.1
[DNS1]/[DNS2]	(공백)
[EAP]	[없음]

### 컴퓨터 조작

- 1) 컴퓨터의 전원을 켭니다 .
- 2) 네트워크 관리자의 지시에 따라 네트워크 설정을 해 주십시오 .
  - 프로젝터가 공장 출하시의 초기 설정으로 되어 있다면 다음과 같이 컴퓨터의 네트워크 설정을 구성해서 컴퓨터로부터 조작할 수 있습니다 .

[IP 주소]	192.168.10.101
[서브넷 마스크]	255.255.255.0
[기본 게이트웨이]	192.168.10.1

### 무선 LAN 을 통한 연결

프로젝터에서 무선 LAN 기능을 사용하려면 옵션 품목인 무선 모듈 (모델 번호 : ET-WM300) 을 부착해야 합니다 .  
 옵션 무선 모듈 (모델 번호 : ET-WM300) 을 부착하는 방법에 대해서는 “무선 모듈 부착” (▶ 47 페이지 ) 을 참조하십시오 .

연결 예

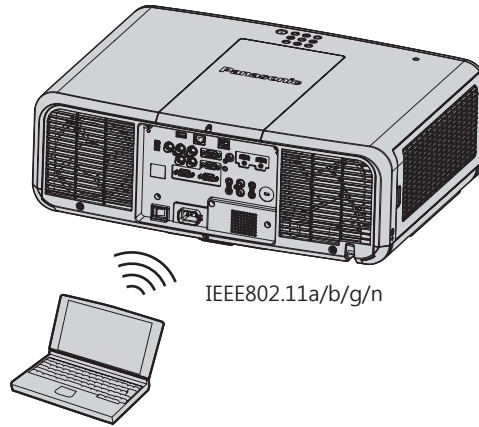

이미지 전송을 위한 연결 예

	MIRRORING ( 예 ) 콘텐츠 표시	이미지 전송 응용 프로그램 소프트웨어 ( 예 ) 여러 화면에 표시
연결 그림	<p>프로젝터</p> <p>Miracast</p> <p>Miracast 호환 장치</p>	<p>프로젝터</p> <p>Panasonic 이미지 전송 응용 프로그램 소프트웨어 설치된 장치 ( 예 : 컴퓨터 )</p>
입력	MIRRORING	Panasonic APPLICATION
통신 방식	IEEE802.11n	IEEE802.11a/b/g/n
연결 방법	—	Panasonic 독자적 방식 + 사용자의 연결
이미지 전송 방법	H.264	Panasonic 독자적 방식

프로젝터 설정

- 1) 프로젝터를 켭니다 .
- 2) 메인 메뉴에서 [ 네트워크 /USB] 메뉴 → [ 무선 LAN] 을 선택하고 [ 무효 ] 이외의 항목으로 설정합니다 .
- 3) <ENTER> 버튼을 누릅니다 .
  - [ 무선 LAN 상세설정 ] 화면이 표시됩니다 .
- 4) 연결 설정
  - 자세한 내용은 [ 무선 LAN] ( ➡ 136 페이지 ) 을 참조하십시오 .

참고

- 무선 LAN 과 유선 LAN 을 같은 세그먼트에서 사용할 수 없습니다 .
- 여러 장치가 연결된 경우 , 중복되지 않는 IP 주소를 설정합니다 .
- SSID 가 "any" 또는 "ANY" 문자열로 설정된 상태에서 ANY 연결을 사용하지 마십시오 .
- Miracast 호환 장치와 프로젝터가 미러링 연결을 사용하여 연결된 경우에는 [ 무선 LAN 상세설정 ] 화면의 연결 설정이 필요하지 않습니다 . 미러링 기능을 사용한 연결에 대한 자세한 내용은 "MIRRORING 입력을 사용한 투사" ( ➡ 175 페이지 ) 를 참조하십시오 .

■ 공장 출하시 기본 설정

• 다음은 공장 출하시 기본 설정으로 미리 구성되어 있습니다.

[간단 설정]	[키]	Projxxxx (네트워크 ID와 동일한 문자열이 설정됩니다. xxxx는 4자리 숫자입니다.)
[M-DIRECT]	[IP 주소]	192.168.12.100
	[서브넷 마스크]	255.255.255.0
	[SSID]	M-DIRECTxxxx (xxxx는 네트워크 ID의 마지막 4자리수입니다.)
	[채널]	1
	[키]	다음과 동일한 문자열 SSID
[USER]	[SSID]	Panasonic Projector
	[인증]	[공개]
	[암호화]	[무효]
	[DHCP]	[꺼짐]
	[IP 주소]	192.168.11.100
	[서브넷 마스크]	255.255.255.0
	[기본 게이트웨이]	192.168.11.1
	[DNS1]/[DNS2]	(공백)



컴퓨터 조작

1) 컴퓨터를 켭니다.

2) 네트워크 관리자의 지시에 따라 네트워크 설정을 해 주십시오.

- [네트워크 /USB] 메뉴 → [무선 LAN]이 [M-DIRECT]로 설정된 경우, 컴퓨터의 네트워크 설정을 “자동으로 IP 주소 가져오기”로 설정합니다.
- [네트워크 /USB] 메뉴 → [무선 LAN]이 [USER]로 설정된 경우, 네트워크 관리자의 지시에 따라 컴퓨터와 프로젝터의 네트워크 항목을 설정하십시오.

3) 컴퓨터를 프로젝터에 대해 설정된 네트워크에 연결합니다.

- Windows 컴퓨터의 경우, 작업 표시줄에서 을 클릭하고 (컴퓨터 화면의 하단 오른쪽), 다음 SSID를 연결 대상으로 선택합니다.
  - [네트워크 /USB] 메뉴 → [무선 LAN]가 [M-DIRECT]로 설정된 경우: 프로젝터에 설정된 SSID
  - [네트워크 /USB] 메뉴 → [무선 LAN]이 [USER]로 설정된 경우: 사용 중인 액세스 지점의 SSID
- Mac의 경우, 메뉴 모음에서 을 클릭하고 (컴퓨터 화면의 상단 오른쪽), 프로젝터에 설정된 SSID를 연결 대상으로 선택합니다.

참고

- OS에 대해 표준에 해당하는 무선 LAN 연결 유틸리티를 사용하는 경우, 네트워크에 연결하는 데 사용하는 유틸리티의 조작 절차를 따르십시오.

## 웹 제어 기능

웹 제어 기능을 사용해서 컴퓨터로부터 다음과 같은 조작을 할 수 있습니다.

- 프로젝터 설정 및 조정
- 프로젝터 상태 표시
- 프로젝터에 문제가 있을 때 이메일 메시지 전송

이 프로젝터는 "Crestron Connected™" 를 지원하며 다음의 Crestron Electronics, Inc. 응용 프로그램 소프트웨어를 사용할 수 있습니다.

- RoomView Express
- Crestron Fusion

### 참고

- 이메일 기능을 사용하려면 이메일 서버와 통신이 설정되어야 합니다. 미리 이메일을 사용할 수 있음을 확인하십시오.
- "Crestron Connected™" 는 컴퓨터로 네트워크에 연결한 멀티 시스템의 장치를 관리하고 제어하는 Crestron Electronics, Inc. 의 시스템입니다.
- "Crestron Connected™" 에 대한 자세한 내용은 Crestron Electronics, Inc. 웹사이트 (영문) 를 방문해 주십시오.  
URL <https://www.crestron.com/>  
Crestron Electronics, Inc. 웹사이트로부터 "RoomView Express" 를 다운로드해 주십시오. (영문)  
URL <https://www.crestron.com/en-US/resources/get-roomview>

### 설정에 사용할 수 있는 컴퓨터

웹 제어 기능을 사용하려면, 웹 브라우저가 필요합니다. 미리 웹 브라우저를 사용할 수 있음을 확인하십시오.

OS	호환 브라우저
Windows	Internet Explorer 11.0
Mac OS	Safari 6.0/7.0/8.0/9.0/10.0
iOS	Safari (iOS 9 및 iOS 10 버전 탑재)
Android	Google Chrome (Android 4.4/5.0/5.1/6.0/7.0 버전 탑재)

### 웹 브라우저에서 액세스

1) 컴퓨터의 웹 브라우저를 시작합니다.

2) 프로젝터에 설정된 IP 주소를 웹 브라우저의 URL 입력 필드에 입력합니다.

3) 사용자 이름과 암호를 입력합니다.

- 공장 출하시 기본 설정은 사용자 이름 : dispuser ( 사용자 권한 )/dispadmin ( 관리자 권한 ); 비밀번호 : @Panasonic 입니다.
- 처음으로 웹 제어를 사용할 경우 암호를 변경하라는 메시지가 표시됩니다. 4) 단계로 진행합니다. 웹 제어 기능을 이전에 사용한 적이 있는 경우, 7) 단계로 진행하십시오.

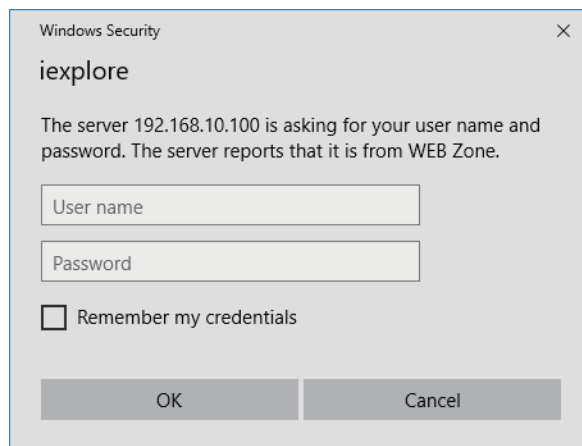

4) 확인을 클릭합니다.

- [Change password] 페이지가 표시됩니다.



사용자 권한의 경우

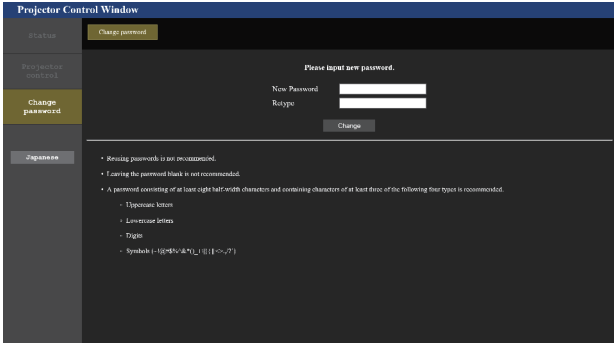

관리자 권한의 경우

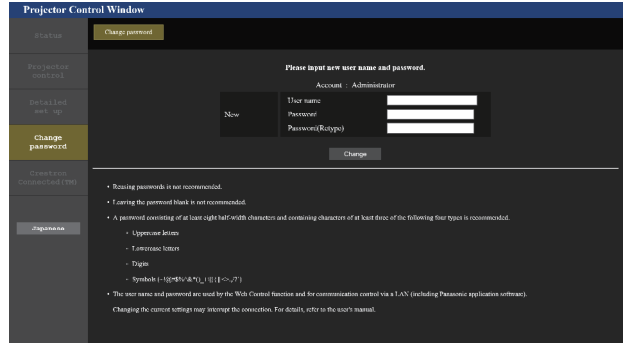

- 5) 새로운 사용자 이름과 암호를 입력하고 [Change] 를 클릭합니다 .
  - 3) 단계의 화면이 다시 표시됩니다 .
- 6) 새로운 사용자 이름과 암호를 입력합니다 .
  - 5) 단계에서 설정한 새로운 사용자 이름과 암호를 입력합니다 .
- 7) OK 를 클릭합니다 .

주의

- 사용자 이름과 암호의 입력 화면이 이미 열려 있는 다른 창에 의해 숨겨질 수 있습니다 . 그러한 경우 , 입력 화면을 표시하려면 앞에 있는 창을 최소화하십시오 .

참고

- 웹 브라우저를 사용해 제어하려면 [ 네트워크 /USB] 메뉴 → [ 네트워크 조정 ] → [ WEB 제어 ] 를 [ 켜짐 ] 으로 설정합니다 .
- 여러 개의 웹 브라우저를 시작하여 설정 또는 제어를 동시에 수행하지 마십시오 . 여러 컴퓨터에서 프로젝터를 설정하거나 제어하지 마십시오 .
- 잘못된 암호를 세 번 연속해서 입력하면 몇 분 후 액세스가 잠깁니다 .
- 프로젝터 설정 페이지의 일부 항목은 웹 브라우저의 Javascript 기능을 사용합니다 . 웹 브라우저가 이 기능을 사용하지 않도록 설정된 경우에는 올바른 제어가 가능하지 않을 수 있습니다 .
- 웹 제어를 위한 화면이 표시되지 않으면 네트워크 관리자에게 문의하십시오 .
- 웹 제어를 위한 화면을 업데이트하는 동안 화면이 잠시 흰색으로 나타날 수 있지만 오작동은 아닙니다 .
- 프로젝터가 이미 LAN 을 통한 통신 제어를 사용하는 응용 프로그램 소프트웨어 ( 예 : "Multi Monitoring & Control Software" 또는 "Smart Projector Control" ) 에 등록된 경우 , [Administrator] 의 사용자 이름 또는 암호가 변경되면 프로젝터와의 통신이 불가능해집니다 . [Administrator] 의 사용자 이름 또는 암호가 변경된 경우 , 사용 중인 응용 프로그램의 등록 정보를 업데이트하십시오 .
- 컴퓨터의 스크린샷 화면의 크기 또는 표시는 사용 중인 OS, 웹 브라우저 또는 컴퓨터의 타입에 따라 달라질 수 있습니다 .

각 계정에 대한 권한

관리자 권한으로는 모든 기능을 사용할 수 있습니다 . 사용자 권한으로 사용할 수 있는 권한에는 제한이 있습니다 . 목적에 따라 권한을 선택하십시오 .

관리자 권한 / 사용자 권한 옆에 ✓ 가 있는 기능은 해당 권한으로 조작할 수 있다는 것을 나타냅니다 .

항목	기능	관리자 권한	사용자 권한	페이지
[Projector status]	[Projector status]	✓	✓	155
	오류 정보 페이지	✓	✓	156
	[Network status]	✓	✓	156
	[Access error log]	✓	—	157
	[Mail error log]	✓	—	157
[Projector control]	[Basic control]	✓	✓	158
	[Detail control]	✓	—	158
[Detailed set up]	[Network config]	✓	—	159
	[Adjust clock]	✓	—	163
	[Ping test]	✓	—	163
	[E-mail set up]	✓	—	164
	[Authentication set up]	✓	—	165
	[ECO management set up]	✓	—	165

## 5 장 조작 — 웹 제어 기능

항목	기능	관리자 권한	사용자 권한	페이지
[Change password]	[Administrator]의 사용자 이름	✓	—	168
	[User]의 사용자 이름	✓	—	169
	[Moderator]의 사용자 이름	✓	—	169
	[Administrator] 암호	✓	—	168
	[User] 암호	✓	✓	169, 169
	[Moderator] 비밀번호	✓	—	169
[Crestron Connected(TM)]	조작 페이지	✓	—	170
	[Tools]	✓	—	170
	[Info]	✓	—	171
	[Help]	✓	—	171

### 항목 설명



**1 페이지 탭**

이 항목을 클릭하면 페이지가 전환됩니다 .

**2 [Status]**

이 항목을 클릭하면 프로젝터의 상태가 표시됩니다 .

**3 [Projector control]**

이 항목을 클릭하면 [Projector control] 페이지가 표시됩니다 .

**4 [Detailed set up]**

이 항목을 클릭하면 [Detailed set up] 페이지가 표시됩니다 .

**5 [Change password]**

이 항목을 클릭하면 [Change password] 페이지가 표시됩니다 .

**6 [Crestron Connected(TM)]**

이 항목을 클릭하면 Crestron Connected™의 조작 페이지가 표시됩니다 .

[Projector status] 페이지

[Status] → [Projector status] 을 클릭합니다 .  
 다음 항목에 대한 프로젝터의 상태를 표시합니다 .

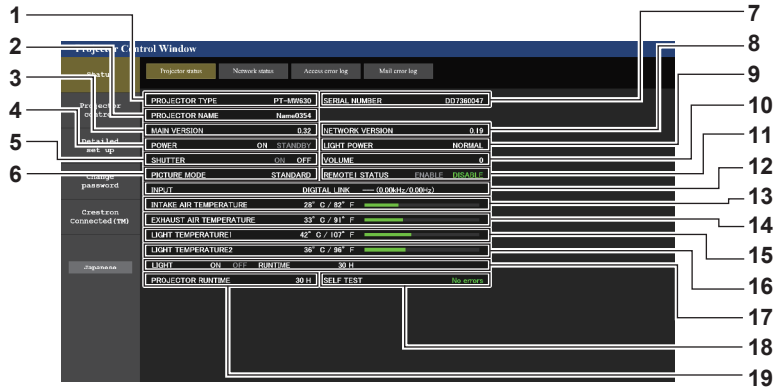

- |   |  |
|---|--|
| <p>1 [PROJECTOR TYPE]<br/>프로젝터의 유형을 표시합니다 .</p> <p>2 [PROJECTOR NAME]<br/>프로젝터에 대해 설정된 프로젝트 이름을 표시합니다 .</p> <p>3 [MAIN VERSION]<br/>프로젝터 펌웨어의 메인 버전을 표시합니다 .</p> <p>4 [POWER]<br/>전원 상태를 표시합니다 .</p> <p>5 [SHUTTER]<br/>셔터 기능의 상태를 표시합니다 ([ON]: 활성화 ( 닫힘 ), [OFF]: 비활성화 ( 열림 )).</p> <p>6 [PICTURE MODE]<br/>[ 영상 모드 ]의 설정 상태를 표시합니다 .</p> <p>7 [SERIAL NUMBER]<br/>프로젝터의 시리얼 번호를 표시합니다 .</p> <p>8 [NETWORK VERSION]<br/>프로젝터 펌웨어의 네트워크 버전을 표시합니다 .</p> <p>9 [LIGHT POWER]<br/>[ 빛 세기 ]의 설정 상태를 표시합니다 .</p> | <p>10 [VOLUME]<br/>볼륨 상태를 표시합니다 .</p> <p>11 [REMOTE1 STATUS]<br/>&lt;REMOTE 1 IN&gt; 단자의 제어 상태를 표시합니다 .</p> <p>12 [INPUT]<br/>선택한 입력의 상태를 표시합니다 .</p> <p>13 [INTAKE AIR TEMPERATURE]<br/>프로젝터의 흡입구 공기 온도 상태를 표시합니다 .</p> <p>14 [EXHAUST AIR TEMPERATURE]<br/>프로젝터의 배출 공기 온도 상태를 표시합니다 .</p> <p>15 [LIGHT TEMPERATURE1]<br/>광원 1의 온도 상태를 표시합니다 .</p> <p>16 [LIGHT TEMPERATURE2]<br/>광원 2의 온도 상태를 표시합니다 .</p> <p>17 [LIGHT]<br/>광원의 점등 상태와 사용 시간을 표시합니다 .</p> <p>18 [SELF TEST]<br/>자가 진단 정보를 표시합니다 .</p> <p>19 [PROJECTOR RUNTIME]<br/>프로젝터의 런타임을 표시합니다 .</p> |
|---|--|

오류 정보 페이지

[Error (Detail)] 또는 [Warning (Detail)] 이 [Projector status] 화면의 [SELF TEST] 표시 영역에 표시될 때 이를 클릭하면 오류 / 경고 내용이 표시됩니다.

- 오류의 내용에 따라 프로젝터가 대기 상태로 들어가서 프로젝터를 보호할 수 있습니다.

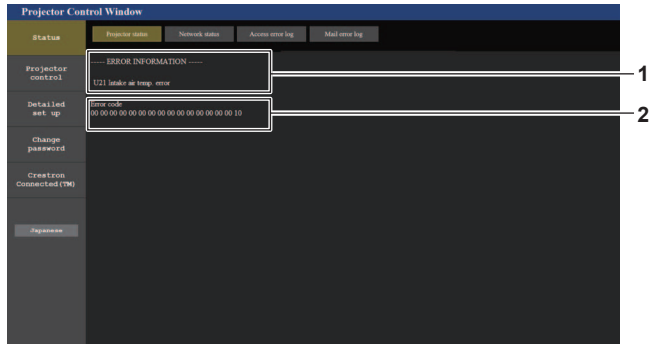

- 1 오류 정보 표시**  
발생한 오류 / 경고의 영숫자 기호와 내용을 표시합니다.  
표시 내용에 대한 자세한 내용은 "[셀프 테스트] 디스플레이"  
(➡ 198 페이지)를 참조하십시오.

- 2 오류 코드**

[Network status] 페이지

[Status] → [Network status] 을 클릭합니다.  
현재 네트워크 설정 상태가 표시됩니다.

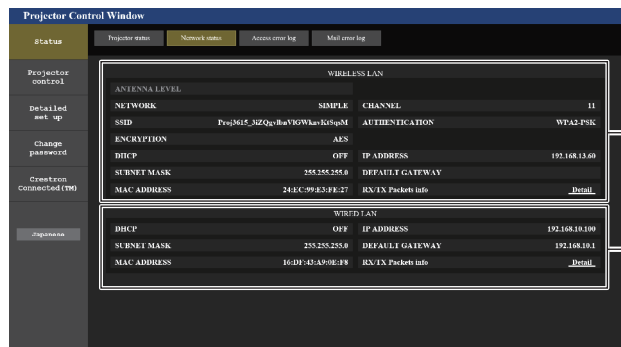
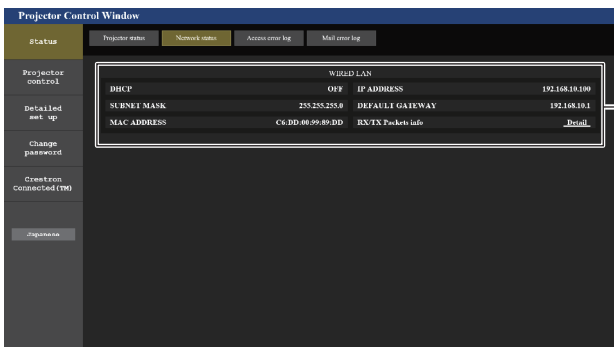

- 1 [WIRED LAN]**  
유선 LAN 의 설정을 표시합니다.

- 2 [WIRELESS LAN]**  
옵션 무선 모듈 ( 모델 번호 : ET-WM300) 이 부착된 경우 무선  
LAN 의 설정을 표시합니다.

### [Access error log] 페이지

[Status] → [Access error log] 를 클릭합니다 .

존재하지 않는 페이지에 액세스한 경우 또는 인증되지 않은 사용자 이름 또는 암호로 액세스한 경우와 같은 웹 서버의 오류 로그가 표시됩니다 .

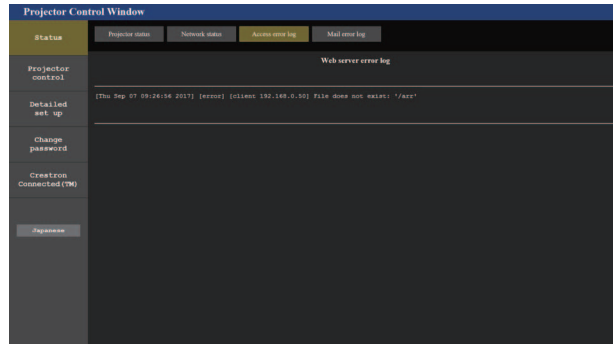

### [Mail error log] 페이지

[Status] → [Mail error log] 를 클릭합니다 .

주기적인 이메일 발송이 실패한 경우 이메일 오류 로그가 표시됩니다 .

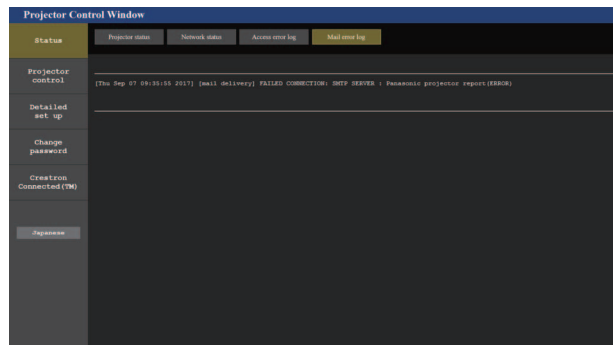

### 참고

- [Access error log] 및 [Mail error log] 에 최근 수천 번의 액세스 / 요청이 표시됩니다 . 한 번에 너무 많은 액세스 / 요청이 이루어진 경우에는 모든 정보를 표시할 수 없습니다 .
- [Access error log] 에 로그인하며 , [Mail error log] 가 특정 수량을 초과하면 가장 오래된 정보부터 삭제됩니다 .
- 주기적으로 [Access error log] 및 [Mail error log] 를 확인하십시오 .

**[Basic control] 페이지**

[Projector control] → [Basic control] 을 클릭합니다 .

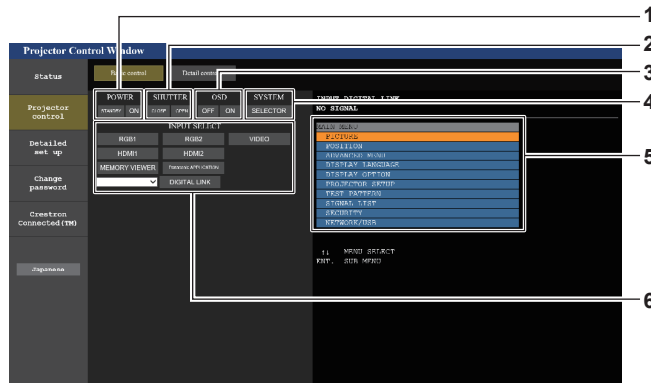

- |  |  |
|--|--|
| <p>1 <b>[POWER]</b><br/>전원을 켜거나 끕니다 .</p> <p>2 <b>[SHUTTER]</b><br/>셔터 기능 사용 여부를 전환합니다 ( 활성화 ( 셔터 : 닫힘 ) / 비활성화 ( 셔터 : 열림 )).</p> <p>3 <b>[OSD]</b><br/>화면상 표시 기능을 켜고 ( 표시 ) / 끕니다 ( 숨기기 ) .</p> | <p>4 <b>[SYSTEM]</b><br/>시스템 방식을 전환합니다 .</p> <p>5 <b>프로젝터의 화면상 표시</b><br/>프로젝터의 화면상 표시에 표시된 것과 동일한 항목을 표시합니다 . 메뉴 설정을 확인하거나 변경할 수 있습니다 . 이것은 화면상 표시 기능이 꺼짐으로 설정된 경우에도 ( 숨김 ) 표시됩니다 .</p> <p>6 <b>[INPUT SELECT]</b><br/>입력 신호를 전환합니다 .</p> |
|--|--|

**[Detail control] 페이지**

[Projector control] → [Detail control] 을 클릭합니다 .

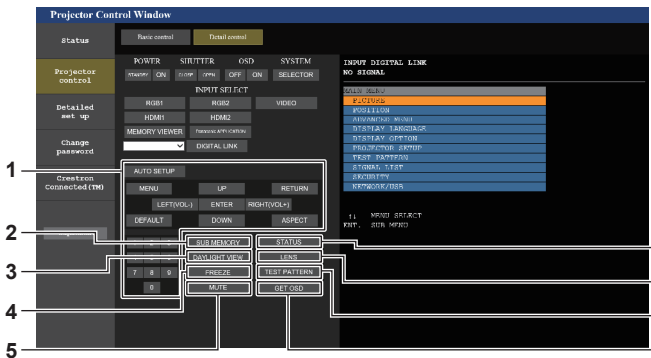

- |   |  |
|---|--|
| <p>1 <b>프로젝터의 제어</b><br/>리모컨의 버튼과 같은 방식으로 버튼을 클릭하여 프로젝터를 제어합니다 . 제어 후 제어 페이지의 오른쪽에 있는 프로젝터의 화면상 표시를 업데이트합니다 .</p> <p>2 <b>[SUB MEMORY]</b><br/>서브 메모리를 전환합니다 .</p> <p>3 <b>[DAYLIGHT VIEW]</b><br/>일광 시정 설정을 전환합니다 .</p> <p>4 <b>[FREEZE]</b><br/>이미지를 일시적으로 멈춥니다 .</p> | <p>5 <b>[MUTE]</b><br/>음소거 기능 사용할 지 여부를 전환합니다 .</p> <p>6 <b>[STATUS]</b><br/>[ 상태 ] 화면이 투사된 이미지에 표시됩니다 .</p> <p>7 <b>[LENS]</b><br/>[LENS] 페이지를 표시합니다 .</p> <p>8 <b>[TEST PATTERN]</b><br/>테스트 패턴을 표시합니다 .</p> <p>9 <b>[GET OSD]</b><br/>제어 페이지의 오른쪽에 있는 프로젝터의 화면상 표시를 업데이트합니다 .</p> |
|---|--|

[LENS] 페이지

[Projector control] → [Detail control] → [LENS] 를 클릭합니다 .

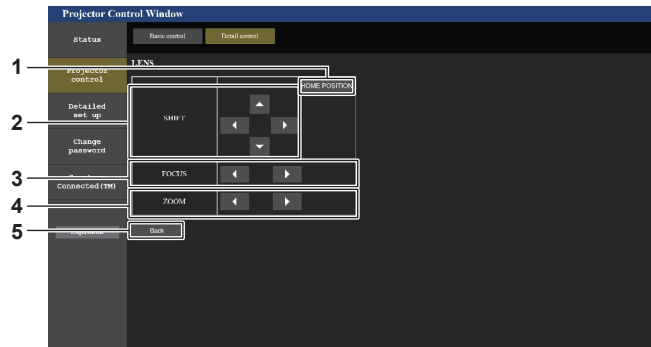

- 1 **[HOME POSITION]**  
투사 렌즈를 홈 포지션으로 이동합니다 .
- 2 **[SHIFT]**  
▲▼◀▶ 을 클릭하여 렌즈 이동을 조정합니다 (수직 포지션 및 수평 포지션).  
버튼을 약 3 초 이상 누르면 조정을 더 빠르게 수행할 수 있습니다 .
- 3 **[FOCUS]**  
◀▶ 을 클릭하여 초점을 조정합니다 .  
버튼을 약 3 초 이상 누르면 조정을 더 빠르게 수행할 수 있습니다 .
- 4 **[ZOOM]**  
◀▶ 을 클릭하여 줌을 조정합니다 .  
버튼을 클릭해서 약 3 초 이상 누르면 조정을 더 빠르게 수행할 수 있습니다 .
- 5 **[Back]**  
[Detail control] 페이지로 되돌아갑니다 .

[Network config] 페이지

[Detailed set up] → [Network config] 를 클릭합니다 .

- 프로젝터에서 무선 LAN 기능을 사용하려면 옵션 품목인 무선 모듈 ( 모델 번호 : ET-WM300) 을 부착해야 합니다 .  
옵션 무선 모듈 ( 모델 번호 : ET-WM300) 을 부착하는 방법에 대해서는 “무선 모듈 부착” (▶ 47 페이지 ) 을 참조하십시오 .

1) [Network config] 를 클릭합니다 .

- [Network config] 를 클릭하여 [CAUTION!] 화면을 표시합니다 .

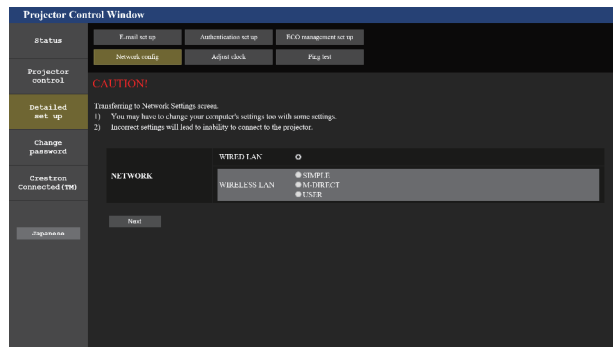

- 2) 설정을 변경할 항목에 체크표시를 합니다 .  
• 옵션 무선 모듈 ( 모델 번호 : ET-WM300) 이 부착된 경우에만 [WIRELESS LAN] 설정을 선택할 수 있습니다 .
- 3) [Next] 버튼을 클릭합니다 .  
• 현재 설정이 표시됩니다 .
- 4) [Change] 버튼을 클릭합니다 .  
• 설정 변경 화면이 표시됩니다 . 화면의 지침을 따라 설정합니다 .

[WIRED LAN] 을 선택한 경우

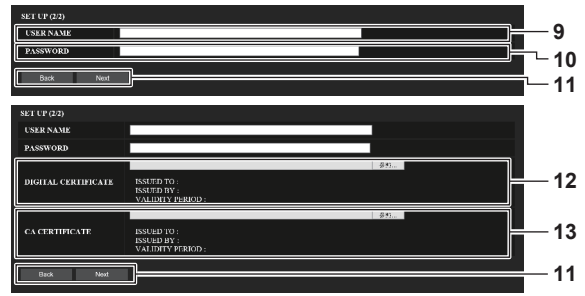
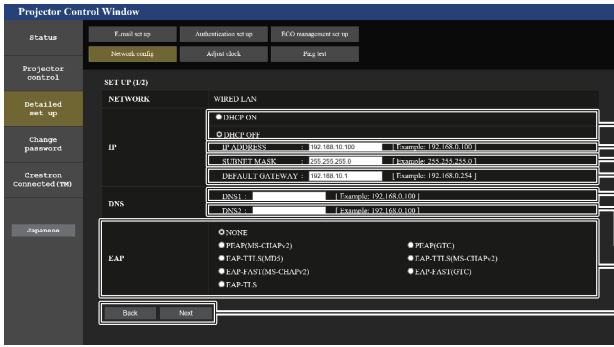

- 1 **[DHCP ON], [DHCP OFF]**  
DHCP 클라이언트 기능을 사용할 수 있게 하려면 [DHCP ON] 으로 설정합니다 .
- 2 **[IP ADDRESS]**  
DHCP 서버를 사용하지 않을 때 IP 주소를 입력합니다 .
- 3 **[SUBNET MASK]**  
DHCP 서버를 사용하지 않을 때 서브넷 마스크를 입력합니다 .
- 4 **[DEFAULT GATEWAY]**  
DHCP 서버를 사용하지 않을 때 기본 게이트웨이 주소를 입력합니다 .
- 5 **[DNS1]**  
DNS1 서버 주소를 입력합니다 .  
DNS1 서버 주소 ( 기본 ) 에 입력할 수 있는 문자 :  
숫자 ( 0 ~ 9 ) , 마침표 ( . )  
( 예 : 192.168.0.253 )
- 6 **[DNS2]**  
DNS2 서버 주소를 입력합니다 .  
DNS2 서버 주소 ( 보조 ) 에 입력할 수 있는 문자 :  
숫자 ( 0 ~ 9 ) , 마침표 ( . )  
( 예 : 192.168.0.254 )
- 7 **[EAP]**  
RADIUS 서버에 설정된 EAP 를 선택합니다 .

- 8 **[Back], [Next]**  
[Back] 버튼을 클릭해서 이전 화면으로 돌아갑니다 . [EAP] 가 [NONE] 이외의 항목으로 설정된 경우 , [Next] 버튼을 클릭하면 다음 페이지로 이동합니다 . [EAP] 기 [NONE] 으로 설정된 경우 , [Next] 버튼을 클릭하면 설정을 확인하는 화면이 표시됩니다 . [Submit] 버튼을 클릭하여 설정을 업데이트합니다 .
- 9 **[USER NAME]**  
인증에 사용할 사용자 이름을 싱글 바이트 영숫자 문자 ( 공백 제외 ) 로 입력합니다 . ( 최대 64 자 )
- 10 **[PASSWORD]**  
인증에 사용할 암호를 싱글 바이트 영숫자 문자로 입력합니다 . ( 최대 64 자 )
- 11 **[Back], [Next]**  
[Back] 버튼을 클릭해서 원래 화면으로 돌아갑니다 . [Next] 버튼을 클릭하여 설정 확인 화면을 표시합니다 . [Submit] 버튼을 클릭하여 설정을 업데이트합니다 .
- 12 **[DIGITAL CERTIFICATE]**  
인증에 사용할 전자 인증서를 등록합니다 ( 파일 확장자 : PFX).
- 13 **[CA CERTIFICATE]**  
인증에 사용할 CA 인증서를 등록합니다 ( 파일 확장자 : CER).

참고

- 브라우저의 “뒤로” , “앞으로” 기능을 사용하는 경우 “페이지가 만료되었습니다” 라는 경고 메시지가 나타날 수 있습니다 . 이 경우 다음의 조작이 보장되지 않으므로 [Network config] 를 다시 클릭하십시오 .
- LAN 으로 연결하고 있는 동안에 LAN 설정을 변경한 때에 접속이 끊어졌을 수 있습니다 .



[SIMPLE] ( 무선 LAN ) 을 선택한 경우

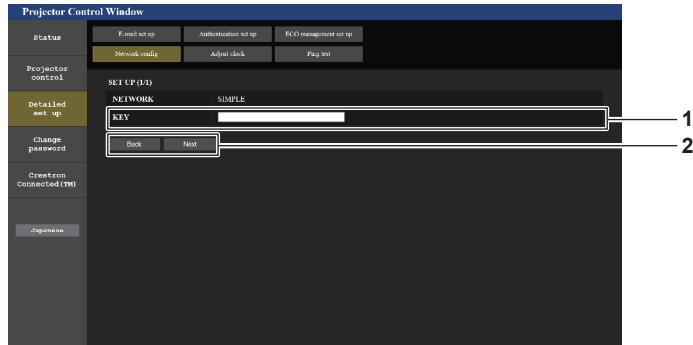

1 [KEY]

간단히 사용할 키를 설정합니다.  
8 ~ 15 자의 싱글 바이트 영숫자를 입력합니다.

2 [Back], [Next]

[Back] 버튼을 클릭해서 이전 화면으로 돌아갑니다. [Next] 버튼을 클릭하여 설정을 확인하기 위한 화면을 표시합니다. [Submit] 버튼을 클릭하여 설정을 업데이트합니다.

[M-DIRECT] ( 무선 LAN ) 을 선택한 경우

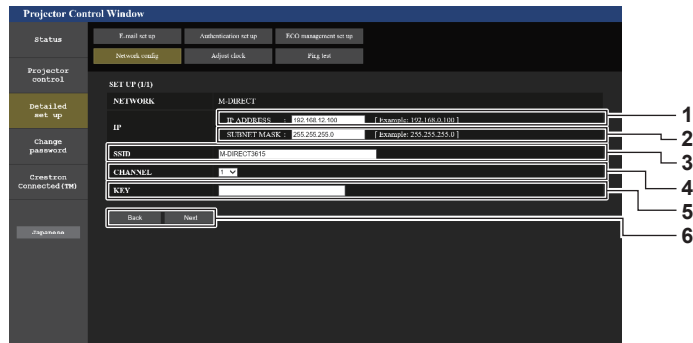

1 [IP ADDRESS]

IP 주소를 입력합니다.

2 [SUBNET MASK]

서브넷 마스크를 입력합니다.

3 [SSID]

싱글 바이트 영숫자로 M-DIRECT 에 사용할 SSID 를 설정합니다.

4 [CHANNEL]

M-DIRECT 와 함께 사용할 채널을 선택합니다.

5 [KEY]

M-DIRECT 와 함께 사용할 키를 설정합니다.  
8 ~ 63 자의 ASCII 문자 또는 64 비트 16 진수를 입력합니다.

6 [Back], [Next]

[Back] 버튼을 클릭해서 이전 화면으로 돌아갑니다. [Next] 버튼을 클릭하여 설정을 확인하기 위한 화면을 표시합니다. [Submit] 버튼을 클릭하여 설정을 업데이트합니다.

참고

- SSID 가 "any" 또는 "ANY" 문자열로 설정된 상태에서 ANY 연결을 사용하지 마십시오.

[USER] ( 무선 LAN ) 을 선택한 경우

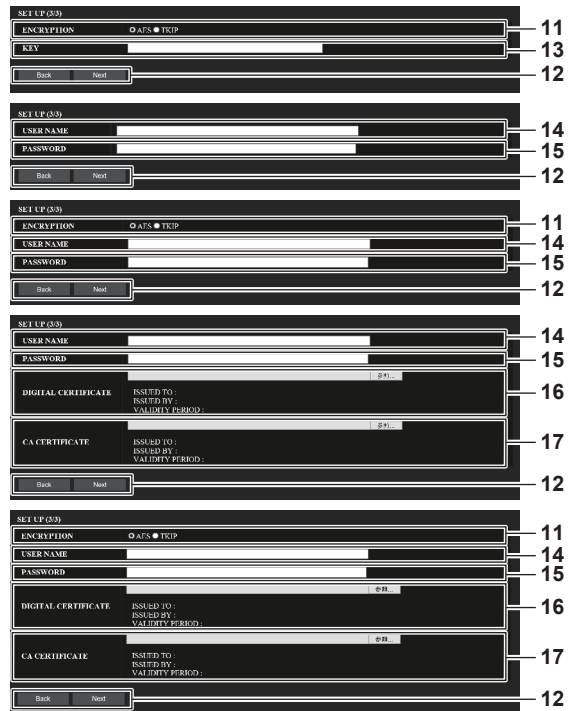
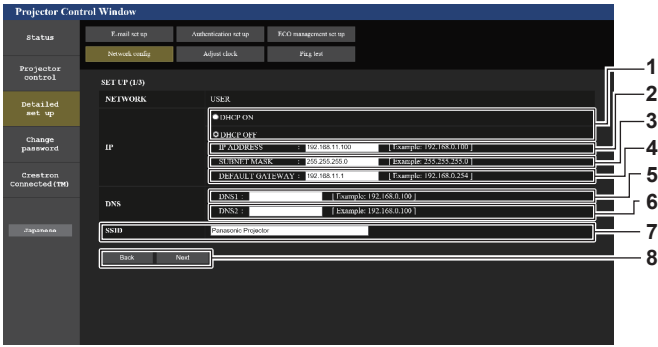

- 1 **[DHCP ON], [DHCP OFF]**  
DHCP 클라이언트 기능을 사용할 수 있게 하려면 [DHCP ON] 으로 설정합니다 .
- 2 **[IP ADDRESS]**  
DHCP 서버를 사용하지 않을 때 IP 주소를 입력합니다 .
- 3 **[SUBNET MASK]**  
DHCP 서버를 사용하지 않을 때 서브넷 마스크를 입력합니다 .
- 4 **[DEFAULT GATEWAY]**  
DHCP 서버를 사용하지 않을 때 기본 게이트웨이 주소를 입력합니다 .
- 5 **[DNS1]**  
DNS1 서버 주소를 입력합니다 .  
DNS1 서버 주소 ( 기본 ) 에 입력할 수 있는 문자 : 숫자 ( 0 ~ 9 ) , 마침표 ( . )
- 6 **[DNS2]**  
DNS2 서버 주소를 입력합니다 .  
DNS2 서버 주소 ( 보조 ) 에 입력할 수 있는 문자 : 숫자 ( 0 ~ 9 ) , 마침표 ( . )
- 7 **[SSID]**  
액세스 지점에 등록된 SSID 와 동일한 문자열을 입력합니다 .
- 8 **[Back], [Next]**  
[Back] 버튼을 클릭해서 이전 화면으로 돌아갑니다 . [Next] 버튼을 클릭해서 다음 화면으로 진행합니다 .

- 9 **[AUTHENTICATION]**  
프로젝터가 연결된 네트워크에서 사용되는 사용자 인증 방법을 선택합니다 .
- 10 **[EAP]**  
RADIUS 서버에 대해 설정된 EAP 를 선택합니다 .
- 11 **[ENCRYPTION]**  
프로젝터와 네트워크 간의 통신에 사용되는 암호화 방법을 선택합니다 .
- 12 **[Back], [Next]**  
[Back] 버튼을 클릭해서 이전 화면으로 돌아갑니다 . [Next] 버튼을 클릭하여 설정을 확인하기 위한 화면을 표시합니다 . [Submit] 버튼을 클릭하여 설정을 업데이트합니다 .
- 13 **[KEY]**  
USER 에 사용할 키를 설정합니다 .  
8 ~ 63 자의 ASCII 문자 또는 64 비트 16 진수를 입력합니다 .
- 14 **[USER NAME]**  
인증에 사용할 사용자 이름을 싱글 단일 바이트 영숫자 문자 ( 공백 제외 ) 로 입력합니다 . ( 최대 64 자 )
- 15 **[PASSWORD]**  
인증에 사용할 암호를 싱글 바이트 영숫자 문자로 입력합니다 . ( 최대 64 자 )
- 16 **[DIGITAL CERTIFICATE]**  
인증에 사용할 전자 인증서를 등록합니다 ( 파일 확장자 : PFX ) .
- 17 **[CA CERTIFICATE]**  
인증에 사용할 CA 인증서를 등록합니다 ( 파일 확장자 : CER ) .

참고

- 설정 내용은 연결할 무선 LAN 의 인증 방법에 따라 다릅니다 .

[Adjust clock] 페이지

[Detailed set up] → [Adjust clock] 을 클릭합니다 .

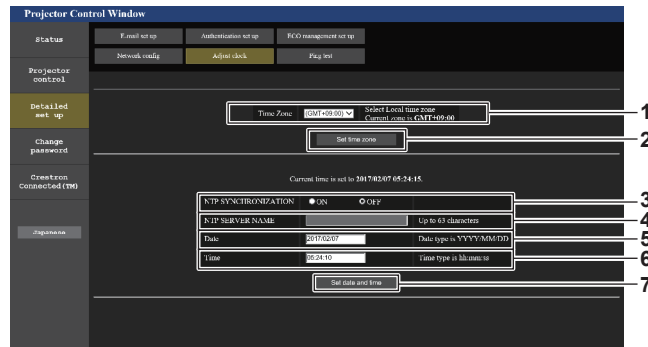

- 1 **[Time Zone]**  
시간대를 선택합니다 .
- 2 **[Set time zone]**  
시간대 설정을 업데이트합니다 .
- 3 **[NTP SYNCHRONIZATION]**  
날짜 / 시간을 자동으로 설정하려면 [ON] 으로 설정합니다 .
- 4 **[NTP SERVER NAME]**  
날짜 / 시간을 수동으로 조정하도록 설정한 경우 NTP 서버의 IP 주소 또는 서버 이름을 입력합니다 .  
( 서버 이름을 입력하려면 DNS 서버를 설정해야 합니다 .)
- 5 **[Date]**  
변경할 날짜를 입력합니다 .
- 6 **[Time]**  
변경할 시간을 입력합니다 .
- 7 **[Set date and time]**  
날짜와 시간 설정을 업데이트합니다 .

참고

- 시간을 수정한 직후 시간이 맞지 않으면 프로젝터 내부 배터리를 교체해야 합니다 . 제품 대리점에 문의하십시오 .

[Ping test] 페이지

네트워크가 이메일 서버 , POP 서버 , DNS 서버 등에 연결되었는지를 확인합니다 .

[Detailed set up] → [Ping test] 를 클릭합니다 .

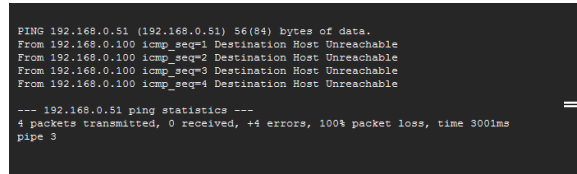
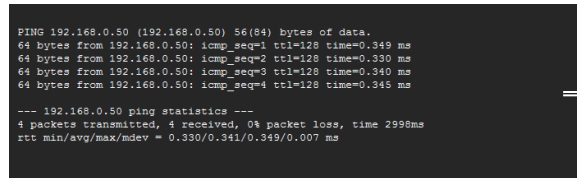
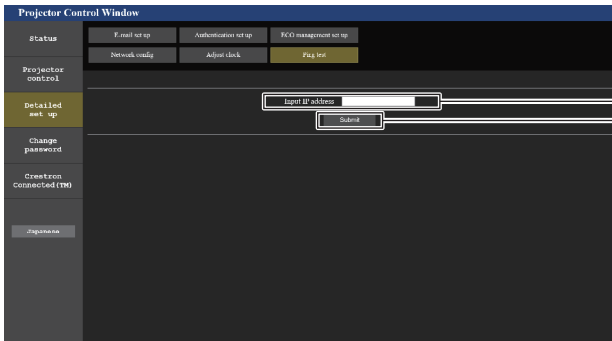

- 1 **[Input IP address]**  
테스트할 서버의 IP 주소를 입력합니다 .
- 2 **[Submit]**  
연결 테스트를 실행합니다 .
- 3 **연결이 성공되었을 때 표시 예**
- 4 **연결이 실패했을 때 표시 예**

[E-mail set up] 페이지

문제가 있거나 광원의 사용 시간이 설정한 값에 도달하면 미리 설정한 이메일 주소 ( 최대 2 개의 주소 ) 로 이메일을 보낼 수 있습니다 .

[Detailed set up] → [E-mail set up] 을 클릭합니다 .

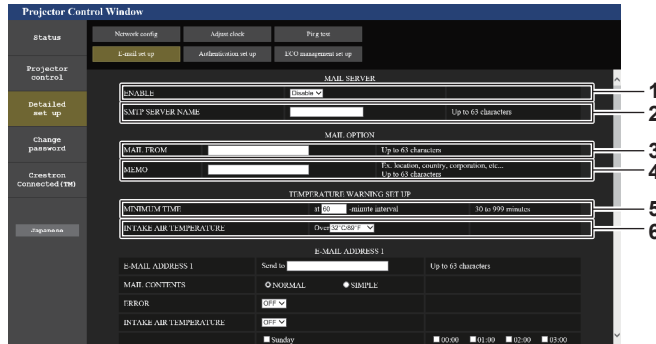

- 1 **[ENABLE]**  
이메일 기능을 사용할 때 [Enable] 을 선택합니다 .
- 2 **[SMTP SERVER NAME]**  
이메일 서버 (SMTP) 의 IP 주소 또는 서버 이름을 입력합니다 .  
서버 이름을 입력하려면 DNS 서버를 설정해야 합니다 .
- 3 **[MAIL FROM]**  
프로젝터의 이메일 주소를 입력합니다 . ( 최대 63 자의 단일 바이트 )

- 4 **[MEMO]**  
이메일 보낸 사람에게 알리는 프로젝터의 위치와 같은 정보를 입력합니다 . ( 최대 63 자의 단일 바이트 )
- 5 **[MINIMUM TIME]**  
온도 경고 이메일을 전송할 최소 간격을 변경합니다 . 기본값은 60 분입니다 . 이 경우 온도 경고 이메일을 보낸 후 60 분 동안은 경고 온도에 도달하더라도 다른 이메일이 전송되지 않습니다 .
- 6 **[INTAKE AIR TEMPERATURE]**  
온도 경고 메일을 전송할 온도 설정을 변경합니다 . 온도가 이 값을 초과할 때 온도 경고 이메일이 전송됩니다 .

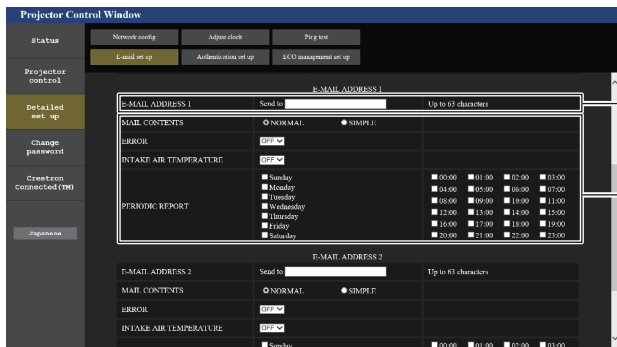

- 7 **[E-MAIL ADDRESS 1], [E-MAIL ADDRESS 2]**  
전송될 이메일 주소를 입력합니다 . 두 개의 이메일 주소를 사용하지 않을 때는 [E-MAIL ADDRESS 2] 를 공백으로 두십시오 .

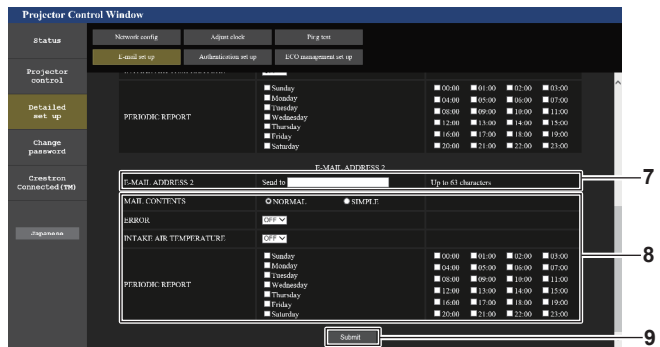

- 8 **이메일을 전송할 조건 설정**  
이메일을 전송할 조건을 선택합니다 .  
**[MAIL CONTENTS]:**  
[NORMAL] 또는 [SIMPLE] 을 선택합니다 .  
**[ERROR]:**  
자가 진단에서 오류가 발생했을 때 이메일을 전송합니다 .  
**[INTAKE AIR TEMPERATURE]:**  
흡입구 공기 온도가 위의 필드에 설정된 값에 도달했을 때 이메일을 전송합니다 .  
**[PERIODIC REPORT]:**  
이메일을 주기적으로 전송하려면 여기에 체크 표시를 합니다 .  
체크 표시가 있는 요일과 시간에 메시지가 전송됩니다 .
- 9 **[Submit]**  
설정을 업데이트합니다 .

[Authentication set up] 페이지

이메일을 보내기 위해 POP 인증 또는 SMTP 인증이 필요할 때 인증 항목을 설정합니다.  
 [Detailed set up] → [Authentication set up] 을 클릭합니다 .

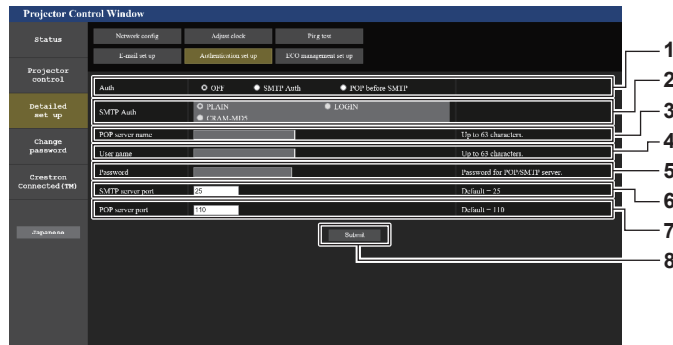

- |  |  |
|--|--|
| <p>1 <b>[Auth]</b><br/>해당 인터넷 서비스 공급자가 지정한 인증 방법을 선택합니다.</p> <p>2 <b>[SMTP Auth]</b><br/>SMTP 인증이 선택될 때 설정합니다.</p> <p>3 <b>[POP server name]</b><br/>POP 서버 이름을 입력합니다.<br/>허용된 문자 :<br/>영숫자 (A~Z, a~z, 0~9)<br/>빼기 부호 (-) 와 마침표 (.)</p> <p>4 <b>[User name]</b><br/>POP 서버 또는 SMTP 서버에 대한 사용자 이름을 입력합니다.</p> | <p>5 <b>[Password]</b><br/>POP 서버 또는 SMTP 서버에 대한 암호를 입력합니다 .</p> <p>6 <b>[SMTP server port]</b><br/>SMTP 서버의 포트 번호 입력합니다 .<br/>(일반적으로 25)</p> <p>7 <b>[POP server port]</b><br/>POP 서버의 포트 번호 입력합니다 .<br/>(일반적으로 110)</p> <p>8 <b>[Submit]</b><br/>설정을 업데이트합니다 .</p> |
|--|--|

[ECO management set up] 페이지

프로젝터의 에코 매니지먼트 관련된 설정을 구성할 수 있습니다.  
 [Detailed set up] → [ECO management set up] 을 클릭합니다 .

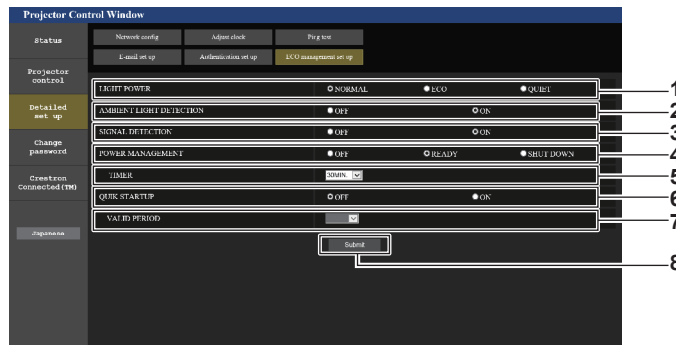

- |   |   |
|---|---|
| <p>1 <b>[LIGHT POWER]</b><br/>[ 빛 세기 ] 설정을 표시합니다 .</p> <p>2 <b>[AMBIENT LIGHT DETECTION]</b><br/>환경조명 연동 기능을 활성화 ([ON])/ 비활성화 ([OFF]) 합니다 .</p> <p>3 <b>[SIGNAL DETECTION]</b><br/>신호 감지 기능을 활성화 ([ON])/ 비활성화 ([OFF]) 합니다 .</p> <p>4 <b>[POWER MANAGEMENT]</b><br/>[ 자동꺼짐 ] 설정을 표시합니다 .</p> | <p>5 <b>[TIMER]</b><br/>전원 관리 기능이 작동한 후에 광원이 꺼질 때까지의 시간을 선택합니다 .</p> <p>6 <b>[QUICK STARTUP]</b><br/>[ 빠른 시작 ] 설정을 표시합니다 .</p> <p>7 <b>[VALID PERIOD]</b><br/>스텐바이 모드로 들어간 후 [ 빠른 시작 ] 기능이 비활성화될 때까지의 유효 기간을 선택합니다 .</p> <p>8 <b>[Submit]</b><br/>설정을 업데이트합니다 .</p> |
|---|---|

참고

- 각 설정 항목에 대한 자세한 내용은 프로젝터의 [ 프로젝터 설정 ] 메뉴 → [ 에코 매니지먼트 ] 를 참조하십시오 .

## 전송된 이메일의 내용

## 이메일이 설정되었을 때 전송된 이메일의 예

이메일 설정이 설정되었을 때 다음 이메일이 전송됩니다 .

```

=== Panasonic projector report(CONFIGURE) ===
Projector Type       : PT-MZ670
Serial No           : 123456789

----- E-mail setup data -----
TEMPERATURE WARNING SETUP
MINIMUM TIME       at [ 60] minutes interval
INTAKE AIR TEMPERATURE      Over [ 32 degC / 89 degF ]

ERROR      [ ON ]
INTAKE AIR TEMPERATURE      [ ON ]
PERIODIC REPORT
Sunday     [ OFF ]   Monday   [ OFF ]   Tuesday   [ OFF ]   Wednesday [ OFF ]
Thursday  [ OFF ]   Friday   [ OFF ]   Saturday  [ OFF ]

00:00 [ OFF ]  01:00 [ OFF ]  02:00 [ OFF ]  03:00 [ OFF ]
04:00 [ OFF ]  05:00 [ OFF ]  06:00 [ OFF ]  07:00 [ OFF ]
08:00 [ OFF ]  09:00 [ OFF ]  10:00 [ OFF ]  11:00 [ OFF ]
12:00 [ OFF ]  13:00 [ OFF ]  14:00 [ OFF ]  15:00 [ OFF ]
16:00 [ OFF ]  17:00 [ OFF ]  18:00 [ OFF ]  19:00 [ OFF ]
20:00 [ OFF ]  21:00 [ OFF ]  22:00 [ OFF ]  23:00 [ OFF ]

----- Error information -----
Error code :
00 00 00 00 00 00 00 00 00 00 00 00 00 00 00 00

Intake air temperature      : 30 degC / 86 degF
Exhaust air temperature    : 50 degC / 122 degF
Light temperature1         : 31 degC / 87 degF
Light temperature2         : 31 degC / 87 degF
PROJECTOR RUNTIME          10 H
POWER ON                   5 times
LIGHT RUNTIME              25 H
LIGHT ON                   6 times

----- Current status -----
MAIN VERSION               1.00
NETWORK VERSION           1.00
SUB VERSION                1.00
LIGHT STATUS               LIGHT=OFF
INPUT                     DIGITAL LINK
REMOTE1 STATUS             ENABLE

----- Wired network configuration -----
DHCP Client                OFF
IP address                 192.168.0.100
MAC address                7E:D6:57:86:D9:0F

----- Wireless network configuration -----
DHCP Client                OFF
IP address                 192.168.13.166
MAC address                7C:B7:33:1C:9B:98

Mon Jan 01 12:34:56 20XX

----- Memo -----

```

## 참고

- 옵션 무선 모듈 ( 모델 번호 : ET-WM300) 이 부착된 경우 무선 LAN 의 정보가 표시됩니다 .

오류에 대해 전송된 이메일 예

오류가 발생했을 때 다음 이메일이 전송됩니다.

```

=== Panasonic projector report(ERROR) ===
Projector Type      : PT-MZ670
Serial No          : 123456789

----- E-mail setup data -----
TEMPERATURE WARNING SETUP
MINIMUM TIME       at [ 60] minutes interval
INTAKE AIR TEMPERATURE Over [ 32 degC / 89 degF ]

ERROR [ ON ]
INTAKE AIR TEMPERATURE [ ON ]
PERIODIC REPORT
Sunday [ OFF ] Monday [ OFF ] Tuesday [ OFF ] Wednesday [ OFF ]
Thursday [ OFF ] Friday [ OFF ] Saturday [ OFF ]

00:00 [ OFF ] 01:00 [ OFF ] 02:00 [ OFF ] 03:00 [ OFF ]
04:00 [ OFF ] 05:00 [ OFF ] 06:00 [ OFF ] 07:00 [ OFF ]
08:00 [ OFF ] 09:00 [ OFF ] 10:00 [ OFF ] 11:00 [ OFF ]
12:00 [ OFF ] 13:00 [ OFF ] 14:00 [ OFF ] 15:00 [ OFF ]
16:00 [ OFF ] 17:00 [ OFF ] 18:00 [ OFF ] 19:00 [ OFF ]
20:00 [ OFF ] 21:00 [ OFF ] 22:00 [ OFF ] 23:00 [ OFF ]

----- Error information -----
U21 Intake air temp. error

Error code :
00 00 00 00 00 00 00 00 00 00 00 00 00 00 00 10

Intake air temperature      : 30 degC / 86 degF
Exhaust air temperature    : 50 degC / 122 degF
Light temperature1         : 31 degC / 87 degF
Light temperature2         : 31 degC / 87 degF
PROJECTOR RUNTIME          : 10 H
POWER ON                   : 5 times
LIGHT RUNTIME              : 25 H
LIGHT ON                   : 6 times

----- Current status -----
MAIN VERSION                1.00
NETWORK VERSION            1.00
SUB VERSION                1.00
LIGHT STATUS               LIGHT=OFF
INPUT                      DIGITAL LINK
REMOTE1 STATUS             ENABLE

----- Wired network configuration -----
DHCP Client                 OFF
IP address                  192.168.0.100
MAC address                 7E:D6:57:86:D9:0F

----- Wireless network configuration -----
DHCP Client                 OFF
IP address                  192.168.13.166
MAC address                 7C:B7:33:1C:9B:98

Mon Jan 01 12:34:56 20XX

----- Memo -----

```

참고

- 옵션 무선 모듈 ( 모델 번호 : ET-WM300 ) 이 부착된 경우 무선 LAN 의 정보가 표시됩니다 .

**[Change password] 페이지**

[Change password] 를 클릭합니다 .

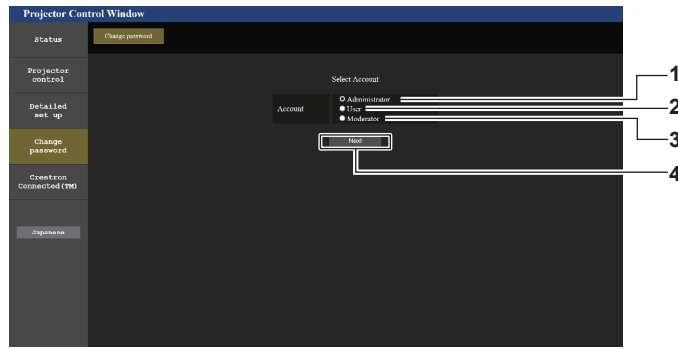

- 1 **[Administrator]**  
[Administrator] 의 설정을 변경하는 데 사용됩니다 .
- 2 **[User]**  
[User] 의 설정을 변경하는 데 사용됩니다 .
- 3 **[Moderator]**  
[Moderator] 설정을 변경하려면 이 항목을 선택합니다 .
- 4 **[Next]**  
암호 설정을 변경하는 데 사용됩니다 .

**참고**

- [Moderator] 계정은 MIRRORING 입력 또는 Panasonic APPLICATION 입력이 선택되었을 때 조정자 모드에서 작동할 경우 사용됩니다 .

**[Administrator] 계정**

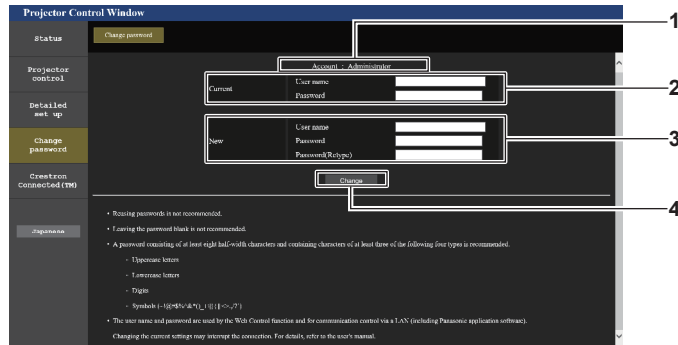

- 1 **[Account]**  
변경할 계정을 표시합니다 .
- 2 **[Current]**  
**[User name]:**  
변경하기 전에 사용자 이름을 입력합니다 .  
**[Password]:**  
현재 암호를 입력합니다 .
- 3 **[New]**  
**[User name]:**  
원하는 새 사용자 이름을 입력합니다 . ( 최대 16 자의 단일 바이트 )  
**[Password]:**  
원하는 새 암호를 입력합니다 . ( 최대 16 자의 단일 바이트 )  
**[Password(Retyp)]:**  
원하는 새 암호를 다시 입력합니다 .
- 4 **[Change]**  
암호 변경을 결정합니다 .

**참고**

- 프로젝터가 이미 LAN 을 통한 통신 제어를 사용하는 응용 프로그램 소프트웨어 ( 예 : "Multi Monitoring & Control Software" 또는 "Smart Projector Control" ) 에 등록된 경우 , [Administrator] 의 사용자 이름 또는 암호가 변경되면 프로젝터와의 통신이 불가능해집니다 . [Administrator] 의 사용자 이름 또는 암호가 변경된 경우 , 사용 중인 응용 프로그램의 등록 정보를 업데이트하십시오 .



[User] 및 [Moderator]

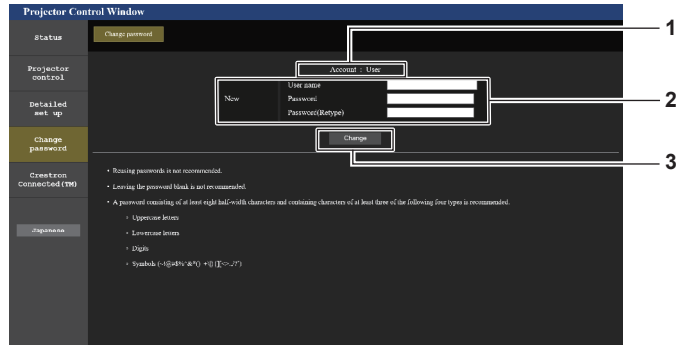

- |   |  |
|---|--|
| <p>1 <b>[Account]</b><br/>변경할 계정을 표시합니다.</p> <p>2 <b>[New]</b><br/><b>[User name]:</b><br/>원하는 새 사용자 이름을 입력합니다. ( 최대 16 자의 단일 바이트 )<br/><b>[Password]:</b><br/>원하는 새 암호를 입력합니다. ( 최대 16 자의 단일 바이트 )<br/><b>[Password(Retyp)]:</b><br/>원하는 새 암호를 다시 입력합니다.</p> | <p>3 <b>[Change]</b><br/>암호 변경을 결정합니다.</p> |
|---|--|

[Change password] ( 사용자 권한 )

사용자 권한으로는 암호 변경만 가능합니다.

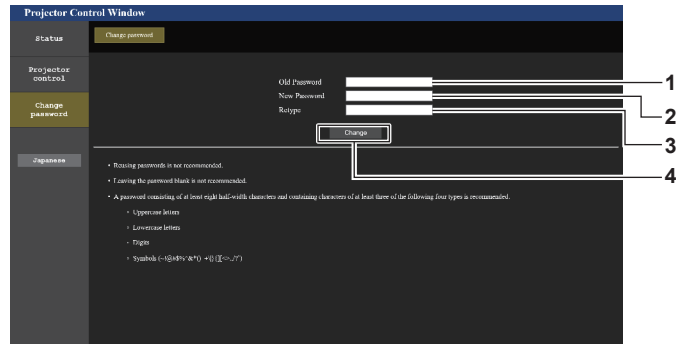

- |  |   |
|--|---|
| <p>1 <b>[Old Password]</b><br/>현재 암호를 입력합니다.</p> <p>2 <b>[New Password]</b><br/>원하는 새 암호를 입력합니다. ( 최대 16 자의 단일 바이트 )</p> | <p>3 <b>[Retype]</b><br/>원하는 새 암호를 다시 입력합니다.</p> <p>4 <b>[Change]</b><br/>암호 변경을 결정합니다.</p> |
|--|---|

참고

- [Administrator] 의 계정을 변경하려면 [Current] 에 [User name] 및 [Password] 를 입력해야 합니다 .

**[Crestron Connected(TM)] 페이지**

Crestron Connected™ 로 프로젝터를 모니터링 / 제어할 수 있습니다 .

웹 제어 화면에서 Crestron Connected™ 의 조작 화면을 시작하려면 관리자 권한으로 액세스할 필요가 있습니다 . ( 사용자 권한으로는 웹 제어 화면에 [Crestron Connected(TM)] 버튼이 표시되지 않습니다 . )

[Crestron Connected(TM)] 를 클릭하면 Crestron Connected™ 의 조작 페이지가 표시됩니다 .

사용자의 컴퓨터에 Adobe Flash Player 가 설치되지 않았거나 사용하는 브라우저가 Flash 를 지원하지 않는다면 이 페이지가 표시되지 않습니다 . 그런 경우 조작 페이지에서 [Back] 을 클릭하면 이전 페이지로 돌아갑니다 .

**조작 페이지**

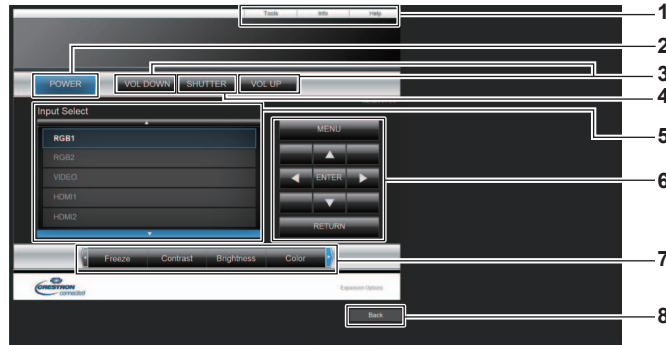

- |   |  |
|---|--|
| <p><b>1 [Tools], [Info], [Help]</b><br/>프로젝터의 설정, 정보, 도움말 페이지를 선택하는 탭입니다 .</p> <p><b>2 [POWER]</b><br/>전원을 켜거나 끕니다 .</p> <p><b>3 [VOL DOWN], [VOL UP]</b><br/>볼륨을 조정합니다 .</p> <p><b>4 [SHUTTER]</b><br/>셔터 기능 사용 여부를 전환합니다 ( 활성화 ( 셔터 : 닫힘 ) / 비활성화 ( 셔터 : 열림 ) ) .</p> | <p><b>5 [Input Select]</b><br/>입력 선택을 제어합니다 .<br/>프로젝터 전원이 꺼져 있으면 사용할 수 없습니다 .</p> <p><b>6 메뉴 화면 제어 버튼</b><br/>메뉴 화면을 탐색합니다 .</p> <p><b>7 화면정지 / 화질 조정</b><br/>화면 정지 / 화질과 관련된 항목을 제어합니다 .</p> <p><b>8 [Back]</b><br/>이전 페이지로 되돌아갑니다 .</p> |
|---|--|

**[Tools] 페이지**

조작 페이지에서 [Tools] 를 클릭합니다 .



- |   |   |
|---|---|
| <p><b>1 [Control System]</b><br/>프로젝터에 연결된 제어기와 통신하는 데 필요한 정보를 설정합니다 .</p> <p><b>2 [User Password]</b><br/>Crestron Connected™ 의 조작 페이지에 대한 사용자 권한 암호를 설정합니다 .</p> <p><b>3 [Admin Password]</b><br/>Crestron Connected™ 의 조작 페이지에 대한 관리자 권한 암호를 설정합니다 .</p> | <p><b>4 네트워크 상태</b><br/>유선 LAN 의 설정을 표시합니다 .<br/><b>[DHCP]</b><br/>현재 설정을 표시합니다 .<br/><b>[Ip Address]</b><br/>현재 설정을 표시합니다 .<br/><b>[Subnet Mask]</b><br/>현재 설정을 표시합니다 .<br/><b>[Default Gateway]</b><br/>현재 설정을 표시합니다 .<br/><b>[DNS Server]</b><br/>현재 설정을 표시합니다 .</p> <p><b>5 [Exit]</b><br/>조작 페이지로 되돌아갑니다 .</p> |
|---|---|

**[Info] 페이지**

조작 페이지에서 [Info] 를 클릭합니다 .



- |   |   |
|---|---|
| <p>1 <b>[Projector Name]</b><br/>프로젝터 이름을 표시합니다 .</p> <p>2 <b>[Mac Address]</b><br/>MAC 주소를 표시합니다 .</p> <p>3 <b>[Lamp Hours]</b><br/>광원의 사용 시간을 표시합니다 .</p> <p>4 <b>[Power Status]</b><br/>전원 상태를 표시합니다 .</p> | <p>5 <b>[Source]</b><br/>선택한 입력을 표시합니다 .</p> <p>6 <b>[Lamp Mode]</b><br/>[ 빛 세기 ] 설정을 표시합니다 .</p> <p>7 <b>[Error Status]</b><br/>오류 상태를 표시합니다 .</p> <p>8 <b>[Exit]</b><br/>조작 페이지로 되돌아갑니다 .</p> |
|---|---|

**[Help] 페이지**

조작 페이지에서 [Help] 를 클릭합니다 .  
[Help Desk] 창이 표시됩니다 .

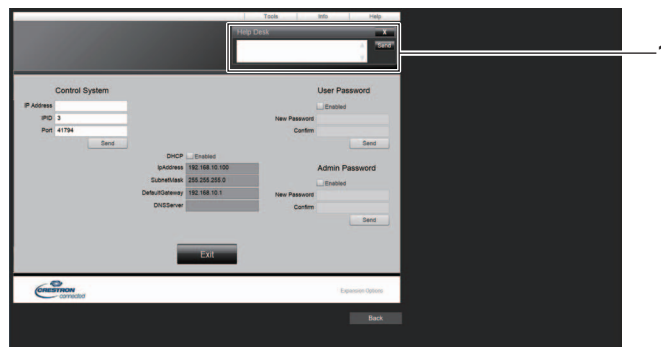

- 1 **[Help Desk]**  
Crestron Connected™ 을 사용해서 관리자로서 메시지를 송수신할 수 있습니다 .

# Panasonic APPLICATION 입력을 사용한 투사

Panasonic 응용 프로그램을 LAN 을 통해 연결된 장치에서 전송된 이미지가 투사된 이미지로 표시될 수 있습니다.

## 사용할 수 있는 응용 프로그램

Panasonic APPLICATION 입력에 사용되는 이미지 전송 응용 프로그램 소프트웨어는 다음과 같습니다.

- Wireless Manager ME6.4
- Plug and Share
- Wireless Projector for iOS, Wireless Projector for Android

### 참고

- 응용 프로그램 소프트웨어 설치, 프로젝터 연결 방법, 조작 방법에 대한 자세한 내용은 Panasonic 웹사이트 (<https://panasonic.net/cns/projector/>) 를 참조하십시오.
- "Plug and Share" 는 USB 메모리를 프로젝터의 <VIEWER/PAIRING> 단자에 연결하여 이미지 전송 응용 프로그램 소프트웨어 "Plug and Share" , 프로젝터 및 USB 메모리 간의 연결 정보 기록을 허용합니다. 페어링된 USB 메모리를 Windows 컴퓨터 또는 Mac 의 USB 단자에 연결함으로써 "Plug and Share" 는 프로젝터에 대한 연결 작업을 자동으로 시작하여 수행합니다. 페어링 방법에 대한 자세한 내용은 "페어링 기능 사용" (➔ 186 페이지) 을 참조하십시오.

## 장치 연결

### 1) <NETWORK/USB> 버튼을 눌러 입력을 Panasonic APPLICATION 으로 전환합니다.

- <NETWORK/USB> 버튼을 누를 때마다 MEMORY VIEWER, Panasonic APPLICATION, MIRRORING 순으로 입력이 전환됩니다. 입력이 Panasonic APPLICATION 으로 전환될 때까지 <NETWORK/USB> 버튼을 누릅니다.
- 입력이 Panasonic APPLICATION 으로 전환되면 스텐바이 화면이 표시됩니다.
- 스텐바이 화면은 [네트워크 /USB] 메뉴 → [무선 LAN] 의 설정에 따라 달라집니다. 스텐바이 화면에 대한 자세한 내용은 "스텐바이 화면 설명" (➔ 173 페이지) 을 참조하십시오.

### 2) 이미지 전송 응용 프로그램 소프트웨어가 시작된 장치를 프로젝터에 연결합니다.

- 장치에서의 조작으로 프로젝터에 전송된 이미지가 투사된 이미지로 표시됩니다.

### 참고

- 응용 프로그램 소프트웨어를 사용한 프로젝터 연결 방법에 대한 자세한 내용은 각 응용 프로그램 소프트웨어의 사용설명서를 참조하십시오.
- 장치에서 이미지가 표시되는 동안 리모컨의 <AUTO SETUP/CANCEL> 버튼 또는 제어 패널의 <LENS/CANCEL> 버튼을 누르면 네트워크 ID, 프로젝터 이름, QR 코드와 같은 정보가 화면에 표시됩니다. 이러한 정보에 대한 자세한 내용은 "스텐바이 화면 설명" (➔ 173 페이지) 을 참조하십시오.

## 장치와의 연결 종료

### 1) 장치 측에서 연결 끊기 작업을 수행합니다.

- 연결이 끊기면 스텐바이 화면이 표시됩니다.

### 참고

- 적절한 연결 끊기 작업을 수행하지 않고 장치 등을 꺼서 강제로 연결을 종료하면 스텐바이 화면이 표시되기까지 약간의 시간이 걸릴 수 있습니다.

## 스텐바이 화면 설명

스텐바이 화면은 [ 네트워크 /USB] 메뉴 → [ 무선 LAN] 의 설정에 따라 달라집니다 .

### ■ [ 무선 LAN] 이 [ 간단 설정 ] 으로 설정된 경우

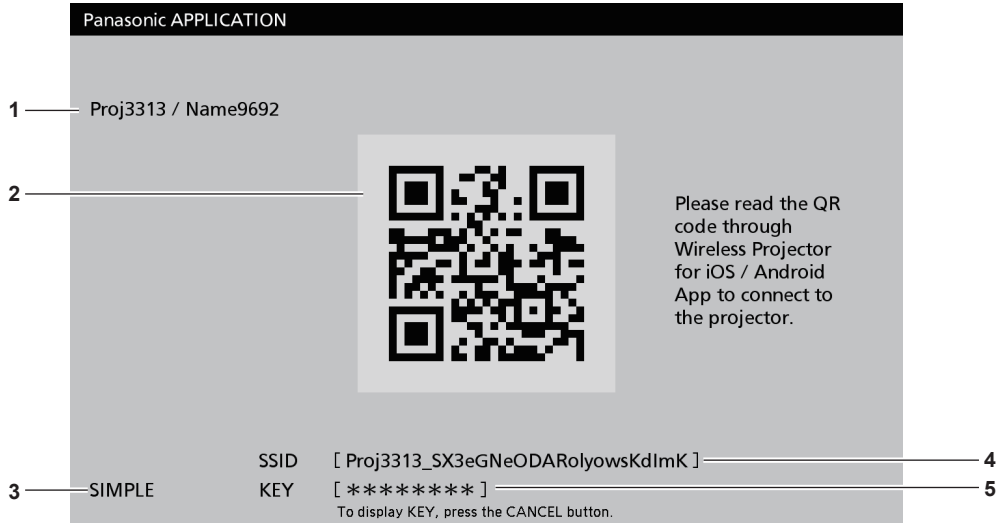

- 1 **네트워크 ID/ 프로젝터 이름**  
프로젝터의 네트워크 ID 와 이 프로젝터에 설정된 프로젝터 이름을 표시합니다 .
- 2 **QR 코드**  
“Wireless Projector” 를 사용하여 프로젝터에 연결하기 위한 연결 정보입니다 .
- 3 **연결 방법**  
[ 네트워크 /USB] 메뉴 → [ 무선 LAN] 의 설정을 표시합니다 . 이 경우 , [ 간단 설정 ] 으로 표시됩니다 .
- 4 **[SSID]**  
사용할 SSID 를 표시합니다 .
- 5 **[KEY]**  
사용할 키를 표시합니다 .  
보통은 \* 으로 표시됩니다 . 리모컨에 있는 <AUTO SETUP/ CANCEL> 버튼 또는 제어 패널에 있는 <LENS/CANCEL> 버튼을 눌러 문자열을 표시합니다 .

### 참고

- QR 코드는 “Wireless Projector” 를 사용하여 프로젝터에 연결할 때 사용됩니다 .

### ■ [ 무선 LAN] 이 [ 간단 설정 ] 으로 설정된 경우

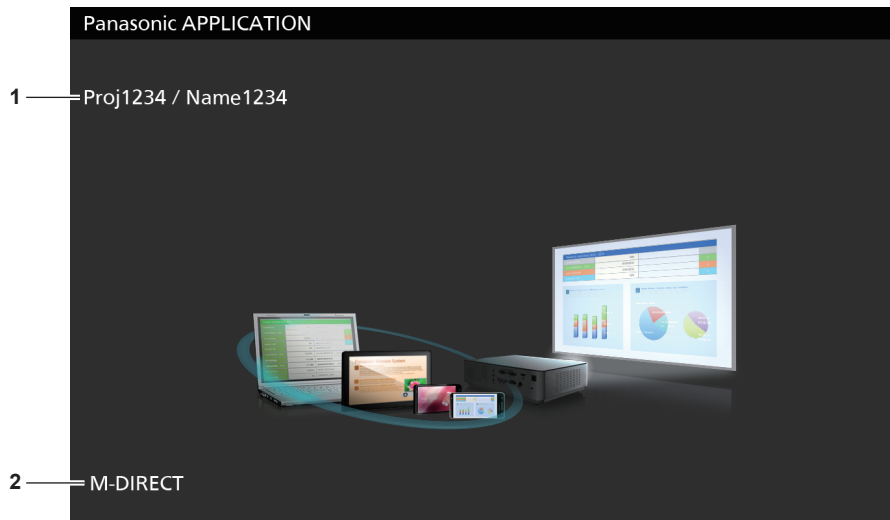

- 1 **네트워크 ID/ 프로젝터 이름**  
프로젝터의 네트워크 ID 와 이 프로젝터에 설정된 프로젝터 이름을 표시합니다 .
- 2 **연결 방법**  
[ 네트워크 /USB] 메뉴 → [ 무선 LAN] 의 설정을 표시합니다 . 이 경우 , [M-DIRECT] 또는 [USER] 으로 표시됩니다 .

## Panasonic APPLICATION 입력에서 조정자 모드 사용

프로젝터를 조정자 모드에서 사용할 경우, 여러 장치가 프로젝트에 연결되었을 때 조정자가 프로젝터를 조작하여 표시할 이미지를 지정할 수 있습니다.

1) [네트워크 /USB] 메뉴 → [Panasonic APPLICATION] → [조정자 모드] 을 [켜짐] 으로 설정합니다.

2) <NETWORK/USB> 버튼을 눌러 입력을 Panasonic APPLICATION 으로 전환합니다.

- <NETWORK/USB> 버튼을 누를 때마다 MEMORY VIEWER, Panasonic APPLICATION, MIRRORING 순으로 입력이 전환됩니다. 입력이 Panasonic APPLICATION 으로 전환될 때까지 <NETWORK/USB> 버튼을 누릅니다.
- 입력이 Panasonic APPLICATION 으로 전환되면 섬네일 보기에 표시할 화면이 나타납니다.

3) 이미지 전송 응용 프로그램 소프트웨어가 시작된 장치를 프로젝트에 연결합니다.

- 장치에서의 조작으로 프로젝트에 전송된 이미지가 섬네일 보기로 표시됩니다.
- 화면에서 섬네일 보기로 최대 16 개 장치의 이미지를 표시할 수 있습니다.

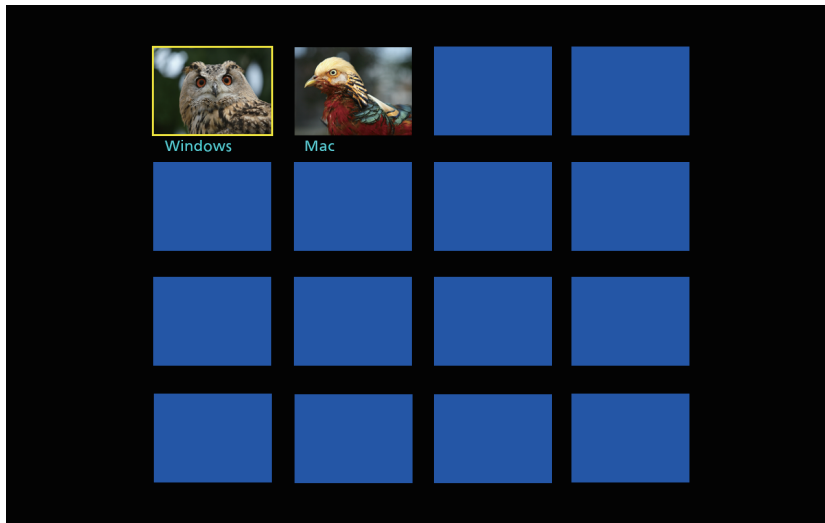

4) ▲▼◀▶ 을 눌러 전체 화면으로 이미지를 표시할 장치를 선택하고, <ENTER> 버튼을 누릅니다.

- 섬네일로 표시된 이미지 중에서 전체 화면으로 표시할 이미지를 선택합니다.
- 잠시 후 선택한 이미지가 전체 화면으로 표시됩니다.

### 참고

- 응용 프로그램 소프트웨어를 사용한 프로젝트 연결 방법 및 조작 방법에 대한 자세한 내용은 각 응용 프로그램 소프트웨어의 사용설명서를 참조하십시오.
- 조정자 모드 설정에 대한 자세한 내용은 [네트워크 /USB] 메뉴 → [Panasonic APPLICATION] (▶ 141 페이지) 을 참조하십시오.
- 섬네일 보기 화면으로 돌아가려면 이미지가 전체 화면으로 표시되는 동안 <ENTER> 버튼을 누릅니다. ▲▼◀▶ 을 눌러 다른 이미지를 선택하여 표시할 이미지를 전환합니다.
- 장치에서 이미지가 표시되는 동안 리모컨의 <AUTO SETUP/CANCEL> 버튼 또는 제어 패널의 <LENS/CANCEL> 버튼을 누르면 네트워크 ID, 프로젝트 이름, QR 코드와 같은 정보가 화면에 표시됩니다. 이러한 정보에 대한 자세한 내용은 “스텐바이 화면 설명” (▶ 173 페이지) 을 참조하십시오.
- “Wireless Manager ME6.4” 또는 “Wireless Projector” 가 사용된 경우, 웹 브라우저에서 전체 화면으로 표시할 이미지 선택을 조작할 수 있습니다. 자세한 내용은 각 응용 프로그램 소프트웨어의 사용설명서를 참조하십시오.
- [네트워크 /USB] 메뉴 → [무선 LAN] 이 [간단 설정] 또는 [M-DIRECT] 로 설정된 경우, 무선 LAN 을 통해 프로젝트에 연결할 수 있는 장치 수가 10 개 장치로 제한됩니다.

## MIRRORING 입력을 사용한 투사

미러링 기능을 사용하여 Miracast 호환 장치의 화면을 투사된 이미지로 표시할 수 있습니다.

- 미러링 기능을 사용하려면 옵션 무선 모듈 ( 모델 번호 : ET-WM300 ) 을 부착해야 합니다 .  
 옵션 무선 모듈 ( 모델 번호 : ET-WM300 ) 을 부착하는 방법에 대해서는 “무선 모듈 부착” ( ➡ 47 페이지 ) 을 참조하십시오 .

### 장치 연결

#### 1) <NETWORK/USB> 버튼을 눌러 입력을 MIRRORING 으로 전환합니다 .

- <NETWORK/USB> 버튼을 누를 때마다 MEMORY VIEWER, Panasonic APPLICATION, MIRRORING 순으로 입력이 전환됩니다 . 입력이 MIRRORING 으로 전환될 때까지 <NETWORK/USB> 버튼을 누릅니다 .
- 입력이 MIRRORING 으로 전환되면 스텐바이 화면이 표시됩니다 .

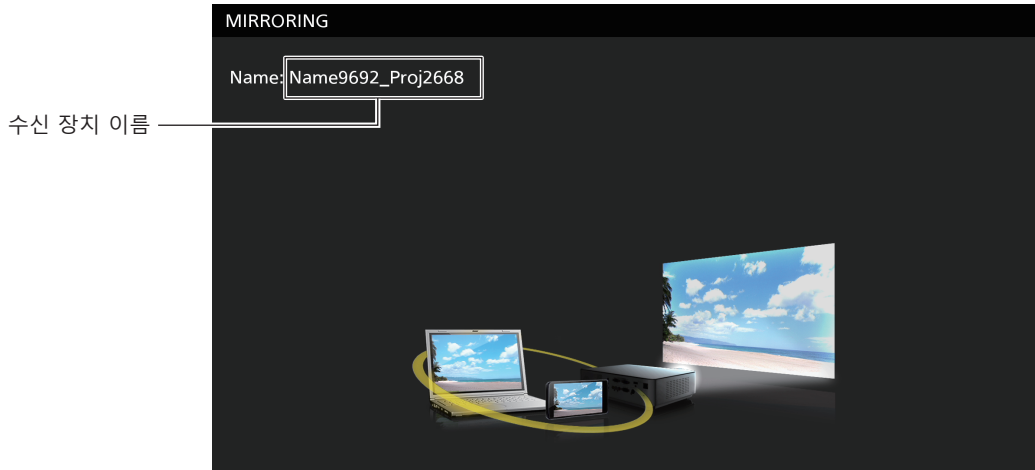

#### 2) Miracast 호환 장치에 연결할 수 있는 디스플레이 장치를 검색하고 이 프로젝터를 선택하여 연결합니다 .

- 스텐바이 화면에 표시된 수신 장치 이름을 확인하고 , 장치 화면에 표시된 검색 결과에서 이 프로젝터에 해당하는 장치 이름을 선택합니다 .
- [ 네트워크 /USB] 메뉴 → [MIRRORING] → [ 연결 방법 ] 이 [PIN] 으로 설정된 경우 , 연결 시 PIN 입력이 요청될 수 있습니다 . 그러한 경우 , 스텐바이 화면 상단에 표시된 8 자리 PIN 코드를 입력합니다 .
- 잠시 후 , 장치 화면이 투사된 이미지로 표시됩니다 .

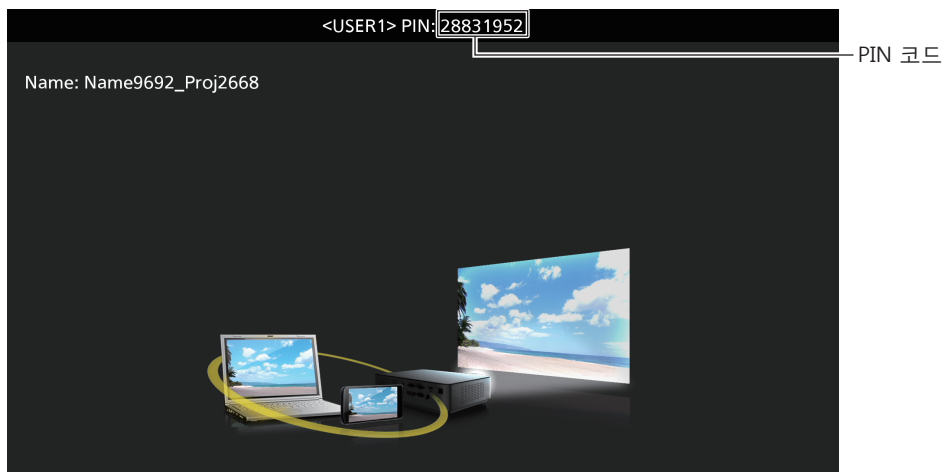

### 참고

- 연결 방법은 장치 또는 사용 중인 응용 프로그램 소프트웨어에 따라 다를 수 있습니다 .
- 미러링 기능에 대한 자세한 내용은 [ 네트워크 /USB] 메뉴 → [MIRRORING] ( ➡ 144 페이지 ) 을 참조하십시오 .
- [ 네트워크 /USB] 메뉴 → [ 무선 LAN] 이 [ 무효 ] 로 설정된 경우에는 미러링 기능을 사용할 수 없습니다 .
- 스텐바이 화면에 표시되는 수신 장치 이름은 프로젝터에 설정된 프로젝트 이름과 프로젝터 고유의 네트워크 ID 로 구성됩니다 .
- 장치 화면이 표시될 때 <AUTO SETUP/CANCEL> 버튼을 누르면 화면의 상단 왼쪽에 수신 장치 이름이 표시됩니다 .

## 장치와의 연결 종료

### 1) 장치 측에서 연결 끊기 작업을 수행합니다.

- 연결이 끊기면 스텐바이 화면이 표시됩니다.

#### 참고

- 적절한 연결 끊기 작업을 수행하지 않고 장치 등을 꺼서 강제로 연결을 종료하면 스텐바이 화면이 표시되기까지 약간의 시간이 걸릴 수 있습니다.

## MIRRORING 입력에서 조정자 모드 사용

프로젝터를 조정자 모드에서 사용할 경우, 미러링을 위해 여러 장치가 프로젝터에 연결되었을 때 조정자가 프로젝터를 조작하여 표시할 장치를 지정할 수 있습니다.

### 1) [네트워크 /USB] 메뉴 → [MIRRORING] → [조정자 모드] 를 [켜짐] 으로 설정합니다.

### 2) <NETWORK/USB> 버튼을 눌러 입력을 MIRRORING 으로 전환합니다.

- <NETWORK/USB> 버튼을 누를 때마다 MEMORY VIEWER, Panasonic APPLICATION, MIRRORING 순으로 입력이 전환됩니다. 입력이 MIRRORING 으로 전환될 때까지 <NETWORK/USB> 버튼을 누릅니다.
- 입력이 MIRRORING 으로 전환되면 스텐바이 화면이 표시됩니다.

### 3) Miracast 호환 장치에 연결할 수 있는 디스플레이를 검색하고 이 프로젝터를 선택합니다.

- 스텐바이 화면에 표시된 수신 장치 이름을 확인하고, 장치 화면에 표시된 검색 결과에서 이 프로젝터에 해당하는 장치 이름을 선택합니다.
- [네트워크 /USB] 메뉴 → [MIRRORING] → [연결 방법] 이 [PIN] 으로 설정된 경우, 연결 시 PIN 입력이 요청될 수 있습니다. 그러한 경우, 스텐바이 화면 상단에 표시된 8 자리 PIN 코드를 입력합니다.

### 4) ▲▼ 을 눌러 연결을 허용할 장치를 선택하고 <ENTER> 버튼을 누릅니다.

- 스텐바이 화면에 표시된 장치 이름에서 해당 화면을 표시할 장치를 선택합니다.
- 잠시 후, 선택한 장치의 화면이 투사된 이미지로 표시됩니다.

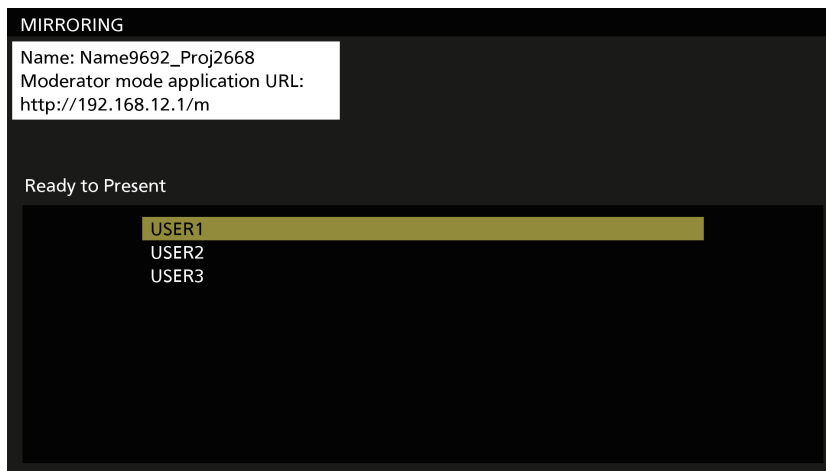

#### 참고

- 연결 방법은 장치 또는 사용 중인 응용 프로그램 소프트웨어에 따라 다를 수 있습니다.
- 조정자 모드 설정에 대한 자세한 내용은 [네트워크 /USB] 메뉴 → [MIRRORING] (▶ 144 페이지) 을 참조하십시오.
- 스텐바이 화면에 표시되는 장치 이름은 장치 및 사용된 응용 프로그램 소프트웨어에 따라 다릅니다. Miracast 호환 Windows 컴퓨터의 경우, 컴퓨터 이름이 표시됩니다.
- 스텐바이 화면을 표시하려면 장치의 화면이 표시되는 동안 ▲▼ 또는 <ENTER> 버튼을 누릅니다.
- 표시할 장치 선택은 웹 브라우저에서도 수행할 수 있습니다. 자세한 내용은 "웹 브라우저를 사용한 조작" (▶ 176 페이지) 을 참조하십시오.
- 장치 화면이 표시될 때 <AUTO SETUP/CANCEL> 버튼을 누르면 화면의 상단 왼쪽에 수신 장치 이름이 표시됩니다.

## 웹 브라우저를 사용한 조작

프로젝터를 조정자 모드에서 사용할 경우, 스텐바이 화면에서 조작 이외에 웹 브라우저를 사용해서 연결을 허용할 장치를 지정할 수 있습니다.

### 1) [네트워크 /USB] 메뉴 → [MIRRORING] → [조정자 모드] 를 [켜짐] 으로 설정합니다.



2) <NETWORK/USB> 버튼을 눌러 입력을 MIRRORING 으로 전환합니다 .

- <NETWORK/USB> 버튼을 누를 때마다 MEMORY VIEWER, Panasonic APPLICATION, MIRRORING 순으로 입력이 전환됩니다 . 입력이 MIRRORING 으로 전환될 때까지 <NETWORK/USB> 버튼을 누릅니다 .
- 입력이 MIRRORING 으로 전환되면 스텐바이 화면이 표시됩니다 .

3) Miracast 호환 장치에 연결할 수 있는 디스플레이를 검색하고 이 프로젝터를 선택합니다 .

- 스텐바이 화면에 표시된 수신 장치 이름을 확인하고 , 장치 화면에 표시된 검색 결과에서 이 프로젝트에 해당하는 장치 이름을 선택합니다 .
- [ 네트워크 /USB] 메뉴 → [MIRRORING] → [ 연결 방법 ] 이 [PIN] 으로 설정된 경우 , 연결 시 PIN 입력이 요청될 수 있습니다 . 그러한 경우 , 스텐바이 화면 상단에 표시된 8 자리 PIN 코드를 입력합니다 .

4) <AUTO SETUP/CANCEL> 버튼을 누릅니다 .

- 수신 장치 이름과 프로젝트에 액세스하기 위한 URL 이 화면 상단 왼쪽에 표시됩니다 .

5) 조정자 장치에서 웹 브라우저를 시작합니다 .

- 조정자 장치에서 미리 3) 단계의 작업을 수행합니다 .
- 사용할 수 있는 브라우저에 대해서는 “설정에 사용할 수 있는 컴퓨터” (➡ 152 페이지 ) 를 참조하십시오 .

6) 4) 단계에 표시된 주소를 웹 브라우저의 URL 입력 필드에 입력합니다 .

7) 조장자 권한을 가진 사용자 이름과 비밀번호를 입력합니다 .

- 사용자 이름의 공장 출고시 기본 설정은 moderator 이고 , 비밀번호는 @Panasonic 입니다 .

8) 확인을 클릭합니다 .

- [ 조정자 모드 ] 페이지가 표시됩니다 .

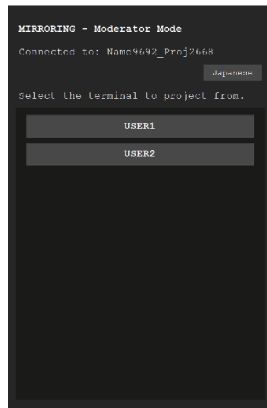

9) 연결을 허용할 장치를 클릭합니다 .

- [ 조정자 모드 ] 페이지에 표시된 장치 이름 중에서 프로젝터와 함께 화면을 표시할 장치를 선택합니다 .
- 잠시 후 , 선택한 장치의 화면이 투사된 이미지로 표시됩니다 .

참고

- 장치 화면을 투사하는 동안 [ 조정자 모드 ] 페이지에서 다른 장치를 클릭하여 해당 장치의 화면으로 디스플레이를 전환합니다 . 투사할 장치를 클릭하면 해당 장치의 투사가 종료되고 스텐바이 화면이 표시됩니다 .
- [ 조정자 모드 ] 페이지는 웹 제어 화면에 대해 관리자 권한을 가진 사용자 이름과 비밀번호를 사용해서 조작할 수 있습니다 .

## [ 조정자 모드 ] 페이지 설명

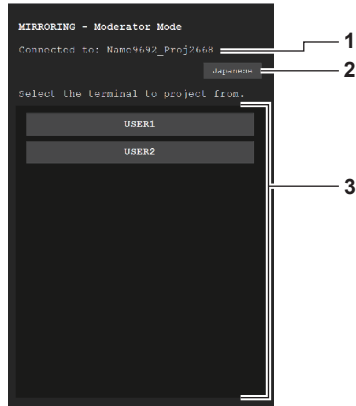

**1 연결 대상**

연결할 수신 장치 이름을 표시합니다.

**2 언어 전환 버튼**

표시 언어를 전환합니다 ( 일본어 / 영어 ).

**3 장치 목록**

장치 이름을 클릭하면 해당 장치의 화면이 투사된 이미지로 표시됩니다.

### 참고

- 조정자 권한을 가진 사용자 이름과 비밀번호는 웹 제어 화면의 "[Change password] 페이지" ( ➡ 168 페이지 ) 에서 변경할 수 있습니다.

# MEMORY VIEWER 입력을 사용한 투사

Memory Viewer 기능을 사용하여 USB 메모리에 기록된 정지 이미지 또는 동영상을 투사된 이미지로 표시합니다.

## Memory Viewer 기능으로 재생할 수 있는 이미지

다음의 정지 이미지 / 동영상 파일을 프로젝터에서 재생할 수 있습니다.

	확장자	형식	제한
정지 이미지	jpg/jpeg	JPEG	픽셀수 : 최대 8 000 x 8 000 (progressive 형식의 경우 최대 4 096 x 4 096) YUV 형식 : YUV444, YUV422 및 YUV411 만 지원 색상 모드 : RGB 만 지원
	bmp	Windows Bitmap	픽셀수 : 최대 2 000 x 2 000 (1 비트, 4 비트, 8 비트, 16 비트, 24 비트, 32 비트 지원) 다음 형식은 지원되지 않습니다. 실행 길이 인코딩, 비트 필드, 상하, 투명 데이터

	확장자	코덱		제한 <sup>*1</sup>	
		비디오	오디오	비디오	오디오
동영상	mov	H.264/MPEG-4 AVC Motion JPEG	AAC Linear PCM	해상도 : 최대 1 920 x 1 080 최소 240 x 180 프레임 속도 : 최대 30 fps 비트 속도 : 최대 40 Mbps	샘플 속도 : 최대 48 kHz (Linear PCM의 경우 최대 16 kHz) 채널 : 최대 2 ch 비트 속도 : 최대 384 kbps
	avi	H.264/MPEG-4 AVC Motion JPEG MPEG-4	MPEG-1/2 Audio Layer-3 (MP3) AAC Linear PCM		
	mp4	H.264/MPEG-4 AVC MPEG-4	AAC MPEG-4 AAC-LC		
	mpg/mpeg	MPEG-2	MPEG-1/2 Audio Layer-2		
	wmv	WMV9	WMA		

\*1 다음 동영상 파일은 지원되지 않습니다.

- WMV7, WMV8, DivX 또는 Xvid 비디오 코덱을 포함한 파일
- 비압축 비디오
- 멀티 앵글 비디오
- Advanced Simple Profile @ Level 0 또는 Advanced Simple Profile @ Level 1 프로파일을 포함한 파일

## 참고

• 정지 이미지 / 동영상 파일에 대한 일부 정보는 해당 파일을 액세스할 수 있는 컴퓨터에서 확인할 수 있습니다.

### 조작 예

#### - Windows 컴퓨터의 경우

1. 파일을 마우스 오른쪽 버튼으로 클릭하고 [Properties] 를 클릭합니다.
2. [Details] 탭을 클릭합니다.

#### - Mac의 경우

1. "Control" 키를 누른 상태에서 파일을 클릭하고 [Get Info] 를 클릭합니다.
2. [More Info] 를 클릭합니다.

- 재생 가능한 파일 크기는 최대 2 GB 입니다.
- DRM (Digital Rights Management, 디지털 권한 관리) 은 재생할 수 없습니다.
- 프로젝터에서 인식할 수 있는 총 폴더 / 파일 수는 최대 1 000 개입니다. 폴더 / 파일이 1 001 개 이상일 경우, 오류 메시지가 표시됩니다.
- 일부 파일은 형식이 지원되더라도 재생하지 못할 수 있습니다.
- 프로젝터에 사용할 수 있는 USB 메모리에 대해서는 "프로젝터에 사용할 수 있는 USB 메모리" (➡ 66 페이지) 를 참조하십시오.

## Memory Viewer 화면 표시

[ 네트워크 /USB] 메뉴 → [MEMORY VIEWER] → [자동재생] 이 [켜짐] 또는 [꺼짐] 으로 설정되면 Memory Viewer 화면에서 정지 이미지 또는 동영상 파일을 선택하여 재생할 수 있습니다.

[자동재생] 이 [시나리오] 로 설정되면 Memory Viewer 화면이 표시되지 않고, 정지 이미지 또는 동영상 투사와 Light ID 신호의 전송이 시나리오 파일의 설정을 따라 자동으로 수행됩니다.

[시나리오] 조작에 대해서는 "콘텐츠 목록을 사용한 재생" (➡ 185 페이지) 을 참조하십시오.

1) 기록된 정지 이미지 또는 동영상 파일이 들어 있는 USB 메모리를 <VIEWER/PAIRING> 단자에 연결합니다.

- USB 메모리 취급에 대해서는 "USB 메모리 사용" (➡ 66 페이지) 을 참조하십시오.

2) <NETWORK/USB> 버튼을 눌러 입력을 MEMORY VIEWER 으로 전환합니다 .

- <NETWORK/USB> 버튼을 누를 때마다 MEMORY VIEWER, Panasonic APPLICATION, MIRRORING 순으로 입력이 전환됩니다 . 입력이 MEMORY VIEWER 으로 전환될 때까지 <NETWORK/USB> 버튼을 누릅니다 .
- Memory Viewer 화면 ( 섬네일 또는 목록 보기 ) 이 표시됩니다 .
- 커서는 화면 오른쪽의 섬네일 표시 영역 또는 목록 표시 영역에 있습니다 . ( 커서 배경색 : 노란색 )

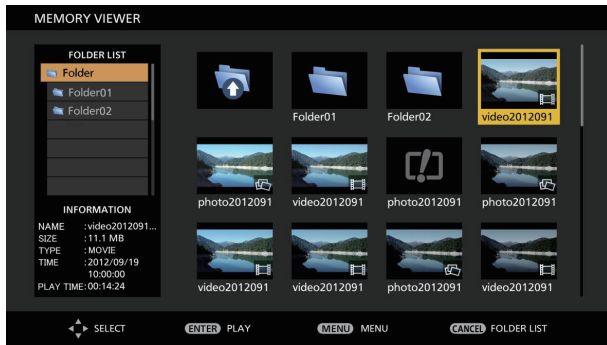

섬네일 보기에서 표시의 예

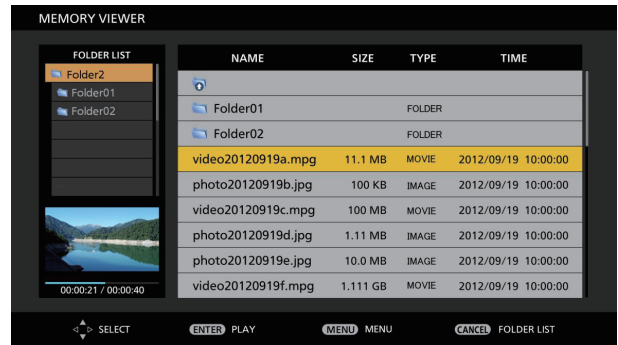

목록 보기에서 표시의 예

참고

- Memory Viewer 화면의 표시 방법 ( 섬네일 보기 또는 목록 보기로 표시 ) 은 [ 네트워크 /USB] 메뉴 → [MEMORY VIEWER] → [보기] ( ➡ 140 페이지 ) 에서 설정할 수 있습니다 .

Memory Viewer 화면 조작

이 섹션에서는 Memory Viewer 화면이 표시된 후 화면 조작의 예에 대해 설명합니다 .

섬네일 보기



1) ▲▼◀▶ 을 눌러 파일을 선택합니다 .

- 섬네일 디스플레이 영역에서 폴더를 선택하고 <ENTER> 버튼을 눌러 해당 폴더 안의 파일을 표시합니다 .
- <AUTO SETUP/CANCEL> 버튼을 클릭하여 화면 오른쪽의 섬네일 표시 영역의 커서를 화면 왼쪽의 폴더 목록으로 이동합니다 . ▲▼ 을 눌러 폴더를 선택하고 , <ENTER> 버튼을 눌러 섬네일 표시 영역에 폴더 안의 파일을 표시한 다음 , 커서를 섬네일 표시 영역으로 이동합니다 .
- 선택한 정지 이미지 또는 동영상 파일의 정보가 화면 하단 왼쪽의 정보 영역에 표시됩니다 .

2) <ENTER> 버튼을 누릅니다 .

- 전체 화면 표시에서 재생이 시작합니다 .
- 설정 절차에 대한 자세한 내용은 "정지 이미지 재생" ( ➡ 182 페이지 ) 또는 "동영상 재생" ( ➡ 183 페이지 ) 을 참조하십시오 .

3) 재생을 종료하려면 <AUTO SETUP/CANCEL> 버튼을 누릅니다 .

- 전체 화면 표시가 종료하고 Memory Viewer 화면 ( 섬네일 보기 ) 이 표시됩니다 .
- 이후 다른 파일을 재생하려면 1) ~ 2) 단계를 수행하십시오 .

참고

- Memory Viewer 화면이 표시되는 동안 <AUTO SETUP/CANCEL> 버튼을 누를 때마다 폴더 목록과 섬네일 표시 영역 사이로 커서가 이동합니다.
- 섬네일의 표시 순서는 [ 네트워크 /USB] 메뉴 → [MEMORY VIEWER] → [ 소트 ] (▶ 140 페이지 ) 의 설정을 따릅니다 .

목록 보기

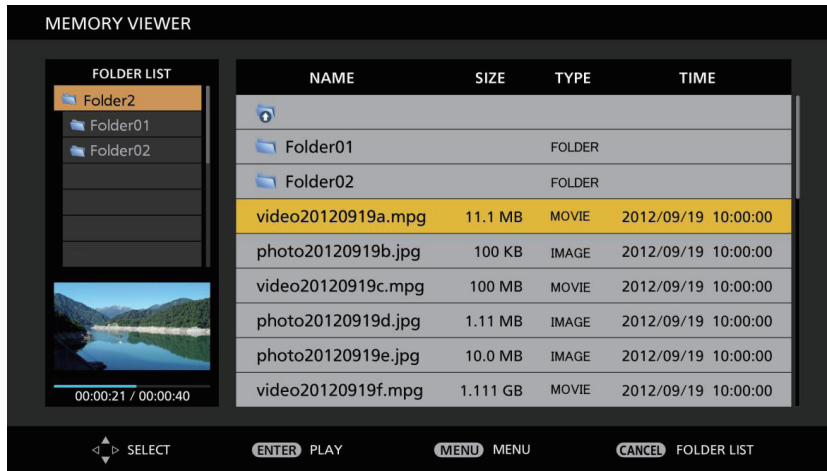

- 1) ▲▼ 을 눌러 파일을 선택합니다 .
  - 목록 디스플레이 영역에서 폴더를 선택하고 <ENTER> 버튼을 눌러 해당 폴더 안의 파일을 표시합니다 .
  - <AUTO SETUP/CANCEL> 버튼을 클릭하여 화면 오른쪽의 목록 디스플레이 영역의 커서를 화면 왼쪽의 폴더 목록으로 이동합니다 . ▲▼ 을 눌러 폴더를 선택하고 , <ENTER> 버튼을 눌러 목록 디스플레이 영역에 폴더 안의 파일을 표시한 다음 , 커서를 목록 디스플레이 영역으로 이동합니다 .
  - 선택한 정지 이미지 또는 동영상 파일의 섬네일이 화면 하단 왼쪽의 영역에 표시됩니다 .
- 2) <ENTER> 버튼을 누릅니다 .
  - 전체 화면 표시에서 재생이 시작합니다 .
  - 설정 절차에 대한 자세한 내용은 “정지 이미지 재생” (▶ 182 페이지 ) 또는 “동영상 재생” (▶ 183 페이지 ) 을 참조하십시오 .
- 3) 재생을 종료하려면 <AUTO SETUP/CANCEL> 버튼을 누릅니다 .
  - 전체 화면 표시가 종료하고 Memory Viewer 화면 ( 목록 보기 ) 이 표시됩니다 .
  - 이후 다른 파일을 재생하려면 1) ~ 2) 단계를 수행하십시오 .

참고

- Memory Viewer 화면이 표시되는 동안 <AUTO SETUP/CANCEL> 버튼을 누를 때마다 폴더 목록과 목록 디스플레이 영역 사이로 커서가 이동합니다 .
- 목록의 표시 순서는 [ 네트워크 /USB] 메뉴 → [MEMORY VIEWER] → [ 소트 ] (▶ 140 페이지 ) 의 설정을 따릅니다 .

## 정지 이미지 재생

이 섹션에서는 섬네일 보기의 Memory Viewer 화면에서 조작 예를 사용한 절차를 설명합니다.  
목록 보기의 Memory Viewer 화면에서 재생은 파일 선택을 제외하고 동일한 절차를 사용하여 수행할 수 있습니다.



자동 재생 중 표시의 예 (정지 이미지)

### 자동 재생이 활성화된 경우

이 섹션에서는 [네트워크 /USB] 메뉴 → [MEMORY VIEWER] → [자동재생] (▶ 140 페이지) 이 [꺼짐] 으로 설정된 경우 조작 방법에 대해 설명합니다.

이 경우, 단일 폴더에 있는 모든 정지 이미지 파일이 [네트워크 /USB] 메뉴 → [MEMORY VIEWER] (▶ 140 페이지) → [간격] 및 [효과]의 설정에 따라 자동으로 재생됩니다.

#### 1) ▲▼◀▶ 을 눌러 먼저 섬네일에서 투사할 파일을 선택한 다음, <ENTER> 버튼을 누릅니다.

- 전체 화면 표시에서 재생이 시작합니다.
- 재생 중 <ENTER> 버튼을 누르면 자동 재생이 일시 중지됩니다. 버튼을 다시 누르면 재생이 재개됩니다.
- 재생이 끝난 후 다음 파일의 재생이 시작됩니다.
- 현재 재생 중인 파일을 건너뛴 후 다음 이미지에서 자동 재생을 계속하려면 재생 중 ▶ 을 누릅니다.
- 이전 파일로 돌아간 후 자동 재생을 계속하려면 재생 중 ◀ 을 누릅니다.
- 종횡비를 유지한 채 이미지를 90° 시계 방향으로 회전하려면 재생 중 ▲ 을 누릅니다.
- 종횡비를 유지한 채 이미지를 90° 시계 반대 방향으로 회전하려면 재생 중 ▼ 을 누릅니다.

#### 2) <AUTO SETUP/CANCEL> 버튼을 누릅니다.

- 자동 재생이 종료하고 Memory Viewer 화면 (섬네일 보기) 으로 돌아갑니다.

### 자동 재생이 비활성화된 경우

이 섹션에서는 [네트워크 /USB] 메뉴 → [MEMORY VIEWER] → [자동재생] (▶ 140 페이지) 이 [꺼짐] 으로 설정된 경우 조작 방법에 대해 설명합니다. 이 경우 보호된 파일이 선택되고 하나씩 재생됩니다.

#### 1) ▲▼◀▶ 을 눌러 섬네일에서 파일을 선택한 다음, <ENTER> 버튼을 누릅니다.

- 선택한 정지 이미지가 전체 화면 표시에서 재생됩니다.
- ▶ 을 눌러 다음 파일을 재생합니다.
- ◀ 을 눌러 이전 파일을 재생합니다.
- 종횡비를 유지한 채 이미지를 90° 시계 방향으로 회전하려면 ▲ 을 누릅니다.
- 종횡비를 유지한 채 이미지를 90° 시계 반대 방향으로 회전하려면 ▼ 을 누릅니다.

#### 2) <AUTO SETUP/CANCEL> 버튼을 누릅니다.

- 전체 화면 표시가 종료하고 섬네일 보기의 Memory Viewer 화면으로 돌아갑니다.

## 참고

- 기록된 픽셀수가 디스플레이 도트의 최대 수 \*1 보다 작을 경우, 종횡비를 유지하여 확대된 상태로 표시됩니다.
- 기록된 픽셀수가 디스플레이 도트의 최대 수 \*1 보다 큰 경우, 종횡비를 유지하여 축소된 상태로 표시됩니다.
- 재생 순서는 [네트워크 /USB] 메뉴 → [MEMORY VIEWER] → [소트] (▶ 140 페이지) 에 설정된 표시 순서를 따릅니다.  
또한 정지 이미지와 동영상 파일 모두가 같은 폴더에 존재하는 경우, [소트] 설정에 따라 재생됩니다.
- 재생 화면의 하단에 있는 조작 안내는 [네트워크 /USB] 메뉴 → [MEMORY VIEWER] → [가이드] (▶ 141 페이지) 를 [꺼짐] 으로 설정해서 삭제할 수 있습니다.



- 재생 중 콘텐츠 목록이 “Multi Monitoring & Control Software” 를 사용하여 분배된 경우, 재생이 종료되고 Memory Viewer 화면으로 돌아갑니다. 정지 이미지 재생을 재개하려면 콘텐츠 목록의 분배가 완료된 후에 재생 작업을 수행하십시오.

\*1 각 제품의 최대 디스플레이 도트 수는 다음과 같습니다.  
 PT-MZ670, PT-MZ570: 1 920 x 1 080  
 PT-MW630, PT-MW530: 1 280 x 800

## 동영상 재생

이 섹션에서는 섬네일 보기의 Memory Viewer 화면에서 조작 예를 사용한 절차를 설명합니다.  
 목록 보기의 Memory Viewer 화면에서 재생은 파일 선택을 제외하고 동일한 절차를 사용하여 수행할 수 있습니다.

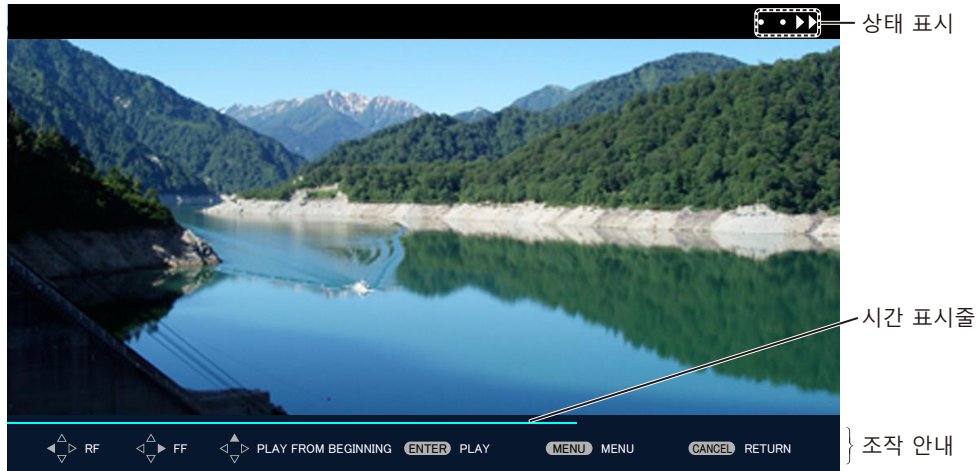

빨리 감기 재생 중 표시의 예 (x10 속도)

### 자동 재생이 활성화된 경우

이 섹션에서는 [네트워크 /USB] 메뉴 → [MEMORY VIEWER] → [자동재생] (▶ 140 페이지) 이 [켜짐] 으로 설정된 경우 조작 방법에 대해 설명합니다.

이 경우 같은 폴더에 있는 모든 동영상 파일이 자동으로 재생됩니다.

#### 1) ▲▼◀▶ 을 눌러 먼저 섬네일에서 투사할 파일을 선택한 다음, <ENTER> 버튼을 누릅니다.

- 전체 화면 표시에서 재생이 시작합니다.
- 재생 중 <ENTER> 버튼을 누르면 재생이 일시 중지됩니다. 버튼을 다시 누르면 재생이 멈춘 위치에서부터 재생이 재개됩니다.
- 재생이 끝난 후 다음 파일의 재생이 시작됩니다.
- 재생 중 ▶ 을 누르면 빨리 감기 재생을 수행합니다. ▶ 을 누를 때마다 속도가 증가합니다. (3 개 레벨)
- 재생 중 ◀ 을 누르면 되감기 재생을 수행합니다. ◀ 을 누를 때마다 속도가 증가합니다. (3 개 레벨)
- 재생 중 ▲ 을 누르면 재생 중인 파일을 처음부터 재생합니다. (큐)
- 일시 중지된 상태에서 ▶ 을 누르면 재생 중인 파일을 건너뛰고 다음 파일을 재생합니다.
- 일시 중지된 상태에서 ◀ 을 누르면 뒤로 돌아가 이전 파일을 재생합니다.

#### 2) <AUTO SETUP/CANCEL> 버튼을 누릅니다.

- 자동 재생이 종료하고 Memory Viewer 화면 ( 섬네일 보기 ) 으로 돌아갑니다.

### 자동 재생이 비활성화된 경우

이 섹션에서는 [네트워크 /USB] 메뉴 → [MEMORY VIEWER] → [자동재생] (▶ 140 페이지) 이 [꺼짐] 으로 설정된 경우 조작 방법에 대해 설명합니다.

이 경우 보호된 파일이 선택되고 하나씩 재생됩니다.

#### 1) ▲▼◀▶ 을 눌러 섬네일에서 파일을 선택한 다음, <ENTER> 버튼을 누릅니다.

- 전체 화면 표시에서 재생이 시작합니다.
- 재생 중 <ENTER> 버튼을 누르면 재생이 일시 중지됩니다. 버튼을 다시 누르면 재생이 멈춘 위치에서부터 재생이 재개됩니다.
- 재생이 종료하면 파일 시작 부분에서 일시 중지 상태로 설정됩니다.
- 재생 중 ▶ 을 누르면 빨리 감기 재생을 수행합니다. ▶ 을 누를 때마다 속도가 증가합니다. (3 개 레벨)
- 재생 중 ◀ 을 누르면 되감기 재생을 수행합니다. ◀ 을 누를 때마다 속도가 증가합니다. (3 개 레벨)
- 재생 중 ▲ 을 누르면 재생 중인 파일을 처음부터 재생합니다. (큐)
- 일시 중지된 상태에서 ▶ 을 누르면 재생 중인 파일을 건너뛰고 다음 파일을 재생합니다.

- 일시 중지된 상태에서 ◀ 을 누르면 뒤로 돌아가 이전 파일을 재생합니다 .

## 2) <AUTO SETUP/CANCEL> 버튼을 누릅니다 .

- 전체 화면 표시가 종료하고 섬네일 보기의 Memory Viewer 화면으로 돌아갑니다 .

### 참고

- 기록된 픽셀수가 디스플레이 도트의 최대 수 \*1 보다 작을 경우 ,纵横비를 유지하여 확대된 상태로 표시됩니다 .
  - 기록된 픽셀수가 디스플레이 도트의 최대 수 \*1 보다 큰 경우 ,纵横비를 유지하여 축소된 상태로 표시됩니다 .
  - 재생 순서는 [네트워크 /USB] 메뉴 → [MEMORY VIEWER] → [소트] (▶ 140 페이지 )에 설정된 표시 순서를 따릅니다 . 또한 정지 이미지와 동영상 파일 모두가 같은 폴더에 존재하는 경우 , [소트] 설정에 따라 재생됩니다 .
  - 재생 화면의 하단에 있는 시간 막대는 [네트워크 /USB] 메뉴 → [MEMORY VIEWER] → [가이드] (▶ 141 페이지 )를 [꺼짐]으로 설정해서 삭제할 수 있습니다 .
  - 재생 중 콘텐츠 목록이 “Multi Monitoring & Control Software” 를 사용하여 분배된 경우 , 재생이 종료되고 Memory Viewer 화면으로 돌아갑니다 . 동영상 재생을 재개하려면 콘텐츠 목록의 분배가 완료된 후에 재생 작업을 수행하십시오 .
- \*1 각 제품의 최대 디스플레이 도트 수는 다음과 같습니다 .  
PT-MZ670, PT-MZ570: 1 920 x 1 080  
PT-MW630, PT-MW530: 1 280 x 800

### 재생 다시 시작

자동 재생이 비활성화된 경우 ([네트워크 /USB] 메뉴 → [MEMORY VIEWER] → [자동재생] (▶ 140 페이지 )이 [꺼짐]으로 설정됨 ) , 재생 다시 시작을 수행할 수 있습니다 .

재생 다시 시작은 동영상 재생을 중간에 멈추고 , 같은 파일을 다음 번 재생할 때 마지막으로 동영상을 멈춘 지점에서부터 재생을 다시 시작하는 기능입니다 .

다음의 조작은 마지막 재생이 멈춘 위치에서부터 재생을 재개합니다 .









- 동영상 재생을 중간에 멈추고 Memory Viewer 화면으로 돌아간 다음 , 같은 동영상 파일을 다시 선택하여 재생
- 다른 동영상 또는 정지 이미지 파일을 재생한 후 , 이전 동영상 파일을 선택하여 재생

### 참고





- 재개 정보 (동영상 재생을 중간에 멈출 때 위치의 정보)는 재생 중 <ENTER> 버튼을 눌러 재생을 일시 중지하거나 재생 중 <AUTO SETUP/CANCEL> 버튼을 눌러 전체 화면 표시를 종료할 때 자동으로 저장됩니다 .
- 50 개 동영상 파일에 대한 재개 정보 (동영상 재생을 중간에 멈출 때 위치의 정보)를 저장할 수 있습니다 . 51 번째 동영상 파일을 재생한 후에는 가장 오래된 순으로 재개 정보가 삭제됩니다 .
- 재생 다시 시작이 수행될 때 , 일부 파일이 마지막 재생이 멈춘 위치에서 재생되지 않을 수 있습니다 .
- 다음 조작이 수행되면 모든 재개 정보가 취소됩니다 .
  - USB 메모리 분리
  - 전원 코드 분리

### Memory Viewer 화면 설명

Memory Viewer 화면의 아이콘은 다음을 나타냅니다 .

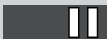
	상위 계층 구조로 이동을 나타내는 아이콘 . 상위 계층 구조로 이동할 때 선택합니다 .
	하위 계층 구조의 폴더를 표시하는 아이콘 . 하위 계층 구조로 이동할 때 선택합니다 .
	파일이 정지 이미지를 나타내는 아이콘 .
	파일이 동영상임을 나타내는 아이콘 .
	파일의 확장자가 지원되지만 열 수 없음을 나타내는 아이콘 .
	정지 이미지를 시계 반대 방향으로 90° 회전시킵니다 .
	정지 이미지를 시계 방향으로 90° 회전시킵니다 .
	약 x2 속도로 빨리 감기 재생이 수행 중임을 나타냅니다 .
	약 x5 속도로 빨리 감기 재생이 수행 중임을 나타냅니다 .



	약 x10 속도로 빨리 감기 재생이 수행 중임을 나타냅니다.
	재생이 일시 중지되었음을 나타냅니다.
	약 x2 속도로 빨리 되감기 재생이 수행 중임을 나타냅니다.
	약 x5 속도로 빨리 되감기 재생이 수행 중임을 나타냅니다.
	약 x10 속도로 빨리 되감기 재생이 수행 중임을 나타냅니다.

## 콘텐츠 목록을 사용한 재생

[ 네트워크 /USB] 메뉴 → [MEMORY VIEWER] → [ 자동재생 ] 이 [ 시나리오 ] 로 설정되면 정지 이미지 또는 동영상 투사와 Light ID 신호 전송이 USB 메모리에 저장된 콘텐츠 목록의 설정을 따라 자동으로 수행됩니다 . Light ID 신호를 전송하려면 [ 프로젝터 설정 ] 메뉴 → [ LightID ] 를 [ 외부 컨트롤 ] 로 설정해야 합니다 .

콘텐츠 목록은 “Multi Monitoring & Control Software” 를 사용하여 생성되며 , USB 메모리 등에 저장할 수 있습니다 . 자세한 내용은 “Multi Monitoring & Control Software” 의 사용설명서를 참조하십시오 .

### 1) 저장된 콘텐츠 목록이 들어 있는 USB 파일을 <VIEWER/PAIRING> 단자에 삽입합니다 .

- USB 메모리 취급에 대해서는 “USB 메모리 사용” (▶ 66 페이지 ) 을 참조하십시오 .

### 2) <NETWORK/USB> 버튼을 눌러 입력을 MEMORY VIEWER 으로 전환합니다 .

- <NETWORK/USB> 버튼을 누를 때마다 MEMORY VIEWER, Panasonic APPLICATION, MIRRORING 순으로 입력이 전환됩니다 . 입력이 MEMORY VIEWER 으로 전환될 때까지 <NETWORK/USB> 버튼을 누릅니다 .
- 입력이 MEMORY VIEWER 로 전환되면 콘텐츠 목록의 설정을 따라 재생이 자동으로 반복됩니다 .

### 3) <NETWORK/USB> 버튼을 눌러 입력을 MEMORY VIEWER 이외의 항목으로 전환하여 종료합니다 .

- 입력이 MEMORY VIEWER 이외의 항목으로 전환되면 콘텐츠 목록을 사용한 재생이 종료됩니다 .

## 참고

- 콘텐츠 목록은 다음 4 가지의 유형이 있습니다 . “Multi Monitoring & Control Software” 를 사용하여 파일을 미리 생성합니다 .
  - 재생 순서 및 시간을 지정하는 시나리오 파일 (scenario.dat)
  - 재생 파일 이름을 요약한 파일 목록 (filelist.dat)
  - Light ID 를 지정하기 위한 Light ID 정의 파일 (lightid.dat)
  - 동영상 및 정지 이미지를 투사하기 위한 콘텐츠 파일 (jpg, mp4 등 )
- [ 네트워크 /USB] 메뉴 → [MEMORY VIEWER] → [ 자동재생 ] 이 [ 시나리오 ] 로 설정되었으나 USB 메모리에 콘텐츠 목록이 없거나 파일에 결함이 있을 경우 , 아무 것도 재생되지 않습니다 .
- 또는 [ 네트워크 /USB] 메뉴 → [MEMORY VIEWER] → [ 자동재생 ] 을 [ 시나리오 ] 이외의 항목으로 설정해서 재생을 멈출 수도 있습니다 .
- 콘텐츠 목록을 사용한 재생 중 “Multi Monitoring & Control Software” 를 사용하여 콘텐츠 목록이 분배되면 재생이 일시 중지되고 , 콘텐츠 목록이 업데이트됩니다 . 콘텐츠 목록 업데이트가 완료되면 덮어쓰기한 콘텐츠 목록을 사용한 재생이 재개됩니다 .

## 페어링 기능 사용

다음 두 가지 조건이 충족되면 USB 메모리를 <VIEWER/PAIRING> 단자에 연결할 때 페어링 데이터를 기록하기 위한 가이드가 스텐바이 화면에 표시됩니다.

- [ 네트워크 /USB] 메뉴 → [Panasonic APPLICATION] → [ 페어링 가이드 ] 가 [ 켜짐 ] 으로 설정된 경우
- 입력이 Panasonic APPLICATION 인 경우

지침을 따라 페어링 데이터를 USB 메모리에 기록하면 프로젝터와 USB 메모리의 페어링이 완료됩니다.

프로젝터와 페어링된 USB 메모리를 Windows 컴퓨터 또는 Mac 의 USB 단자에 연결하고, USB 메모리에 있는 이미지 전송 응용 프로그램 소프트웨어 "Plug and Share" 를 시작하면 프로젝터 연결이 자동으로 수행됩니다. 페어링 데이터는 이미지 전송 응용 프로그램 소프트웨어 "Plug and Share" 와 프로젝터, USB 메모리 간의 연결 정보입니다.

### 주의

- USB 연장 케이블 또는 USB 허브를 사용하거나 USB 메모리를 직접 프로젝터의 <VIEWER/PAIRING> 단자에 꽂지 마십시오.
- USB 메모리를 <DC OUT> 단자에 삽입하지 마십시오. USB 메모리는 <DC OUT> 단자에 사용할 수 없습니다.

### 참고

- 프로젝터가 천장에 설치된 경우와 같이 USB 메모리를 프로젝터의 <VIEWER/PAIRING> 단자에 직접 연결할 수 없으면 Panasonic 웹사이트에서 이미지 전송 응용 프로그램 소프트웨어 "Plug and Share" 를 다운로드해서 사용할 수 있습니다. 다음 URL 을 참조하십시오. <https://panasonic.net/cns/projector/>

## USB 메모리 페어링

- 1) [ 네트워크 /USB] 메뉴 → [Panasonic APPLICATION] → [ 페어링 가이드 ] 를 [ 켜짐 ] 으로 설정합니다.
- 2) <NETWORK/USB> 버튼을 눌러 입력을 Panasonic APPLICATION 으로 전환합니다.
  - <NETWORK/USB> 버튼을 누를 때마다 MEMORY VIEWER, Panasonic APPLICATION, MIRRORING 순으로 입력이 전환됩니다. 입력이 Panasonic APPLICATION 으로 전환될 때까지 <NETWORK/USB> 버튼을 누릅니다.
  - 입력이 Panasonic APPLICATION 으로 전환되면 스텐바이 화면이 표시됩니다.
- 3) <VIEWER/PAIRING> 단자에 페어링하기 위한 USB 메모리를 연결합니다.
  - 페어링에 사용할 수 있는 USB 메모리에 대해서는 "프로젝터에 사용할 수 있는 USB 메모리" (➡ 66 페이지) 를 참조하십시오.
  - USB 메모리 취급에 대해서는 "USB 메모리 사용" (➡ 66 페이지) 을 참조하십시오.
- 4) 스텐바이 화면에 확인 메시지가 표시되면 ◀▶ 을 눌러 [ 실행 ] 을 선택하고, <ENTER> 버튼을 누릅니다.
  - 페어링 데이터가 USB 메모리에 기록됩니다.

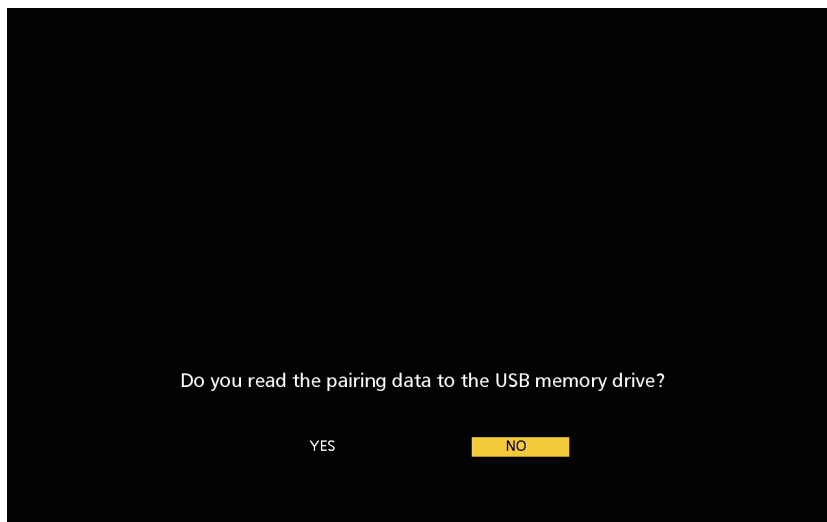

5) 스텐바이 화면에 완료 메시지가 표시되면 USB 메모리를 분리합니다 .



---

**참고**

- FAT16 또는 FAT32 로 포맷된 상용 USB 메모리를 페어링을 위한 USB 메모리로 사용할 수 있습니다 . 약 30 MB 의 여유 공간이 필요합니다 .
- 페어링 중에는 이미지 전송 응용 프로그램 소프트웨어를 사용한 이미지 표시가 불가능합니다 . 또한 이미지 전송 응용 프로그램 소프트웨어를 사용하여 이미지를 표시하는 동안에는 페어링 기능을 사용할 수 없습니다 .
- 이미지 전송 응용 프로그램 소프트웨어 "Plug and Share" 를 사용하는 방법에 대해서는 "Plug and Share" 의 사용설명서를 참조하십시오 . "Plug and Share" 사용설명서는 Panasonic 웹사이트 (<https://panasonic.net/cns/projector/>) 에서 다운로드할 수 있습니다 .

## 6 장 유지 관리

---

이 장에서는 문제가 발생했을 때 수행할 검사와 램프의 유지 관리 및 교체 방법에 대해 설명합니다.

# 광원 / 온도 / 필터 표시등

## 표시등이 켜질 때

프로젝터 내부에 문제가 발생하면 광원 표시등 <LIGHT>/ 온도 표시등 <TEMP>/ 필터 표시등 <FILTER> 이 켜지거나 깜박이면서 상태를 알립니다. 표시등의 상태를 확인해서 다음과 같은 조치를 취합니다.

### 주의

- 문제 해결을 위해 프로젝터 전원을 끄고 “프로젝터 끄기” (➔ 62 페이지) 에 나온 절차를 따르십시오.

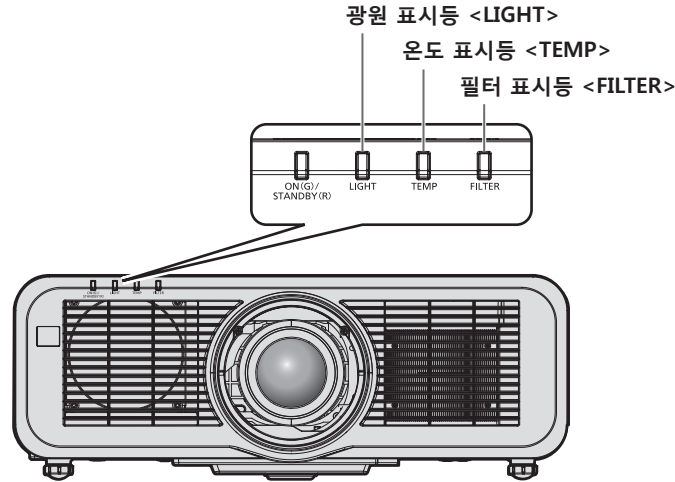

## 광원 표시등 <LIGHT>

표시등 상태	빨간색으로 점등	빨간색으로 깜박임 (2 번)	빨간색으로 깜박임 (3 번)
상태	광원의 일부 요소에 결함이 있어서 빛 출력이 감소했습니다.	광원이 켜지지 않거나 프로젝터 사용 중에 광원이 꺼집니다.	
해결책	• <MAIN POWER> 스위치를 <OFF> (➔ 62 페이지) 로 돌렸다가 전원을 다시 켭니다.		

### 참고

- 조치를 취한 후에도 광원 표시등 <LIGHT> 이 계속 켜지거나 깜박이면 <MAIN POWER> 스위치를 <OFF> 로 설정하고 대리점에 수리를 요청하십시오.

**온도 표시등 <TEMP>**

표시등 상태	빨간색으로 점등	빨간색으로 깜박임 (2 번)	빨간색으로 깜박임 (3 번)
상태	내부 온도가 높습니다 ( 경고 ).	내부 온도가 높습니다 ( 대기 상태 ).	냉각 팬이 중지되었습니다 .
원인	<ul style="list-style-type: none"> <li>공기 흡입구 / 배출구가 막혔습니까 ?</li> <li>실내 온도가 높습니까 ?</li> </ul>		—
해결책	<ul style="list-style-type: none"> <li>공기 흡입구 / 배출구를 막고 있는 물체를 제거하십시오 .</li> <li>작동 환경 온도가 0 °C (32 °F) ~ 45 °C (113 °F) 인 곳에 프로젝터를 설치하십시오 .</li> <li>해발 2 700 m (8 858') 이상의 고지대에서는 프로젝터를 사용하지 마십시오 .</li> </ul>		<ul style="list-style-type: none"> <li>&lt;MAIN POWER&gt; 스위치를 &lt;OFF&gt; (▶ 62 페이지) 로 돌리고 제품 구입처에 문의하십시오 .</li> </ul>

**참고**

- 조치를 취한 후에도 온도 표시등 <TEMP> 이 계속 점등되거나 깜박이면 대리점에 기기 수리를 요청하십시오 .

**필터 표시등 <FILTER>**

표시등 상태	빨간색으로 점등		빨간색으로 깜박임
상태	필터가 막혔습니다 . 실내 또는 내부 온도가 비정상적으로 높습니다 .		공기 필터 장치가 부착되어 있지 않습니다 .
원인	<ul style="list-style-type: none"> <li>공기 필터 장치가 더럽습니까 ?</li> </ul>	<ul style="list-style-type: none"> <li>공기 흡입구 / 배출구가 막혔습니까 ?</li> </ul>	<ul style="list-style-type: none"> <li>공기 필터 장치가 연결되었습니까 ?</li> </ul>
해결책	<ul style="list-style-type: none"> <li>공기 필터 장치를 청소하거나 교체하십시오 . (▶ 191 페이지)</li> </ul>	<ul style="list-style-type: none"> <li>공기 흡입구 / 배출구를 막고 있는 물체를 제거하십시오 .</li> </ul>	<ul style="list-style-type: none"> <li>공기 필터 장치를 연결하십시오 .</li> </ul>

**참고**

- 조치를 취한 후에도 필터 표시등 <FILTER> 이 계속 점등되거나 깜박이면 대리점에 기기 수리를 요청하십시오 .
- 프로젝터가 켜졌을 때 공기 필터 장치가 부착되지 않은 경우, 필터 표시등 <FILTER> 이 빨간색으로 깜박입니다 .
- 필터 막힘이 감지되고 광원의 밝기가 제한되면 [ 프로젝터 설정 ] 메뉴 → [LightID] (▶ 111 페이지) 가 [ 꺼짐 ] 으로 설정되고 , Light ID 신호가 전송되지 않습니다 . 막힘을 해결한 후 다시 설정하십시오 .

## 유지 관리 / 교체

### 유지 관리 / 교체를 수행하기 전에

- 유지관리를 수행하거나 장치를 교체하기 전에 프로젝터를 끄고 콘센트에서 전원 플러그를 뽑아 두십시오. (➡ 54, 62 페이지)
- 프로젝터를 끌 때 “프로젝터 끄기” (➡ 62 페이지)의 절차를 따르십시오.

### 유지 관리

#### 외장 케이스

부드러운 마른 천으로 때와 먼지를 닦아냅니다.

- 먼지가 제거되지 않으면 천을 물에 적신 후 짜서 깨끗이 닦아냅니다. 마른 천으로 프로젝터의 물기를 닦아내십시오.
- 벤젠, 희석제 또는 소독용 알코올, 기타 용해제 또는 가정용 세제를 사용하지 마십시오. 외장 케이스가 손상될 수 있습니다.
- 화학 처리된 걸레를 사용할 때는 포장재에 명시된 지침을 따르십시오.

#### 렌즈 앞면

부드럽고 깨끗한 천으로 렌즈 앞면의 때와 먼지를 닦아냅니다.

- 보풀이 일거나 더럽거나 기름 / 물에 적신 천을 사용하지 마십시오.
- 렌즈는 깨지기 쉬우므로 렌즈를 닦을 때는 과도한 힘을 주지 마십시오.

#### 주의

- 렌즈는 유리로 제작되므로, 닦을 때 충격을 주거나 너무 세게 힘을 주면 표면이 긁힐 수 있습니다. 주의해서 다루십시오.

#### 공기 필터 장치

다음과 같은 경우 공기 필터 장치의 유지 관리를 수행하십시오.

- 공기 필터가 먼지로 막혀 화면에 필터 교체 메시지가 나타나고 필터 표시등 <FILTER> 이 빨간색으로 점등됩니다.

#### 주의

- 프로젝터의 안정성을 확보하고, 공기 필터 커버 또는 공기 필터 장치가 실수로 떨어진 경우라도 안전한 위치에서 유지관리를 수행하십시오.
- 공기 필터 장치가 교체되면 필터 카운터를 재설정하십시오.  
공기 필터 장치를 교체한 후 필터 카운터가 재설정되지 않으면 [ 필터 카운터의 설정 시간에 도달했습니다. ] 메시지가 표시됩니다.  
필터 카운터 재설정에 대한 자세한 내용은 “필터 카운터 리셋” (➡ 192 페이지)을 참조하십시오.

#### 공기 필터 장치 분리

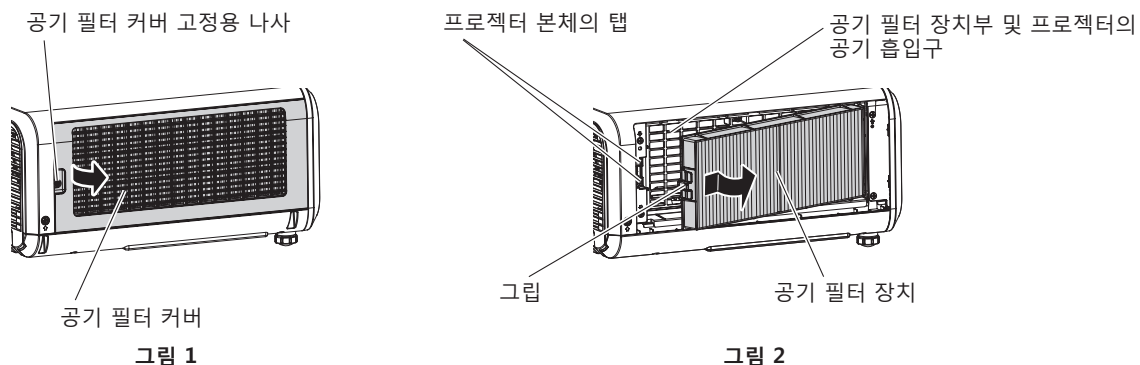

#### 1) 프로젝터의 전원을 끕니다.

- 전원을 끌 때에는 반드시 “프로젝터 끄기” (➡ 62 페이지)의 절차를 따라 주십시오.

#### 2) 공기 필터 커버를 벗깁니다. (그림 1)

- 십자 드라이버로 공기 필터 커버 고정 나사(x 1)가 자유롭게 돌아갈 때까지 돌린 다음, 손가락을 누르는 부분에 놓아서 공기 필터를 분리하고 화살표 방향으로 천천히 당겨서 빼냅니다.

- 공기 필터 커버를 당겨서 빼낼 때 손을 공기 필터 커버에 두도록 하십시오 . 너무 빠르게 잡아 당기면 공기 필터 커버가 떨어질 수 있습니다 .

**3) 공기 필터 장치를 밖으로 당깁니다 . ( 그림 2 )**

- 공기 필터의 그립을 화살표 방향으로 안쪽으로 살짝 누르고 , 프로젝터 본체의 탭에서 분리한 다음 , 공기 필터 장치를 당겨서 빼냅니다 .
- 공기 필터 장치를 당겨서 빼낸 후 공기 필터 장치부 및 프로젝터의 공기 흡입구에서 모든이물질과 먼지를 제거합니다 .

**공기 필터 장치의 유지 관리 수행**

이전에 설명한 “공기 필터 장치 분리” ( ➡ 191 페이지 ) 의 절차에 따라 공기 필터 장치를 제거합니다 .



그림 1



그림 2

**1) 공기 필터 장치를 세척하십시오 . ( 그림 1 )**

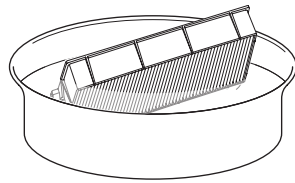
- i) 공기 필터 장치를 찬물 또는 따뜻한 물에 담근 후 가볍게 헹굽니다 .
  - 솔과 같은 청소 도구를 사용하지 마십시오 .
  - 헹굴 때 필터 기기에 강한 압박을 가하지 않고 공기 필터 장치의 프레임을 잡습니다 .
- ii) 매번 공기 필터 장치를 두 세 번 새로 담은 물에 헹굽니다 .
  - 제대로 헹구지 않으면 냄새가 날 수 있습니다 .

**2) 공기 필터 장치를 건조시키십시오 . ( 그림 2 )**

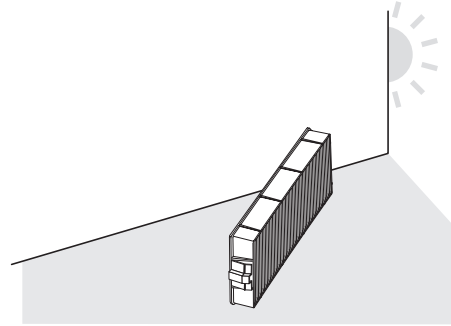
- 먼지가 거의 없고 직사광선이 노출되지 않는 환기가 잘되는 곳에 공기 필터 장치를 자연 상태로 건조시킵니다 .
- 건조기와 같은 건조 장치를 사용하여 건조시키지 마십시오 .
- 공기 필터를 건조시킨 후 “공기 필터 장치 연결” ( ➡ 192 페이지 ) 로 진행하십시오 .

**공기 필터 장치 연결**

**1) 공기 필터 장치를 프로젝터에 장착합니다 .**

- “공기 필터 장치 분리” ( ➡ 191 페이지 ) 의 **3)** 단계와 반대 순서로 공기 필터 장치를 부착합니다 .
- 찰칵 소리가 날 때까지 공기 필터 장치를 완전히 밀어 넣습니다 .

**2) 공기 필터 커버를 부착합니다 .**

- “공기 필터 장치 분리” ( ➡ 191 페이지 ) 의 **2)** 단계와 반대 순서로 공기 필터 커버를 닫고 , 찰칵 소리가 날 때까지 완전히 누릅니다 .
- 십자 드라이버를 사용해 상단 공기 필터 커버 고정 나사 ( x 1 ) 를 꼭 조입니다 .

**필터 카운터 리셋**

- 1) 프로젝터의 전원을 켭니다 .
- 2) 리모컨 또는 제어 패널에서 <MENU> 버튼을 누릅니다 .
  - [ 메인 메뉴 ] 화면이 표시됩니다 .
- 3) ▲▼ 을 눌러 [ 프로젝터 설정 ] 을 선택합니다 .
- 4) <ENTER> 버튼을 누릅니다 .
  - [ 프로젝터 설정 ] 화면이 표시됩니다 .



- 5) ▲▼ 을 눌러 [필터카운터] 를 선택합니다 .
- 6) <ENTER> 버튼을 누릅니다 .
  - [필터카운터] 화면이 표시됩니다 .
- 7) ▲▼ 을 눌러 [필터 카운터 리셋] 을 선택하고 <ENTER> 버튼을 누릅니다 .
- 8) 확인 화면이 표시되면 ◀▶ 을 눌러 [실행] 을 선택하고 , <ENTER> 버튼을 누릅니다 .
  - [필터카운터] 표시가 [0 시간] 으로 바뀝니다 .

### 주의

- 공기 필터 장치를 세척한 후 완전히 말려서 프로젝터에 다시 장착하십시오 . 젖은 상태로 기기를 장착하면 전기 충격 또는 오작동이 발생합니다 .
- 공기 필터 장치를 분해하지 마십시오 .
- 프로젝터를 사용하기 전에 공기 필터 장치가 제대로 장착되었는지 확인하십시오 . 부착되지 않으면 프로젝터에 먼지와 이물질이 걸려 고장을 초래합니다 .
- 공기 흡입구 포트의 구멍에서 물건을 집어 넣지 마십시오 . 이 경우 손상을 초래할 수 있습니다 .

### 참고

- 필터 카운터를 리셋하지 않고 프로젝터를 사용하면 실제 필터 사용 시간 ( 카운터 숫자값 ) 을 확인할 수 없게 됩니다 .
- 공기 필터 장치를 부착하지 않고 프로젝터를 사용할 경우 , 필터 표시등 <FILTER> 이 빨간색으로 깜박이고 약 30 초 동안 투사된 이미지 위에 메시지가 표시됩니다 .
- 공기 필터 장치가 손상되었거나 세척해도 먼지가 떨어지지 않으면 새 옵션 교체용 필터 장치 ( 모델 번호 : ET-RFM100 ) 를 사용하 교체하십시오 .
- 두 번 세척한 후 새 공기 필터 장치로 교체가 권장됩니다 .
- 세척할 때마다 먼지 방지 속성이 감소할 수 있습니다 .
- 공기 필터 장치의 교체 주기는 사용 환경에 따라 크게 달라집니다 .

## 장치 교체

### 공기 필터 장치

세척 후 먼지가 떨어지지 않을 경우 공기 필터 장치를 교체해야 합니다 .  
 교체용 필터 장치 ( 모델 번호 : ET-RFM100 ) 는 옵션 부속품입니다 . 제품을 구입하려면 대리점에 문의하십시오 .

### 공기 필터 장치 교체 절차

#### 주의

- 필터를 교체하기 전에 프로젝터를 꺼야 합니다 .
- 공기 필터 장치를 부착할 때 프로젝터의 안정성을 확보하고 , 공기 필터 장치가 실수로 떨어진 경우에도 안전한 위치에서 실행하십시오 .

- 1) 공기 필터 장치를 분리합니다 .
  - “공기 필터 장치 분리” ( ➡ 191 페이지 ) 를 참조하십시오 .
- 2) 옵션 품목인 교체용 필터 장치 ( 모델 번호 : ET-RFM100 ) 를 프로젝터에 부착합니다 .
  - 공기 필터 장치는 위 / 아래에 차이가 없으나 양면으로 되어 있습니다 . 공기 필터 장치의 돌출 위치를 프로젝터 본체의 홈에 맞추십시오 .
  - “공기 필터 장치 연결” ( ➡ 192 페이지 ) 을 참조하십시오 .

#### 주의

- 프로젝터를 켤 때 공기 필터 장치가 제대로 연결되었는지 확인하십시오 . 부착되지 않으면 프로젝터에 먼지와 이물질이 걸려 고장을 초래합니다 .
- 공기 필터 장치를 부착하지 않고 프로젝터를 사용할 경우 , 필터 표시등 <FILTER> 이 빨간색으로 깜박이고 약 30 초 동안 투사된 이미지 위에 메시지가 표시됩니다 .

### 참고

- 공기 필터 장치의 교체 주기는 사용 환경에 따라 크게 달라집니다 .

# 문제 해결

다음 사항을 검토하십시오 . 자세한 내용은 해당 페이지를 참조하십시오 .

문제	점검 사항	페이지
전원이 켜지지 않습니다 .	● 전원 플러그가 콘센트에 확실하게 끼워졌습니까 ?	—
	● <MAIN POWER> 스위치가 <OFF> 로 설정되었습니까 ?	62
	● 벽면 콘센트에서 전기가 공급되고 있습니까 ?	—
	● 회로 차단기가 끊겼습니까 ?	—
	● 광원 표시등 <LIGHT> 이 깜박이고 있습니까 ?	189
	● 온도 표시등 <TEMP> 이 켜졌거나 깜박이고 있습니까 ?	190
이미지가 나타나지 않습니다 .	● 외부 장치에 대한 연결이 올바르게 수행되었습니까 ?	48
	● 입력 선택 설정이 올바릅니까 ?	63
	● [ 밝기 ] 조정 설정이 최소값입니까 ?	80
	● 프로젝터에 연결된 외부 장치가 적절하게 작동합니까 ?	—
	● 셔터 기능이 사용 중입니까 ?	67, 104
	● 전원 표시등 <ON (G)/STANDBY (R)> 이 빨간색으로 깜박이면 제품 대리점에 문의하십시오 .	—
이미지가 흐립니다 .	● 렌즈 초점이 올바르게 설정되었습니까 ?	64
	● 투사 거리가 적절합니까 ?	34
	● 렌즈에 먼지가 있습니까 ?	22
	● 프로젝터가 화면과 수직으로 설치되었습니까 ?	—
색상이 연하거나 회색빛이 띵니다 .	● [ 컬러 ] 및 [ 틸트 ] 가 올바르게 조정되었습니까 ?	81
	● 프로젝터에 연결된 외부 장치가 올바르게 조정되었습니까 ?	48
	● 컴퓨터 케이블이 손상되었습니까 ?	—
오디오가 출력되지 않습니다 .	● 외부 장치가 오디오 입력 단자에 올바르게 연결되어 있습니까 ?	29
	● 볼륨이 최소로 설정되었습니까 ?	68, 117
	● 음소거 기능이 사용되고 있습니까 ?	67, 119
	● [ 음성설정 ] 에서 [ 음성입력선택 ] 이 올바르게 설정되어 있습니까 ?	119
	● 케이블이 <VARIABLE AUDIO OUT> 단자에 연결되어 있습니까 ? 케이블이 연결되어 있으면 오디오가 내장 스피커에서 출력되지 않습니다 .	49, 119
	● 배터리가 소진되었습니까 ?	—
리모컨이 응답하지 않습니다 .	● 배터리의 극성이 올바르게 설정되었습니까 ?	30
	● 리모컨과 프로젝터의 리모컨 신호 수신기 사이에 장애물이 있습니까 ?	26
	● 리모컨이 유효 작동 범위를 벗어나서 사용되고 있습니까 ?	26
	● 형광등과 같은 다른 형태의 조명이 투사에 영향을 줍니까 ?	26
	● [ 제어 장치 설정 ] 에서 [ 리모컨 ] 설정이 [ 무효 ] 로 설정되었습니까 ?	131
	● ID 번호 설정 조작이 올바릅니까 ?	73
	● 메뉴 화면이 나타나지 않습니다 .	● 화면상 표시 기능이 꺼졌습니까 ( 숨겨짐 ) ?
제어 패널의 버튼이 작동하지 않습니다 .	● [ 제어 장치 설정 ] 에서 [ 제어 패널 ] 설정이 [ 무효 ] 로 설정되었습니까 ?	131
이미지가 올바르게 표시되지 않습니다 .	● [ 시스템선택 ] 이 올바르게 설정되어 있습니까 ?	84
	● 비디오 테이프 또는 기타 이미지 소스에 문제가 있습니까 ?	—
	● 신호가 프로젝터 입력과 호환되지 않습니까 ?	209
컴퓨터에서 보내는 이미지가 나타나지 않습니다 .	● 케이블이 너무 길습니까 ? (D-Sub 케이블의 경우 , 케이블 길이는 10 m (32'10") 이하이어야 합니다 .)	—
	● 랩탑 컴퓨터의 외부 비디오 출력이 올바르게 설정되었습니까 ? ( 예 : "Fn" + "F3" 키 또는 "Fn" + "F10" 키를 동시에 눌러 외부 출력 설정이 전환될 수 있습니다 . 이것은 컴퓨터 모델에 따라 달라질 수 있습니다 . 컴퓨터와 함께 제공된 사용 설명서를 참조하십시오 .)	—
HDMI 호환 장치에서 전송되는 비디오가 나타나지 않거나 뒤죽박죽으로 나타납니다 .	● HDMI 케이블이 확실히 연결되어 있습니까 ?	48
	● 프로젝터와 외부 장치의 전원을 껐다가 켜십시오 .	—
	● 신호가 프로젝터 입력과 호환되지 않습니까 ?	209
HDMI 호환 장치에서 오디오가 나오지 않습니다 .	● 연결된 장치의 오디오를 선형 PCM 으로 설정하십시오 .	—

## 6 장 유지 관리 — 문제 해결

문제	점검 사항	페이지
<b>DIGITAL LINK</b> 입력 이미지가 표시되지 않습니다.	● 프로젝터의 조건에 호환하는 케이블을 사용하고 있습니까?	51
	● 트위스트페어케이블 송신기와 외부 장치, 그리고 트위스트페어케이블 송신기와 프로젝터가 올바르게 연결되었습니까?	—
	● [DIGITAL LINK 모드] 이 [자동] 또는 [DIGITAL LINK] 로 설정되었습니까? [ETHERNET] 으로 설정되었습니까?	134
	● 트위스트페어케이블 송신기와 호환되지 않는 신호가 입력 중입니까?	—
<b>Light ID</b> 를 수신할 수 없습니다.	● [에코 매니지먼트] 의 [빛 세기] 가 [표준] 이외의 항목으로 설정되면 [LightID] 설정이 비활성화되고 [꺼짐] 으로 고정됩니다.	109
	● 거리, 밝기와 같은 주변 환경에 따라 Light ID 신호 수신에 어려움이 발생할 수 있습니다.	20
<b>작동 소음이 커졌습니다.</b>	프로젝터 내부의 온도가 높아지면 내부 냉각 팬의 속도가 자동으로 올라가고, 작동 소음이 커집니다. 내부 온도가 비정상적인 값에 도달하면 표시등이 켜지거나 깜박입니다.	189
	● 실내 온도가 높습니까?	18
	● 공기 필터 장치가 더럽습니까?	191
	● 공기 흡입구 / 배출구 포트가 막혔습니까?	18

### 주의

- 앞서 설명한 사항을 점검한 후에도 문제가 계속 발생하면 제품 대리점에 문의하십시오.

## FAQ

무선 LAN 연결 문제 또는 미러링 기능 연결 문제 (다음의 "미러링 연결"에 명시된 대로)가 발생한 경우 이 섹션을 참조하십시오.

### 무선 LAN 연결

#### ■ 무선 LAN 연결을 설정할 수 없습니다.

- 프로젝터에서 무선 LAN 기능을 사용하려면 옵션 품목인 무선 모듈 (모델 번호: ET-WM300)을 부착해야 합니다. 옵션 무선 모듈 (모델 번호: ET-WM300)을 부착하는 방법에 대해서는 "무선 모듈 부착" (➡ 47 페이지)을 참조하십시오.
- [네트워크 /USB] 메뉴 → [무선 LAN]이 [무효]로 설정되었습니까?
- 장치의 설정을 확인합니다.
- 장치와 프로젝터 사이에 장애물이 있습니까? 또는 장치가 프로젝터에서 너무 멀리 떨어져 있습니까?
- [네트워크 /USB] 메뉴 → [무선 LAN]을 [무효]로 설정한 다음, 무선 LAN 연결 작업을 다시 수행하십시오. 내장 무선 모듈의 복원 프로세스가 수행되고, 연결이 활성화될 수 있습니다.

#### ■ Panasonic APPLICATION 입력의 이미지가 중단됩니다.

- 특정 수신 조건에서 이미지가 중단될 수 있습니다. 그러한 경우 다음을 시도해 보십시오.
  - 무선 LAN 연결을 수행할 장치를 프로젝터 가까이로 이동하십시오.
  - 전자레인지, 게임 장치 등과 같이 전자파를 방출하는 다른 장치로부터 멀리 떨어뜨려 프로젝터를 설치하십시오. 그래도 개선되지 않으면 전자파를 방출하는 다른 장치의 사용을 제한하십시오.
  - 여러 무선 LAN 장치를 하나의 라우터에 연결하면 무선 대역폭이 부족해질 수 있습니다. 사용되지 않는 장치를 끄거나 다른 장치의 사용을 제한하십시오.
  - 가능하면 과도한 정전기나 소음이 발생하는 위치에서는 프로젝터를 사용하지 마십시오.

### 미러링 연결

#### ■ 미러링 연결이 설정되지 않았습니다.

- 입력이 MIRRORING으로 설정되었습니까?
- [네트워크 /USB] 메뉴 → [무선 LAN]이 [무효]로 설정되었습니까?
- 장치의 설정을 확인합니다.
- 장치와 프로젝터 사이에 장애물이 있습니까? 또는 장치가 프로젝터에서 너무 멀리 떨어져 있습니까?
- 장치가 절전 상태에서 복원된 직후나 로그인 사용자가 전환된 직후에는 연결이 올바르게 설정되지 않을 수 있습니다. 장치의 무선 LAN을 껐다 켜거나 장치를 다시 시작하십시오.

#### ■ 연결이 끊기고 이미지가 업데이트되지 않습니다.

- 미러링 연결이 끊긴 경우 다음을 시도해 보십시오.
  - [프로젝터 설정] 메뉴 → [에코 매니지먼트] → [스텐바이모드]가 [ECOLOGY]로 설정된 상태에서 프로젝터의 전원을 껐다가 다시 켜십시오.
  - 프로젝터를 끈 후 전원 코드의 플러그를 콘센트에 다시 연결하십시오.
  - 장치를 다시 시작하십시오.

#### ■ MIRRORING 입력의 이미지가 중단됩니다.

- 특정 수신 조건에서 이미지가 중단될 수 있습니다. 그러한 경우 다음을 시도해 보십시오.
  - 무선 LAN 연결을 수행할 장치를 프로젝터 가까이로 이동하십시오.
  - 전자레인지, 게임 장치 등과 같이 전자파를 방출하는 다른 장치로부터 멀리 떨어뜨려 프로젝터를 설치하십시오. 그래도 개선되지 않으면 전자파를 방출하는 다른 장치의 사용을 제한하십시오.
  - 여러 무선 LAN 장치를 하나의 라우터에 연결하면 무선 대역폭이 부족해질 수 있습니다. 사용되지 않는 장치를 끄거나 다른 장치의 사용을 제한하십시오.
  - 가능하면 과도한 정전기나 소음이 발생하는 위치에서는 프로젝터를 사용하지 마십시오.
  - [네트워크 /USB] 메뉴 → [무선 LAN]이 [USER]로 설정된 경우, 설정이 [간단 설정] 또는 [M-DIRECT]로 변경되면 문제가 개선될 수 있습니다. 미러링 연결을 종료했다가 다시 연결하십시오.
  - 미러링 연결을 종료하고 [네트워크 /USB] 메뉴 → [MIRRORING] → [채널]에서 다른 채널로 변경하면 문제가 개선될 수 있습니다. 미러링 연결을 종료했다가 다시 연결하십시오.
- 사용된 콘텐츠에 문제가 없는지 확인하십시오.
- 사용 중인 장치의 처리 성능 또는 무선 전송 성능에 의한 것일 수 있습니다. 장치의 사양을 확인합니다.

■ 미러링 연결을 수행한 후 아무 것도 하지 않을 때 연결이 끊겼습니다.

- 사용 중인 장치에 따라 특정 시간이 경과하면 연결이 끊기도록 설정되었을 수 있습니다. 장치의 절전 설정 등을 확인하십시오.
- 사용 중인 장치의 펌웨어나 무선 LAN 의 드라이버를 업데이트하면 문제가 개선될 수 있습니다. 장치에 대해서는 고객 지원 센터로 문의하십시오.

■ 기타

- 사용 중인 장치에 따라 연결 이름을 "from UNKNOWN" 으로 사용해 재연결하기 위한 확인 화면이 표시될 수 있지만, 이 화면에서 재연결을 수행할 수 없습니다.
- 사용 중인 장치에 따라 연결 시 "장치 삭제" 가 요청될 수 있습니다. 그러한 경우, 장치의 지침에 따라 장치를 삭제하십시오.

## [ 셀프 테스트 ] 디스플레이

[ 셀프 테스트 ] 는 [ 프로젝터 설정 ] 메뉴 → [ 상태 ] → [ 셀프 테스트 ] 에서 확인할 수 있습니다.

다음 목록은 오류 또는 경고가 발생할 경우 영숫자 기호와 그 자세한 내용을 나타냅니다. "조치 번호" 을 확인한 후, "에러 및 경고에 대한 조치사항" (➔ 199 페이지 ) 의 조치사항에 따라 주십시오 .

오류 / 경고 표시	세부 내용	조치 번호
U04	필터 막힘 경고	6
U11	흡입구 온도 경고	1
U13	배출 공기 온도 경고	1
U16	광원 온도 1 경고	1
U18	광원 온도 2 경고	1
U21	흡입구 온도 오류	1
U23	배출 공기 온도 오류	1
U25	광원 온도 1 오류	1
U27	광원 온도 2 오류	1
U76	필터가 부착되지 않음 경고	6
U78	필터 막힘 오류	6
U84	<DC OUT> 단자 전원 공급 오류	4
H01	내부 클럭의 배터리 교체	3
H11	흡입구 공기 온도 센서 오류	4
H13	배출 공기 온도 센서 오류	4
H14	광원 온도 센서 1 오류	4
H16	광원 온도 센서 2 오류	4
H18	막힘 온도 센서 오류	4
F16	각도 센서 오류	4
F18	공기압 센서 오류	4
F50	전원 소스 흡입 팬 경고	4
F51	전원 소스 배출 팬 경고	4
F52	LCD 패널 적색 팬 경고	4
F53	LCD 패널 녹색 팬 경고	4
F54	LCD 패널 청색 팬 경고	4
F55	PBS 팬 경고	4
F56	형광 휠 팬 경고	4
F57	광원 팬 경고	4
F58	백업 팬 경고	4
F61	광원 드라이버 통신 오류	4
F90	FPGA 구성 오류	4
F96	렌즈 마운터 조작 오류	4
FE1	전원 공급기 흡입 팬 오류	4
FE2	전원 공급기 배출 팬 오류	4
FE3	LCD 패널 적색 팬 오류	4
FE4	LCD 패널 녹색 팬 오류	4
FE5	LCD 패널 청색 팬 오류	4
FE6	PBS 팬 오류	4
FE7	형광 휠 팬 오류	4
FE8	광원 팬 오류	4
FE9	백업 팬 오류	4
FH0	PW ERROR (FM/SUB)	4
FH1	형광 휠 오류	4
FL1	광원 장치 오류	5
FL5	광원뱅크 1 경고	4
FL6	광원뱅크 2 경고	4
FL7	광원뱅크 3 경고	4
FL8	광원뱅크 4 경고	4

**참고**

- 자가 진단 표시와 고장의 세부 정보가 다를 수 있습니다 .
- 표에서 설명하지 않은 오류 및 경고에 대해서는 대리점에 문의해 주십시오 .

**■ 에러 및 경고에 대한 조치사항**

조치 번호	조치
1	작동 환경 온도가 너무 높습니다 . 적절한 작동 환경 온도 *1 에서 프로젝터를 사용하십시오 .
2	작동 환경 온도가 너무 낮습니다 . 적절한 작동 환경 온도 *1 에서 프로젝터를 사용하십시오 .
3	배터리를 교체해야 합니다 . 제품 대리점에 문의하십시오 .
4	주 전원을 껐다 켜 후 표시가 삭제되지 않으면 제품 대리점에 문의하십시오 .
5	광원이 켜지지 않습니다 . 전원을 껐다 켜 후에 광원이 켜지지 않으면 대리점에 문의하십시오 .
6	필터의 유지보수 또는 교체를 수행하십시오 . ( ➡ 191 페이지 )

\*1 프로젝터의 작동 환경 온도에 대해서는 “작동 환경 온도” ( ➡ 213 페이지 ) 를 참조하십시오 .

## 7 장      부록

---

이 장에서는 프로젝터의 사양과 A/S 서비스에 대해 설명합니다.



# 기술 정보

## PJLink 프로토콜

이 프로젝트의 네트워크 기능은 PJLink 클래스 1 및 클래스 2 를 지원하며, PJLink 프로토콜을 사용하는 컴퓨터에서 프로젝트의 설정 또는 프로젝트 상태의 질의를 수행할 수 있습니다.

### 제어 명령어

다음 표는 프로젝터를 제어하기 위해 사용할 수 있는 PJLink 프로토콜 명령을 나열합니다.

- 표의 x 자는 불특정 문자를 나타냅니다.

클래스	명령어	제어 세부 사항	변수 / 응답 문자열	참조													
1	POWR	전원 공급기 제어	0 1	스텐바이 전원 켜기													
1	POWR?	전원 공급기 상태 질의	0 1 2	스텐바이 전원 켜기 프로젝터를 끄기위한 준비													
1, 2	INPT	입력 선택	11 12 21	RGB1 RGB2 VIDEO													
	INPT?	입력 선택 질의	31 32 33 41 51 52	HDMI1 HDMI2 DIGITAL LINK MEMORY VIEWER Panasonic APPLICATION MIRRORING													
1	AVMT	셔터 제어 / 오디오 출력 제어	10 11 20	셔터 기능 비활성화됨 (셔터 : 열림), 음소거 기능 비활성화됨 셔터 기능 활성화됨 (셔터 : 닫힘), 음소거 기능 비활성화됨 셔터 기능 비활성화됨 (셔터 : 열림), 음소거 기능 비활성화됨													
	AVMT?	셔터 상태 질의 / 오디오 출력 상태 질의	21 30 31	셔터 기능 비활성화됨 (셔터 : 열림), 음소거 기능 활성화됨 (음소거됨) 셔터 기능 비활성화됨 (셔터 : 열림), 음소거 기능 비활성화됨 셔터 기능 활성화됨 (셔터 : 닫힘), 음소거 기능 활성화됨 (음소거됨)													
1	ERST?	오류 상태 질의	xxxxxx	<table border="1"> <tr> <td>첫 번째 바이트</td> <td>팬 오류를 나타내고 0 또는 2 를 보여줍니다.</td> <td rowspan="6"> <ul style="list-style-type: none"> <li>• 0 = 오류가 발견되지 않음</li> <li>• 1 = 경고</li> <li>• 2 = 오류</li> </ul> </td> </tr> <tr> <td>두 번째 바이트</td> <td>광원 오류를 나타내고 0 또는 2 를 보여줍니다.</td> </tr> <tr> <td>세 번째 바이트</td> <td>온도 오류를 나타내고 0-2 를 보여줍니다.</td> </tr> <tr> <td>네 번째 바이트</td> <td>0 을 보여줍니다.</td> </tr> <tr> <td>다섯 번째 바이트</td> <td>0 을 보여줍니다.</td> </tr> <tr> <td>여섯 번째 바이트</td> <td>기타 오류를 나타내고 0-2 를 보여줍니다.</td> </tr> </table>	첫 번째 바이트	팬 오류를 나타내고 0 또는 2 를 보여줍니다.	<ul style="list-style-type: none"> <li>• 0 = 오류가 발견되지 않음</li> <li>• 1 = 경고</li> <li>• 2 = 오류</li> </ul>	두 번째 바이트	광원 오류를 나타내고 0 또는 2 를 보여줍니다.	세 번째 바이트	온도 오류를 나타내고 0-2 를 보여줍니다.	네 번째 바이트	0 을 보여줍니다.	다섯 번째 바이트	0 을 보여줍니다.	여섯 번째 바이트	기타 오류를 나타내고 0-2 를 보여줍니다.
첫 번째 바이트	팬 오류를 나타내고 0 또는 2 를 보여줍니다.	<ul style="list-style-type: none"> <li>• 0 = 오류가 발견되지 않음</li> <li>• 1 = 경고</li> <li>• 2 = 오류</li> </ul>															
두 번째 바이트	광원 오류를 나타내고 0 또는 2 를 보여줍니다.																
세 번째 바이트	온도 오류를 나타내고 0-2 를 보여줍니다.																
네 번째 바이트	0 을 보여줍니다.																
다섯 번째 바이트	0 을 보여줍니다.																
여섯 번째 바이트	기타 오류를 나타내고 0-2 를 보여줍니다.																
1	LAMP?	광원 상태 질의	AAAA X	AAAA: 광원 사용 시간 X: 0 = 광원 꺼짐, 1 = 광원 켜짐													
1, 2	INST?	입력 선택 리스트 질의	11 12 21 31 32 33 41 51 52	—													
1	NAME?	프로젝터 이름 질의	xxxxx	[ 네트워크 /USB] 메뉴 → [ 프로젝트명 ] 에 설정된 이름을 복구합니다.													
1	INF1?	제조업체 이름 질의	Panasonic	제조업체 이름을 보여줍니다.													
1	INF2?	모델 이름 질의	PT-MZ670 PT-MW630 PT-MZ570 PT-MW530	모델 이름을 보여줍니다.													
1	INF0?	기타 정보 질의	xxxxx	버전 번호와 같은 정보를 보여줍니다.													

## 7 장 부록 — 기술 정보

클래스	명령어	제어 세부 사항	변수 / 응답 문자열	참조
1	CLSS?	클래스 정보 질의	2	PJLink 에 대한 등급을 보여줍니다 .
2	SNUM ?	일련 번호 질의	xxxxxxxxxx	일련 번호를 반환합니다 .
2	SVER ?	소프트웨어 버전 질의	xxxxxxxxxx	버전 번호를 반환합니다 .
2	INNM ?	입력 단자 이름 질의	11 / RGB1 12 / RGB2 21 / VIDEO 31 / HDMI1 32 / HDMI2 33 / DIGITAL LINK 41 / MEMORY VIEWER 51 / PANASONIC APPLICATION 52 / MIRRORING	입력 단자 이름을 반환합니다 .
2	IRES ?	입력 신호 분해능 질의	AAAAxBBBB	AAAA: 수평 분해능 BBBB: 수직 분해능
2	RRES ?	권장 분해능 질의	1920x1200	PT-MZ670, PT-MZ570 전용
			1280 x 800	PT-MW630, PT-MW530 전용
2	FILT ?	필터 사용 시간 질의	xxxxx	필터의 사용 시간을 반환합니다 .
2	RFIL ?	필터 교체 모델 번호 질의	ET-RFM100	필터 교체 모델 번호를 반환합니다 .
2	SVOL	스피커 볼륨	0	볼륨을 높입니다 .
			1	볼륨을 낮춥니다 .
2	FREZ	제어 정지	0	정지기능 취소
	FREZ ?	정지 상태 질의	1	정지기능 ( 중지 )
2	LKUP	연결 알림	xx:xx:xx:xx:xx:xx	PJLink 통신이 불가능할 때 MAC 주소를 통지합니다 .
2	SRCH	프로젝터 검색	ACKN=xx:xx:xx:xx:xx:xx	PJLink 와 통신할 수 있는 동일 네트워크에 연결된 프로젝트가 MAC 주소에 응답합니다 .

### PJLink 보안 인증

PJLink 에 사용된 암호는 웹 제어를 위해 설정된 암호와 같습니다 .

보안 인증 없이 프로젝터를 사용할 때 웹 제어에 대한 암호를 설정하지 마십시오 .

- PJLink 관련 사양은 "Japan Business Machine and Information System Industries Association" 웹사이트를 방문해 주십시오 .

URL <http://pjlink.jbmia.or.jp/english/>

## LAN 을 통한 제어 명령어

### 웹 제어 관리자 권한 암호가 설정된 경우 ( 보호 모드 )

#### 연결

1) 프로젝터의 IP 주소 및 포트 번호 ( 초기 설정값 = 1024 ) 를 얻어 프로젝트에 연결을 요청합니다 .

- 프로젝터의 메뉴 화면에서 IP 주소와 포트 번호를 모두 얻을 수 있습니다 .

IP 주소	[ 네트워크 /USB] 메뉴 → [ 네트워크 상태 ] 에서 확인합니다 .
포트 번호	[ 네트워크 /USB] 메뉴 → [ 네트워크 조정 ] → [ 명령어 포트 ] 에서 확인합니다 .

2) 프로젝터의 응답을 확인합니다 .

	데이터 섹션	공백	모드	공백	무작위 번호 섹션	종료 기호
명령어 예시	"NTCONTROL" (ASCII 문자열)	' '	'1'	' '	"zzzzzzzz" (ASCII 코드 16 진수)	(CR) 0x0d
데이터 길이	9 바이트	1 바이트	1 바이트	1 바이트	8 바이트	1 바이트

- 모드 : 1 = 보호 모드
- 예 : 보호 모드 중의 응답 ( 무작위 번호 섹션은 미정의 값입니다 )  
"NTCONTROL 1 23181e1e" (CR)

3) MD5 알고리즘을 사용하여 다음 데이터에서 32 바이트 해시 값을 생성합니다 .

- "xxxxxx:yyyyy:zzzzzzzz"

xxxxxx	웹 제어를 위한 관리자 권한 사용자 이름 ( 기본 사용자 이름은 "dispadmin" 입니다 )
yyyyy	위 관리자 권한 사용자의 암호 ( 기본 암호는 "@Panasonic" 입니다 )
zzzzzzzz	2) 단계에서 얻은 8 바이트 무작위 번호

#### 명령어 전송 방법

다음 명령어 형식을 사용하여 전송합니다 .

##### ■ 전송된 데이터

	헤더		데이터 섹션	종료 기호
명령어 예시	해시 값 "연결" ( ➡ 203 페이지 )	'0' 0x30	'0' 0x30	(CR) 0x0d
데이터 길이	32 바이트	1 바이트	1 바이트	정의되지 않은 길이 1 바이트

- 예 : 전원 공급기 상태 취득 명령의 전송 ( 해시 값은 기본 사용자 이름 , 암호 및 취득한 무작위 번호로부터 계산됩니다 )  
"dbdd2dabd3d4d68c5dd970ec0c29fa6400QPW" (CR)

##### ■ 수신된 데이터

	헤더		데이터 섹션	종료 기호
명령어 예시	'0' 0x30	'0' 0x30	제어 명령어 (ASCII 문자열)	(CR) 0x0d
데이터 길이	1 바이트	1 바이트	정의되지 않은 길이	1 바이트

- 예 : 프로젝터의 전원이 켜진 상태입니다  
"00001" (CR)

■ 오류 응답

	문자열	세부 내용	종료 기호
메시지	"ERR1"	정의되지 않은 제어 명령어	(CR) 0x0d
	"ERR2"	변수 범위 이탈	
	"ERR3"	사용 중인 상태 또는 비허용 기간	
	"ERR4"	시간 초과 또는 비허용 기간	
	"ERR5"	잘못된 데이터 길이	
	"ERRA"	암호 불일치	
데이터 길이	4 바이트	—	1 바이트

웹 제어 관리자 권한 암호가 설정되지 않았습니다 (비보호 모드)

연결

1) 프로젝터의 IP 주소 및 포트 번호 (초기 설정값 = 1024) 를 얻어 프로젝터에 연결을 요청합니다.

- 프로젝터의 메뉴 화면에서 IP 주소와 포트 번호를 모두 얻을 수 있습니다.

IP 주소	[네트워크 /USB] 메뉴 → [네트워크 상태] 에서 확인합니다.
포트 번호	[네트워크 /USB] 메뉴 → [네트워크 조정] → [명령어 포트] 에서 확인합니다.

2) 프로젝터의 응답을 확인합니다.

	데이터 섹션	공백	모드	종료 기호
명령어 예시	"NTCONTROL" (ASCII 문자열)	' '	'0' 0x30	(CR) 0x0d
데이터 길이	9 바이트	1 바이트	1 바이트	1 바이트

- 모드 : 0 = 비보호 모드
- 예 : 비보호 모드 중의 응답  
"NTCONTROL 0" (CR)

명령어 전송 방법

다음 명령어 형식을 사용하여 전송합니다.

■ 전송된 데이터

	헤더		데이터 섹션	종료 기호
명령어 예시	'0' 0x30	'0' 0x30	제어 명령어 (ASCII 문자열)	(CR) 0x0d
데이터 길이	1 바이트	1 바이트	정의되지 않은 길이	1 바이트

- 예 : 전원 공급기 상태 취득 명령의 전송  
"00QPW" (CR)

■ 수신된 데이터

	헤더		데이터 섹션	종료 기호
명령어 예시	'0' 0x30	'0' 0x30	제어 명령어 (ASCII 문자열)	(CR) 0x0d
데이터 길이	1 바이트	1 바이트	정의되지 않은 길이	1 바이트

- 예 : 프로젝터의 전원이 대기 상태입니다  
"00000" (CR)

■ 오류 응답

	문자열	세부 내용	종료 기호
메시지	"ERR1"	정의되지 않은 제어 명령어	(CR) 0x0d
	"ERR2"	변수 범위 이탈	
	"ERR3"	사용 중인 상태 또는 비허용 기간	
	"ERR4"	시간 초과 또는 비허용 기간	
	"ERR5"	잘못된 데이터 길이	
	"ERRA"	암호 불일치	
데이터 길이	4 바이트	—	1 바이트

<SERIAL IN> 단자

프로젝터의 <SERIAL IN> 단자가 RS-232C 에 부합되어야 프로젝트가 컴퓨터에 연결되고 컴퓨터에서 프로젝터를 제어할 수 있습니다 .

연결

직접 연결하는 경우

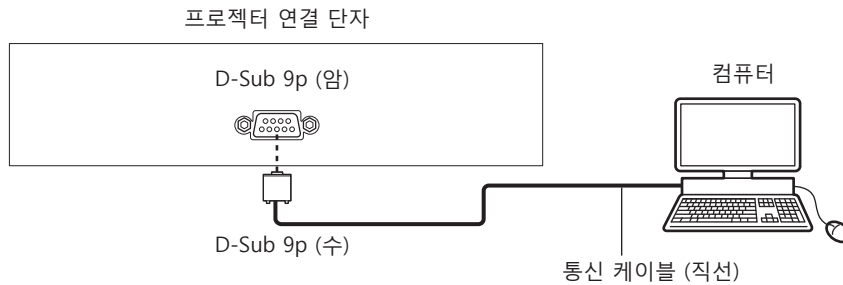

DIGITAL LINK 호환 장치를 사용해서 연결하는 경우

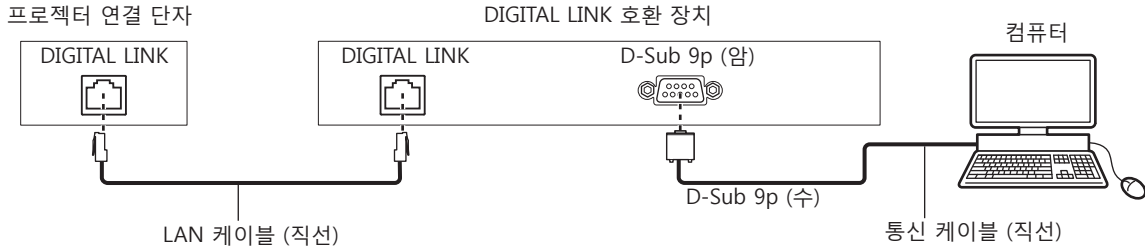

참고

- [RS-232C] (➡ 115 페이지 ) 의 대상은 연결 방법에 따라 설정해야 합니다 .
- DIGITAL LINK 호환 장치를 사용하여 연결된 경우 , 스탠바이 모드에서 프로젝터를 제어하려면 [ 프로젝트 설정 ] 메뉴 → [ 에코 매니지먼트 ] → [ 스탠바이모드 ] 설정을 [ 표준 ] 으로 설정합니다 .  
[ 스탠바이모드 ] 가 [ ECOLOGY ] 로 설정되면 대기 중 프로젝터를 제어할 수 없습니다 .

핀 할당 및 신호명

D-Sub 9 핀 ( 암 ) 외관	핀 번호	신호명	세부 내용
	(1)	—	NC
	(2)	TXD	전송된 데이터
	(3)	RXD	수신된 데이터
	(4)	—	NC
	(5)	GND	접지
	(6)	—	NC
	(7)	CTS	내부 연결
	(8)	RTS	
	(9)	—	NC

통신 조건 ( 공장 출하 시 초기 설정 )

신호 레벨	RS-232C 규격 준수
동기화 방법	비동기
통신 속도	9 600 bps
패리티	없음
문자 길이	8 비트
정지 비트	1 비트
X 변수	없음
S 변수	없음

기본 형식

컴퓨터에서 전송이 STX 로 시작해서 ID, 명령어 , 변수 , ETX 가 순서대로 전송됩니다 . 제어 세부 사항에 따라 변수를 추가하십시오 .

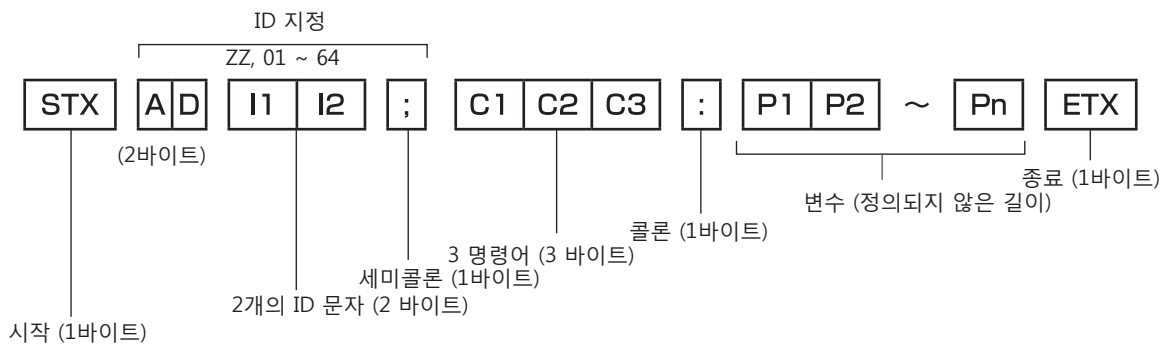

기본 형식 ( 서브 명령어 사용 )

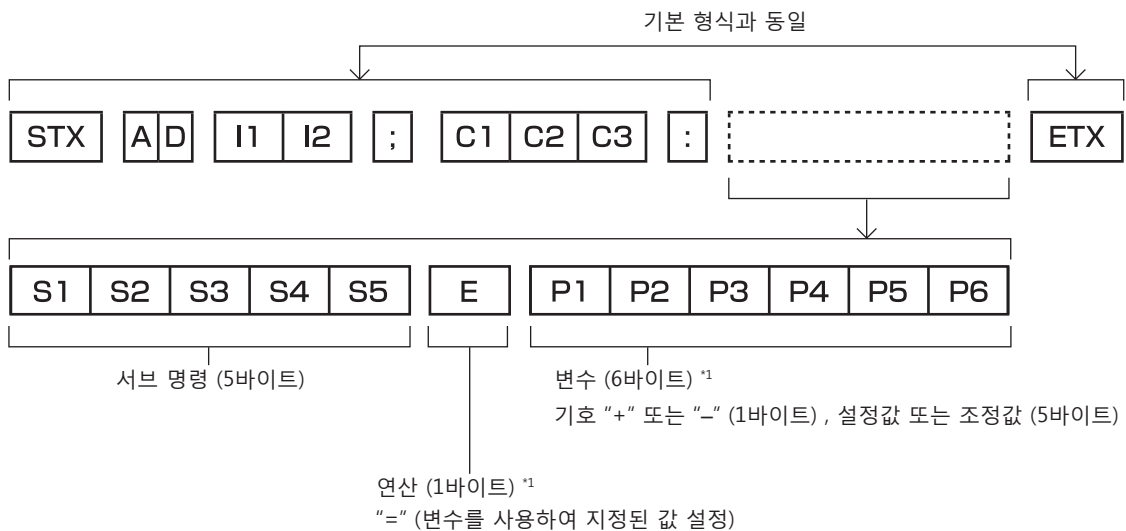

\*1 변수가 필요 없는 명령어를 전송할 때는 연산 (E) 과 변수가 필요하지 않습니다 .

주의

- 광원이 점등한 후 명령어를 전송하면 응답이 지연되거나 명령어가 실행되지 않을 수 있습니다 . 60 초 후 아무 명령어나 전송하거나 수신해 보십시오 .
- 여러 개의 명령어를 전송할 때 다음 명령어를 전송하기 전에 프로젝터로부터 응답을 수신한 후 0.5 초가 경과할 때까지 기다려야 합니다 . 변수가 필요 없는 명령어를 전송할 때는 콜론 (:) 이 필요하지 않습니다 .

참고

- 명령어를 실행할 수 없는 경우 프로젝터에서 컴퓨터로 "ER401" 응답이 전송됩니다 .
- 잘못된 변수를 전송할 경우 프로젝터에서 컴퓨터로 "ER402" 응답이 전송됩니다 .
- RS-232C 에서 ID 전송은 ZZ ( 전체 ) 및 01 ~ 64 를 지원합니다 .
- 명령어가 전용 ID 와 함께 전송되는 경우 다음의 경우에만 응답이 컴퓨터로 전송됩니다 .
  - 프로젝터 ID 와 일치합니다
  - 프로젝터에서 [ 프로젝터 설정 ] 메뉴 → [ 프로젝트 ID ] 가 [ 전체 ] 로 설정된 경우
- STX 와 ETX 는 문자 코드입니다 . 16 진수로 표시된 STX 는 02 이고 , 16 진수로 표시된 ETX 는 03 입니다 .

케이블 사양

컴퓨터에 연결된 경우

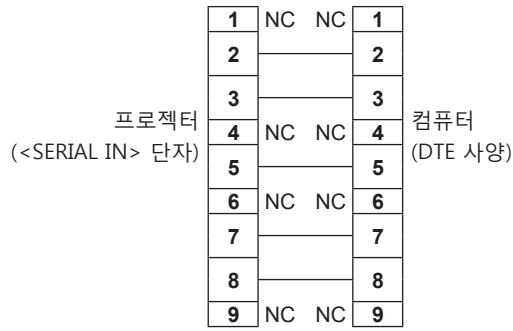

제어 명령어

다음 표에는 컴퓨터를 사용하여 프로젝터를 제어하기 위해 사용할 수 있는 명령어가 나와 있습니다 .

■ 프로젝터 제어 명령어

명령어	세부 내용	변수 / 응답 문자열	참조 ( 변수 )
PON	전원 켜기	—	전원이 켜졌는지 확인하려면 "전원 질의" 명령어를 사용하십시오 .
POF	전원 대기		
QPW	전원 질의	000 001	스탠바이 전원 켜기
IIS	입력 신호 전환	VID RG1 RG2 HD1 HD2 DL1 PA1 MC1 MV1	VIDEO RGB1 RGB2 HDMI1 HDMI2 DIGITAL LINK Panasonic APPLICATION MIRRORING MEMORY VIEWER
OSH	셔터 제어	0	열기
QSH	셔터 상태 질의	1	닫기
VSE	화면 비율 스위치	0 1 2 5	NORMAL/VID 자동 4:3 WIDE NATIVE
QSE	화면 비율 설정 질의	6 9 10	FULL H-FIT V-FIT
OCS	서브 메모리 전환	01 - 96	서브 메모리 번호
QSB	서브 메모리 상태 질의		

## <REMOTE 1 IN> 단자

리모컨에서의 신호가 도달하지 않을 경우, 프로젝터에서 멀리 위치한 제어 보드로 프로젝터를 원격으로 제어할 수 있습니다 (접촉식 제어).

프로젝터의 연결 단자에 있는 <REMOTE 1 IN> 단자를 사용하여 제어 보드에 연결하십시오.

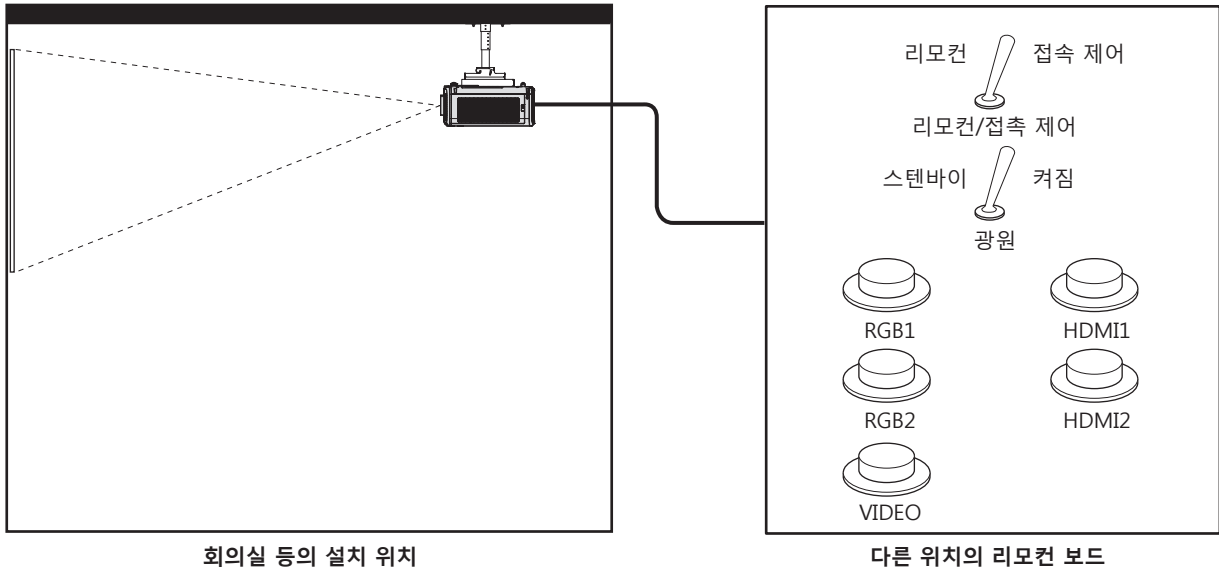

## 핀 할당 및 신호명

D-Sub 9 핀 외관	핀 번호	신호명	개방 (H)	짧음 (L)
	(1)	GND	—	GND
	(2)	POWER	꺼짐	켜짐
	(3)	RGB1	기타	RGB1
	(4)	RGB2	기타	RGB2
	(5)	VIDEO	기타	VIDEO
	(6)	HDMI1	기타	HDMI1
	(7)	HDMI2	기타	HDMI2
	(8)	SHUTTER	꺼짐	켜짐
	(9)	RST/SET	리모컨으로 제어	외부 접속으로 제어

## 주의

- 제어할 때 핀 (1) 과 (9) 를 단락시키십시오.
- 핀 (1) 과 (9) 를 단락시키면 제어 패널 및 리모컨의 다음 버튼이 비활성화됩니다. RS-232C 명령과 이러한 기능에 해당하는 네트워크 기능도 해제됩니다.
  - 전원 <스> 버튼, <SHUTTER> 버튼
- 핀 (1) 과 (9) 를 단락시킨 경우 핀 (3) ~ (7) 과 핀 (1) 이 단락되면 제어 패널과 리모컨에서 다음의 버튼이 비활성화됩니다. RS-232C 명령과 이러한 기능에 해당하는 네트워크 기능도 해제됩니다.
  - 전원 <스> 버튼, <INPUT SELECT> 버튼, <RGB1/2> 버튼, <HDMI 1> 버튼, <HDMI 2> 버튼, <DIGITAL LINK> 버튼, <VIDEO> 버튼, <NETWORK/USB> 버튼, <SHUTTER> 버튼

## 참고

- [프로젝터 설정] 메뉴 → [REMOTE1 모드] 가 [사용자] 로 설정된 경우, 핀 (2) ~ 핀 (8) 설정을 변경할 수 있습니다. (▶ 116 페이지)

## [메뉴 잠금 패스워드] 조작

패스워드를 초기화하려면 구입처에 문의하여 주시기 바랍니다.



## 호환성 있는 신호 목록

다음 표는 프로젝터와 호환성 있는 비디오 신호를 지정합니다.

지원되는 신호 열에서 ✓을 포함한 신호가 지원됩니다.

- 형식을 나타내는 기호는 다음과 같습니다.
  - V: VIDEO
  - R: RGB
  - Y: YC<sub>B</sub>C<sub>R</sub>/YP<sub>B</sub>P<sub>R</sub>
  - H: HDMI
- DIGITAL LINK 입력 호환 신호는 HDMI 입력 호환 신호와 같습니다.
- 다음과 같이 플러그 앤 플레이 열의 각 항목에 따라 입력합니다.
  - RGB: RGB2 입력
  - HDMI/DL: HDMI1/HDMI2 입력, DIGITAL LINK 입력

호환 신호	해상도 (도트)	스캐닝 주파수		도트 클럭 주파수 (MHz)	형식	플러그 앤 플레이 *1	
		수평 (kHz)	수직 (Hz)			RGB	HDMI/DL
NTSC/NTSC4.43/ PAL-M/PAL60	720 x 480i	15.7	59.9	—	V	—	—
PAL/PAL-N/SECAM	720 x 576i	15.6	50.0	—	V	—	—
480/60i	720 x 480i	15.7	59.9	13.5	R/Y	—	—
576/50i	720 x 576i	15.6	50.0	13.5	R/Y	—	—
480/60i	720 (1 440) x 480i <sup>2</sup>	15.7	59.9	27.0	H	—	—
576/50i	720 (1 440) x 576i <sup>2</sup>	15.6	50.0	27.0	H	—	—
480/60p	720 x 480	31.5	59.9	27.0	R/Y/H	—	✓
576/50p	720 x 576	31.3	50.0	27.0	R/Y/H	—	✓
720/60p	1 280 x 720	45.0	60.0	74.3	R/Y/H	—	✓
720/50p	1 280 x 720	37.5	50.0	74.3	R/Y/H	—	✓
1080/60i	1 920 x 1 080i	33.8	60.0	74.3	R/Y/H	—	✓
1080/50i	1 920 x 1 080i	28.1	50.0	74.3	R/Y/H	—	✓
1080/24p	1 920 x 1 080	27.0	24.0	74.3	R/Y/H	—	✓
1080/24sF	1 920 x 1 080i	27.0	48.0	74.3	R/Y/H	—	—
1080/25p	1 920 x 1 080	28.1	25.0	74.3	R/Y/H	—	—
1080/30p	1 920 x 1 080	33.8	30.0	74.3	R/Y/H	—	—
1080/60p	1 920 x 1 080	67.5	60.0	148.5	R/Y/H	—	✓
1080/50p	1 920 x 1 080	56.3	50.0	148.5	R/Y/H	—	✓
640 x 400/70	640 x 400	31.5	70.1	25.2	R/H	—	—
640 x 400/85	640 x 400	37.9	85.1	31.5	R/H	—	—
640 x 480/60	640 x 480	31.5	59.9	25.2	R/H	✓	✓
640 x 480/67	640 x 480	35.0	66.7	30.2	R/H	—	—
640 x 480/73	640 x 480	37.9	72.8	31.5	R/H	✓	✓
640 x 480/75	640 x 480	37.5	75.0	31.5	R/H	✓	✓
640 x 480/85	640 x 480	43.3	85.0	36.0	R/H	—	—
800 x 600/56	800 x 600	35.2	56.3	36.0	R/H	✓	✓
800 x 600/60	800 x 600	37.9	60.3	40.0	R/H	✓	✓
800 x 600/72	800 x 600	48.1	72.2	50.0	R/H	✓	✓
800 x 600/75	800 x 600	46.9	75.0	49.5	R/H	✓	✓
800 x 600/85	800 x 600	53.7	85.1	56.3	R/H	—	—
832 x 624/75	832 x 624	49.7	74.6	57.3	R/H	✓	✓
1024 x 768/50	1 024 x 768	39.6	50.0	51.9	R/H	—	—
1024 x 768/60	1 024 x 768	48.4	60.0	65.0	R/H	✓	✓
1024 x 768/70	1 024 x 768	56.5	70.1	75.0	R/H	✓	✓
1024 x 768/75	1 024 x 768	60.0	75.0	78.8	R/H	✓	✓
1024 x 768/82	1 024 x 768	65.5	81.6	86.0	R/H	—	—

7 장 부록 — 기술 정보

호환 신호	해상도 (도트)	스캐닝 주파수		도트 클럭 주파수 (MHz)	형식	플러그 앤 플레이 <sup>*1</sup>	
		수평 (kHz)	수직 (Hz)			RGB	HDMI/DL
1024 x 768/85	1 024 x 768	68.7	85.0	94.5	R/H	—	—
1024 x 768/100	1 024 x 768	81.4	100.0	113.3	R/H	—	—
1152 x 864/60	1 152 x 864	53.7	60.0	81.6	R/H	—	—
1152 x 864/75	1 152 x 864	67.5	75.0	108.0	R/H	—	—
1152 x 864/85	1 152 x 864	77.1	85.0	119.7	R/H	—	—
1152 x 870/75	1 152 x 870	68.7	75.1	100.0	R/H	✓	✓
1280 x 720/50	1 280 x 720	37.1	49.8	60.5	R/H	—	—
1280 x 720/60	1 280 x 720	44.8	59.9	74.5	R/H	—	—
1280 x 768/50	1 280 x 768	39.6	49.9	65.3	R/H	—	—
1280 x 768/60	1 280 x 768	47.7	60.0	80.1	R/H	—	—
	1 280 x 768	47.8	59.9	79.5	R/H	—	—
1280 x 768/75	1 280 x 768	60.3	74.9	102.3	R/H	—	—
1280 x 768/85	1 280 x 768	68.6	84.8	117.5	R/H	—	—
1280 x 800/50	1 280 x 800	41.3	50.0	68.0	R/H	—	—
1280 x 800/60	1 280 x 800	49.7	59.8	83.5	R/H	✓ <sup>*3</sup>	✓ <sup>*3</sup>
1280 x 800/75	1 280 x 800	62.8	74.9	106.5	R/H	—	—
1280 x 800/85	1 280 x 800	71.6	84.9	122.5	R/H	—	—
1280 x 960/60	1 280 x 960	60.0	60.0	108.0	R/H	—	—
1280 x 1024/50	1 280 x 1 024	52.4	50	88.0	R/H	—	—
1280 x 1024/60	1 280 x 1 024	64.0	60.0	108.0	R/H	—	—
1280 x 1024/75	1 280 x 1 024	80.0	75.0	135.0	R/H	✓	✓
1280 x 1024/85	1 280 x 1 024	91.1	85.0	157.5	R/H	—	—
1366 x 768/50	1 366 x 768	39.6	49.9	69.0	R/H	—	—
1366 x 768/60	1 366 x 768	47.7	59.8	85.5	R/H	—	—
1400 x 1050/50	1 400 x 1 050	54.1	50	99.9	R/H	—	—
1400 x 1050/60	1 400 x 1 050	65.2	60.0	122.6	R/H	—	—
	1 400 x 1 050	65.3	60.0	121.8	R/H	—	—
1400 x 1050/75	1 400 x 1 050	82.2	75.0	155.9	R/H	—	—
1440 x 900/50	1 440 x 900	46.3	50.0	87.4	R/H	—	—
1440 x 900/60	1 440 x 900	55.9	59.9	106.5	R/H	—	—
1600 x 900/50	1 600 x 900	46.4	49.9	96.5	R/H	—	—
1600 x 900/60	1 600 x 900	55.9	60.0	119.0	R/H	—	—
1600 x 1200/50	1 600 x 1 200	61.8	49.9	131.5	R/H	—	—
1600 x 1200/60	1 600 x 1 200	75.0	60.0	162.0	R/H	✓	✓
1680 x 1050/50	1 680 x 1 050	54.1	50.0	119.5	R/H	—	—
1680 x 1050/60	1 680 x 1 050	65.3	60.0	146.3	R/H	—	—
1920 x 1080/50	1 920 x 1 080	55.6	49.9	141.5	R/H	—	—
1920 x 1080/60	1 920 x 1 080 <sup>*4</sup>	66.6	59.9	138.5	R/H	—	—
	1 920 x 1 080 <sup>*5</sup>	67.2	60.0	173.0	R	—	—
1920 x 1200/50	1 920 x 1 200	61.8	49.9	158.3	R/H	—	—
1920 x 1200/60	1 920 x 1 200 <sup>*4</sup>	74.0	60.0	154.0	R/H	✓ <sup>*6</sup>	✓ <sup>*6</sup>
	1 920 x 1 200 <sup>*5</sup>	74.6	59.9	193.3	R	—	—

\*1 플러그 앤 플레이 열에 ✓가 있는 신호는 프로젝터의 EDID (확장된 표시 ID 데이터)에 설명된 신호입니다. 플러그 앤 플레이 열에 ✓가 없는 신호도 포맷 열에 설명이 되어 있다면 입력할 수 있습니다. 플러그 앤 플레이 열에 ✓가 없는 신호의 경우 프로젝터가 지원하더라도 컴퓨터에서 해상도를 선택할 수 없는 경우가 있습니다.

\*2 Pixel-Repetition 신호 (도트 클럭 주파수 27.0 MHz) 전용

\*3 PT-MW630/PT-MW530 전용

\*4 VESA CVT-RB (Reduced Blanking) 규격 준수

\*5 이미지 처리 회로에서 픽셀을 샘플링하고 이미지를 투사합니다.

\*6 PT-MZ670/PT-MZ570 전용

참고

- 다른 해상도를 가진 신호는 표시 도트 수로 변환됩니다. 표시 도트 수는 다음과 같습니다.
  - PT-MZ670, PT-MZ570: 1 920 x 1 200
  - PT-MW630, PT-MW530: 1 280 x 800

- 해상도 끝에 있는 “i” 는 인터레이스된 신호임을 나타냅니다.
- 인터레이스된 신호가 연결되면 투사된 이미지에 플리커가 발생할 수 있습니다.
- 호환성 있는 신호 목록에 나열된 신호라도 비디오 신호가 특수 형식으로 기록된 경우에는 프로젝터에 의해 표시되지 않을 수 있습니다.

# 사양

프로젝터의 사양은 다음과 같습니다 .

전원 공급기	100 V - 240 V ~ (100 V - 240 V 교류 ), 50 Hz/60 Hz	
전력 소모	PT-MZ670	525 W (6.0 A - 2.5 A)
	PT-MW630	505 W (5.9 A - 2.4 A)
	PT-MZ570	450 W (5.3 A - 2.2 A)
	PT-MW530	415 W (4.9 A - 2.0 A)
전력 소모 (스탠바이 중)	약 0.5 W	[스탠바이모드]가 [ECOLOGY]로 설정된 경우
	약 22 W	[스탠바이모드]가 [표준]으로 설정된 경우
	약 47 W	[음성설정]의 [스탠바이 동작]이 [켜짐]으로 설정되고, 최대 오디오가 출력되고, <VIEWER/PAIRING> 단자에 USB 메모리가 삽입된 경우
	약 115 W	[빠른 시작]이 [켜짐]으로 설정되고, [음성설정]의 [스탠바이 동작]이 [켜짐]으로 설정되고, 최대 오디오가 출력되고, 전원이 <DC OUT> 단자로부터 공급되는 경우
LCD 패널	크기	19.3 mm (0.76") (중형비 16:10)
	표시 시스템	반투명 투사막 LCD 패널 3 패널, 3 주요 색상 시스템
	드라이브 시스템	활성 매트릭스
	픽셀 수	PT-MZ670, PT-MZ570 2 304 000 픽셀 (1 920 x 1 200 도트 ) PT-MW630, PT-MW530 1 024 000 픽셀 (1 280 x 800 도트 )
렌즈 *1	일렉트릭 줌	1.6 ~ 2.8:1
	일렉트릭 초점	F = 1.7 ~ 2.3 f = 26.8 mm ~ 45.5 mm
광원	레이저	
빛 출력 *2*3	PT-MZ670, PT-MW630	6 500 lm ([에코 매니지먼트]의 [빛 세기]가 [표준]으로 설정된 경우)
	PT-MZ570, PT-MW530	5 500 lm ([에코 매니지먼트]의 [빛 세기]가 [표준]으로 설정된 경우)
명암 비율 *2	3 000 000:1 ([다이내믹 콘트라스트]가 [1] 또는 [2]으로 설정된 경우)	
색상 시스템	7 표준 (NTSC/NTSC4.43/PAL/PAL-N/PAL-M/SECAM/PAL60)	
투사된 이미지 크기	1.02 m (40") ~ 10.16 m (400")*4	
이미지 중형비	16:10	
투사 방법	[정면 / 후면][바닥설치 / 천정설치]	
스피커	4.0 cm, 원형 x 1	
초디오 최대 유희 출력	10 W (모노)	
전원 코드 길이	3.0 m (118-1/8")	
외장 케이스	성형 플라스틱	
외부 색상	블랙 모델	검정색 (PT-MZ670LB 전용)
	화이트 모델	흰색 (PT-MZ670LB 제외)
치수	너비	560 mm (22-1/16")
	높이	205 mm (8-1/16")(최단 위치에서 받침 다리 포함)
	깊이	PT-MZ670, PT-MZ670D, PT-MZ670A, PT-MW630, PT-MW630D, PT-MW630A, PT-MZ570, PT-MZ570D, PT-MZ570A, PT-MW530, PT-MW530D, PT-MW530A 443 mm (17-7/16")(표준 줌 렌즈 포함)  PT-MZ670L, PT-MZ670LA, PT-MZ670LB, PT-MW630L, PT-MW630LA, PT-MZ570L, PT-MZ570LA, PT-MW530L, PT-MW530LA 428 mm (16-27/32")(옵션 렌즈 제외)

## 7 장 부록 — 사양

무게	PT-MZ670, PT-MZ670D, PT-MZ670A, PT-MW630, PT-MW630D, PT-MW630A, PT-MZ570, PT-MZ570D, PT-MZ570A, PT-MW530, PT-MW530D, PT-MW530A	약 16.9 kg (37.3 파운드) <sup>*5</sup> (표준 줌 렌즈 포함)
	PT-MZ670L, PT-MZ670LA, PT-MZ670LB, PT-MW630L, PT-MW630LA, PT-MZ570L, PT-MZ570LA, PT-MW530L, PT-MW530LA	약 16.1 kg (35.5 파운드) <sup>*5</sup> (옵션 렌즈 제외)
소음 레벨 <sup>*2</sup>	32 dB	[에코 매니지먼트]의 [빛 세기]가 [표준]으로 설정된 경우
	26 dB	[에코 매니지먼트]의 [빛 세기]가 [저소음]으로 설정된 경우
레이저 분류	레이저 등급	클래스 1 (IEC/EN 60825-1:2014)
	위험 그룹	위험 그룹 2 (IEC 62471-5:2015)
작동 환경	작동 환경 온도	0 °C (32 °F) ~ 45 °C (113 °F) <sup>*6</sup>
	작동 환경 습도	20 % ~ 80 % (비응축)
리모컨	전원 공급기	DC 3 V (AAA/R03/LR03 배터리 x 2)
	작동 범위	약 30 m (98'5") 이내 (신호 수신기 앞에서 직접 작동 시)
	무게	102 g (3.6 온스) (배터리 포함)
	치수	너비 : 48 mm (1-7/8"), 높이 : 145 mm (5-23/32"), 깊이 : 27 mm (1-1/16")

\*1 PT-MZ670L, PT-MZ670LB, PT-MW630L, PT-MZ570L 및 PT-MW530L 용 렌즈는 별매입니다.

\*2 측정, 측정 조건, 표기법은 모두 ISO/IEC 21118:2012 국제 표준을 준수합니다.

\*3 값은 제공되는 표준 줌 렌즈에 대한 것입니다. 이 값은 렌즈에 따라 다릅니다.

\*4 줌 렌즈 (모델 번호 : ET-ELW22) 가 사용될 때 투사된 이미지 크기는 1.524 m (60") ~ 10.160 m (400") 입니다.

\*5 평균값. 각 제품마다 무게가 다릅니다.

\*6 이 프로젝터는 해발 2 700 m (8 858') 이상의 고도에서는 사용할 수 없습니다.

작동 환경 온도가 36 °C (96.8 °F) 를 초과할 경우 프로젝터를 보호하기 위해 빛 출력이 감소할 수 있습니다.

### 참고

- 부속품과 옵션 부속품의 모델 번호는 사전 통지 없이 변경될 수 있습니다.

■ 연결 단자

<p>&lt;RGB 1 IN&gt; 단자</p>	<p>1 세트, BNC x 5 (RGB/YPbPr/YCbCr) x 1  <b>RGB 신호</b> 0.7 V [p-p] 75 Ω (SYNC ON GREEN: 1.0 V [p-p] 75 Ω)                  SYNC/HD TTL 고임피던스, 자동 양극 / 음극 호환 가능                  VD TTL 고임피던스, 자동 양극 / 음극 호환 가능  <b>YPbPr 신호</b> Y: 1.0 V [p-p] 동기화 신호 포함, PbPr: 0.7 V [p-p] 75 Ω</p>
<p>&lt;RGB 2 IN&gt; 단자</p>	<p>1 세트, 고밀도 D-Sub 15 p ( 암 )  <b>RGB 신호</b> 0.7 V [p-p] 75 Ω (SYNC ON GREEN: 1.0 V [p-p] 75 Ω)                  SYNC/HD TTL 고임피던스, 자동 양극 / 음극 호환 가능                  VD TTL 고임피던스, 자동 양극 / 음극 호환 가능  <b>YPbPr 신호</b> Y: 1.0 V [p-p] 동기화 신호 포함, PbPr: 0.7 V [p-p] 75 Ω</p>
<p>&lt;MONITOR OUT&gt; 단자</p>	<p>1 세트, 고밀도 D-Sub 15 p ( 암 )  <b>RGB 신호</b> 0.7 V [p-p] 75 Ω (SYNC ON GREEN: 1.0 V [p-p] 75 Ω)                  SYNC/HD TTL 고임피던스, 양극 / 음극                  VD TTL 고임피던스, 양극 / 음극  <b>YPbPr 신호</b> Y: 1.0 V [p-p], 동기화 신호 포함, PbPr: 0.7 V [p-p] 75 Ω</p>
<p>&lt;HDMI 1 IN&gt; 단자 &lt;HDMI 2 IN&gt; 단자</p>	<p>총 2 세트, HDMI 19 p, HDCP 호환 가능, Deep Color 호환 가능  <b>오디오 신호</b> 선형 PCM ( 샘플링 주파수 : 48 kHz/44.1 kHz/32 kHz)</p>
<p>&lt;VIDEO IN&gt; 단자</p>	<p>1 세트, 핀 잭, 1.0 V [p-p] 75 Ω</p>
<p>&lt;AUDIO IN 1&gt; 단자 &lt;AUDIO IN 2&gt; 단자</p>	<p>총 2 세트, M3 스테레오 미니 잭, 0.5 V [rms], 입력 임피던스 22 k Ω 이상</p>
<p>&lt;AUDIO IN 3&gt; 단자</p>	<p>1 세트, 핀 잭 x 2 (L-R), 0.5 V [rms], 입력 임피던스 22 k Ω 이상</p>
<p>&lt;VARIABLE AUDIO OUT&gt; 단자</p>	<p>1 세트, M3 스테레오 미니 잭 ( 모니터 출력, 스테레오 호환 ), 0 V [rms] ~ 2.0 V [rms] ( 변동 ), 출력 임피던스 2.2 k Ω 이하</p>
<p>&lt;SERIAL IN&gt; 단자</p>	<p>D-Sub 9 p, 1 세트, RS-232C 준수, 컴퓨터 제어용</p>
<p>&lt;REMOTE 1 IN&gt; 단자</p>	<p>접촉 제어용 1 세트, D-Sub 9 p</p>
<p>&lt;REMOTE 2 IN&gt; 단자</p>	<p>1 세트, 리모컨 ( 유선 ) 을 위한 M3 스테레오 미니 잭</p>
<p>&lt;DIGITAL LINK/LAN&gt; 단자</p>	<p>1 세트, RJ-45, 네트워크 및 DIGITAL LINK 연결 (HDBaseT™ 규격 준수), PLink 호환 가능, 100Base-TX, HDCP 호환 가능, Deep Color 호환 가능</p>
<p>&lt;LAN&gt; 단자</p>	<p>1 세트, RJ-45, 네트워크 연결용, PLink 호환 가능, 10Base-T/100Base-TX</p>
<p>&lt;VIEWER/PAIRING&gt; 단자</p>	<p>1 세트, USB 커넥터 (A 형), Memory Viewer 기능 / 페어링 기능용</p>
<p>&lt;DC OUT&gt; 단자</p>	<p>USB 커넥터 (A 형) x 1, 전원 공급용 (DC 5 V, 최대 2 A)</p>

■ 무선 LAN

프린터에서 무선 LAN 기능을 사용하려면 옵션 품목인 무선 모듈 ( 모델 번호 : ET-WM300 ) 을 부착해야 합니다 .

규격 표준	IEEE802.11a/b/g/n		
전송 방법	DSSS, OFDM		
변조 방법	DBPSK, DQPSK, CCK, BPSK, QPSK, 16QAM, 64QAM, MIMO		
전송 속도	IEEE802.11b	최대 11 Mbps	
	IEEE802.11g/a	최대 54 Mbps	
	IEEE802.11n	최대 300 Mbps	
통신 거리	약 30 m (98'5") ( 작동 환경에 따라 다름 )		
주파수 대역 ( 센터 주파수 )	<b>MIRRORING</b> 입력을 선택한 경우		
	PT-MZ670, PT-MZ670L, PT-MZ670LB, PT-MW630, PT-MW630L, PT-MZ570, PT-MZ570L, PT-MW530, PT-MW530L	IEEE802.11b/g/n	2.412 GHz ~ 2.462 GHz
		IEEE802.11a/n	5.180 GHz ~ 5.240 GHz (W52)
	PT-MZ670A, PT-MZ670LA, PT-MW630A, PT-MW630LA, PT-MZ570A, PT-MZ570LA, PT-MW530A, PT-MW530LA	IEEE802.11b/g/n	2.412 GHz ~ 2.462 GHz
		IEEE802.11a/n	5.745 GHz ~ 5.805 GHz (W58: 채널 165 제외 )
	PT-MZ670D, PT-MW630D, PT-MZ570D, PT-MW530D	IEEE802.11b/g/n	2.412 GHz ~ 2.462 GHz
		IEEE802.11a/n	5.180 GHz ~ 5.240 GHz (W52) 5.745 GHz ~ 5.805 GHz (W58: 채널 165 제외 )
	<b>[ 무선 LAN ] 이 [ 간단 설정 ] 으로 설정된 경우</b>		
	모든 모델	IEEE802.11b/g/n	2.412 GHz ~ 2.462 GHz
	<b>[ 무선 LAN ] 이 [ M-DIRECT ] 로 설정된 경우</b>		
	PT-MZ670, PT-MZ670L, PT-MZ670LB, PT-MW630, PT-MW630L, PT-MZ570, PT-MZ570L, PT-MW530, PT-MW530L	IEEE802.11b/g/n	2.412 GHz ~ 2.462 GHz
		IEEE802.11a/n	5.180 GHz ~ 5.240 GHz (W52)
	PT-MZ670A, PT-MZ670LA, PT-MW630A, PT-MW630LA, PT-MZ570A, PT-MZ570LA, PT-MW530A, PT-MW530LA	IEEE802.11b/g/n	2.412 GHz ~ 2.462 GHz
		IEEE802.11a/n	5.745 GHz ~ 5.805 GHz (W58: 채널 165 제외 )
	PT-MZ670D, PT-MW630D, PT-MZ570D, PT-MW530D	IEEE802.11b/g/n	2.412 GHz ~ 2.472 GHz
		IEEE802.11a/n	5.180 GHz ~ 5.240 GHz (W52) 5.745 GHz ~ 5.825 GHz (W58)
	<b>[ 무선 LAN ] 이 [ USER ] 로 설정된 경우</b>		
	PT-MZ670, PT-MZ670L, PT-MZ670LB, PT-MW630, PT-MW630L, PT-MZ570, PT-MZ570L, PT-MW530, PT-MW530L	IEEE802.11b/g/n	2.412 GHz ~ 2.462 GHz
IEEE802.11a/n		5.180 GHz ~ 5.240 GHz (W52)	
		5.260 GHz ~ 5.320 GHz (W53) 5.660 GHz ~ 5.700 GHz	
PT-MZ670A, PT-MZ670LA, PT-MW630A, PT-MW630LA, PT-MZ570A, PT-MZ570LA, PT-MW530A, PT-MW530LA	IEEE802.11b/g/n	2.412 GHz ~ 2.462 GHz	
	IEEE802.11a/n	5.745 ~ 5.805 GHz (W58: 채널 165 제외 )	
		• 대만용 5.280 GHz ~ 5.320 GHz (W53: 채널 52 제외 )	
5.745 GHz ~ 5.805 GHz (W58: 채널 165 제외 )			
PT-MZ670D, PT-MW630D, PT-MZ570D, PT-MW530D	IEEE802.11b/g/n	2.412 GHz ~ 2.472 GHz	
	IEEE802.11a/n	5.180 GHz ~ 5.240 GHz (W52) 5.260 GHz ~ 5.320 GHz (W53) 5.745 GHz ~ 5.825 GHz (W58)	

7 장 부록 — 사양

사용되는 채널	<b>MIRRORING</b> 입력을 선택한 경우	
	PT-MZ670, PT-MZ670L, PT-MZ670LB, PT-MW630, PT-MW630L, PT-MZ570, PT-MZ570L, PT-MW530, PT-MW530L	IEEE802.11b/g/n      채널 1 ~ 11
		IEEE802.11a/n      채널 36/40/44/48 (W52)
	PT-MZ670A, PT-MZ670LA, PT-MW630A, PT-MW630LA, PT-MZ570A, PT-MZ570LA, PT-MW530A, PT-MW530LA	IEEE802.11b/g/n      채널 1 ~ 11
		IEEE802.11a/n      채널 149/153/157/161 (W58: 채널 165 제외 )
	PT-MZ670D, PT-MW630D, PT-MZ570D, PT-MW530D	IEEE802.11b/g/n      채널 1 ~ 11
		IEEE802.11a/n      채널 36/40/44/48 (W52) 채널 149/153/157/161 (W58: 채널 165 제외 )
	<b>[ 무선 LAN ] 이 [ 간단 설정 ] 으로 설정된 경우</b>	
	모든 모델	IEEE802.11b/g/n      채널 1/6/11
	<b>[ 무선 LAN ] 이 [ M-DIRECT ] 로 설정된 경우</b>	
	PT-MZ670, PT-MZ670L, PT-MZ670LB, PT-MW630, PT-MW630L, PT-MZ570, PT-MZ570L, PT-MW530, PT-MW530L	IEEE802.11b/g/n      채널 1 ~ 11
		IEEE802.11a/n      채널 36/40/44/48 (W52)
	PT-MZ670A, PT-MZ670LA, PT-MW630A, PT-MW630LA, PT-MZ570A, PT-MZ570LA, PT-MW530A, PT-MW530LA	IEEE802.11b/g/n      채널 1 ~ 11
		IEEE802.11a/n      채널 149/153/157/161 (W58: 채널 165 제외 )
	PT-MZ670D, PT-MW630D, PT-MZ570D, PT-MW530D	IEEE802.11b/g/n      채널 1 ~ 13
		IEEE802.11a/n      채널 36/40/44/48 (W52) 채널 149/153/157/161/165 (W58)
<b>[ 무선 LAN ] 이 [ USER ] 로 설정된 경우</b>		
PT-MZ670, PT-MZ670L, PT-MZ670LB, PT-MW630, PT-MW630L, PT-MZ570, PT-MZ570L, PT-MW530, PT-MW530L	IEEE802.11b/g/n      채널 1 ~ 11	
	IEEE802.11a/n      채널 36/40/44/48 (W52) 채널 52/56/60/64 (W53) 채널 132/136/140 (W56 의 일부 )	
PT-MZ670A, PT-MZ670LA, PT-MW630A, PT-MW630LA, PT-MZ570A, PT-MZ570LA, PT-MW530A, PT-MW530LA	IEEE802.11b/g/n      채널 1 ~ 11	
	IEEE802.11a/n      채널 149/153/157/161 (W58: 채널 165 제외 ) • 대만용 채널 56/60/64 (W53: 채널 52 제외 ) 채널 149/153/157/161 (W58: 채널 165 제외 )	
PT-MZ670D, PT-MW630D, PT-MZ570D, PT-MW530D	IEEE802.11b/g/n      채널 1 ~ 13	
	IEEE802.11a/n      채널 36/40/44/48 (W52) 채널 52/56/60/64 (W53) 채널 149/153/157/161/165 (W58)	
보안	인프라 모드에서 연결된 경우 128 비트 /64 비트 WEP, WPA-PSK <TKIP/AES>, WPA2-PSK <TKIP/AES>, WPA-EAP/WPA2-EAP <PEAP (MS-CHAPv2)/PEAP (GTC)/EAP-TTLS (MD5) / EAP-TTLS (MS-CHAPv2)/EAP-FAST (MS-CHAPv2)/EAP-FAST (GTC)>	



## ■ 호환 신호

프로젝터에 사용할 수 있는 비디오 신호 유형에 대한 자세한 내용은 “호환성 있는 신호 목록” (▶ 209 페이지) 를 참조하십시오 .

<b>비디오 입력</b>
수평 : 15.73 kHz, 수직 : 59.94 Hz; 수평 : 15.63 kHz, 수직 : 50 Hz
<b>RGB 입력</b>
<ul style="list-style-type: none"> <li>해상도 : 640 x 400 ~ 1 920 x 1 200</li> <li>도트 클럭 주파수 : 162 MHz 미만</li> <li>PIAS (Panasonic Intelligent Auto Scanning) 시스템</li> </ul>
<b>YCbCr/YPbPr 입력</b>
<ul style="list-style-type: none"> <li>해상도 : 480i/576i ~ 1 920 x 1 080</li> <li>도트 클럭 주파수 : 148.5 MHz 미만</li> <li>SYNC/HD 및 VD 단자는 3 개 값 SYNC 를 지원하지 않습니다 .</li> </ul>
<b>HDMI 입력</b>
<ul style="list-style-type: none"> <li>동영상 신호 해상도 : 480i<sup>*1</sup>/576i<sup>*1</sup> ~ 1 920 x 1 080 정지 이미지 신호 해상도 : 640 x 400 ~ 1 920 x 1 200 ( 비인터레이스 )</li> <li>도트 클럭 주파수 : 25 MHz ~ 162 MHz</li> </ul>

\*1 Pixel-Repetition 신호 ( 도트 클럭 주파수 27.0 MHz) 전용

## 참고

- DIGITAL LINK 입력 호환 신호는 HDMI 입력 호환 신호와 같습니다 .

# 치수

단위 : mm

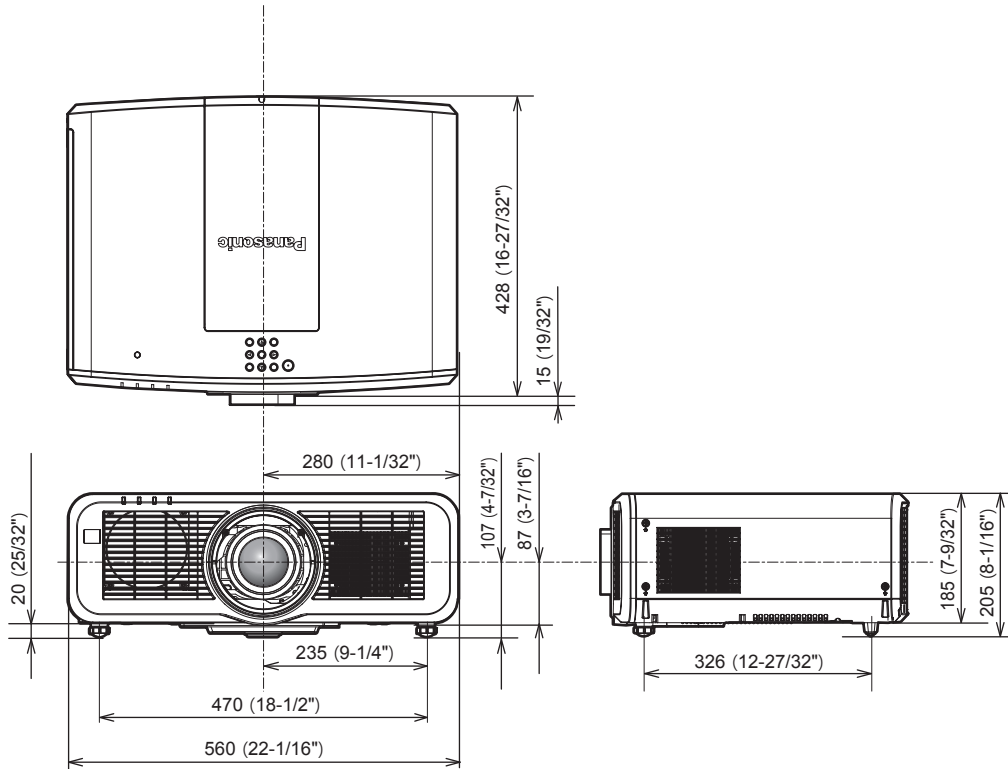

- \* 상기 치수는 표준 줌 렌즈를 부착했을 때 측정된 값입니다.
- \* 실제 치수 제품에 따라 다를 수 있습니다.

## 천장 설치 브라켓을 부착하기 위한 주의사항

- 프로젝터를 천장에 설치할 경우, 천장 설치 브라켓 (모델 번호 : ET-PKE301B (프로젝터 설치 브라켓)) 과 함께 천장 설치 브라켓 (모델 번호 : ET-PKD120H (높은 천장의 경우), ET-PKD120S (낮은 천장의 경우)) 을 사용하십시오.
- 모델 번호 : ET-PKD120H (높은 천장의 경우), ET-PKD120S (낮은 천장의 경우), ET-PKE301B (프로젝터 설치 브라켓)
- 천장 설치 브라켓에 부속된 낙하 방지 세트를 프로젝트에 부착합니다. 낙하 방지 키트 (서비스 모델 번호 : DPPW1004ZA/X1) 가 필요한 경우, 대리점으로 문의하십시오.
- 프로젝터가 기존의 천장 설치 브라켓 (모델 번호 : ET-PKD120H (높은 천장의 경우) 또는 ET-PKD120S (낮은 천장의 경우), 모델 번호 : ET-PKE300B (프로젝터 설치 브라켓) 가 함께) 에 장착된 경우, 낙하 방지 와이어 로프를 이 프로젝트에 해당하는 것으로 교체해야 합니다. 제품 대리점에 문의하십시오.
- 낙하 방지 세트 (서비스 모델 번호 : DPPW1004ZA/X1)
- 프로젝터를 천장에 설치하는 것과 같은 설치 작업은 정식 기술자에게 맡기십시오.
- Panasonic 은 프로젝트의 보증 기간이 만료되지 않았더라도 Panasonic 에서 제조하지 않은 천장 설치 브라켓 사용 또는 부적절한 천장 설치 브라켓 설치 위치 선택으로 초래되는 프로젝트의 손상에 대해서는 책임지지 않습니다.
- 사용되지 않는 제품은 자격을 갖춘 기술자에 의해 즉시 제거되어야 합니다.
- 토크 드라이버 또는 육각 토크 렌치를 사용하여 볼트를 지정된 조임 토크로 조입니다. 전기 나사 드라이버 또는 충격 나사 드라이버는 사용하지 마십시오.
- 자세한 내용은 천장 설치 브라켓의 사용설명서를 읽어 주십시오.
- 부속품과 옵션 부속품의 모델 번호는 사전 통지 없이 변경될 수 있습니다.

### ■ 프로젝터를 고정하기 위한 나사 구멍의 사양 (프로젝터 바닥 보기)

단위 : mm

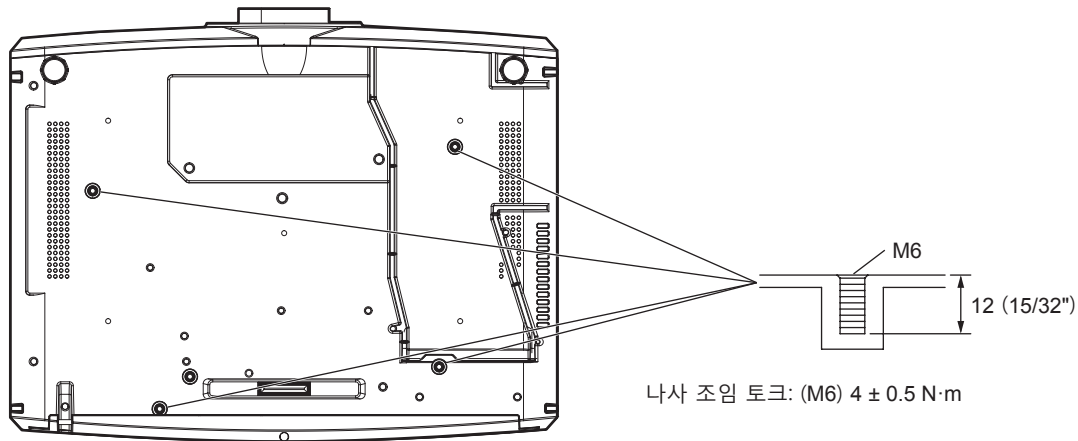

## 색인

<b>A</b>	<AC IN> 단자 ..... 27, 54 [ADVANCED 메뉴] ..... 77, 91 <ASPECT> 버튼 리모컨 ..... 25, 71 <AUTO SETUP/CANCEL> 버튼 리모컨 ..... 25, 69	<P-TIMER> 버튼 리모컨 ..... 25, 71	<b>B</b>	[바탕색상] ..... 104 [밝기] ..... 80 [보안] ..... 79, 130 보안 ..... 19 [보안 암호] ..... 130 [보안 암호 변경] ..... 130 볼륨 조정 ..... 68 부속품 ..... 23	
<b>C</b>	[CLAMP 위치] ..... 92 [CLOCK PHASE] ..... 87 [CLOSED CAPTION 설정] ..... 103 [Crestron Connected(TM)] ..... 170	<b>R</b>	[RASTER 위치] ..... 93 <REMOTE 1 IN> 단자 ..... 208 [REMOTE1 모드] ..... 116 <REMOTE 2 IN> 단자 ..... 30 <RETURN> 버튼 리모컨 ..... 25 <RGB1/2> 버튼 리모컨 ..... 25, 63 [RGB IN] ..... 97 [RS-232C] ..... 115, 205	<b>사</b>	사양 ..... 212 사용상 주의 사항 ..... 17 사용 시 주의 사항 ..... 22 [상태] ..... 120 새 신호 등록 ..... 127 [색온도 설정] ..... 81 서브 메모리 ..... 129 [서비스 암호] ..... 125 [선명도] ..... 83 설정 ..... 32 설치 모드 ..... 32 설치 시 주의 사항 ..... 17 [셀프 테스트] 디스플레이 ..... 198 [서터설정] ..... 104 [스케줄] ..... 113 [스크린 설정] ..... 96 [스타트 업 입력 선택] ..... 112 [시스템선택] ..... 84 신호 잠금 범위 확장 ..... 128 [신호 탐색] ..... 103 [실시간 사다리꼴 보정] ..... 87
<b>D</b>	[DAYLIGHT VIEW] ..... 83 [DC OUT] ..... 120 <DEFAULT> 버튼 리모컨 ..... 25, 76 [DIGITAL CINEMA REALITY] ..... 91 DIGITAL LINK ..... 21 [DIGITAL LINK IN] ..... 99 [DIGITAL LINK 메뉴] ..... 135 [DIGITAL LINK 모드] ..... 134 <DIGITAL LINK> 버튼 리모컨 ..... 25, 63 [DIGITAL LINK 상태] ..... 134 <D.ZOOM-> 버튼 리모컨 ..... 25, 70 <D.ZOOM+> 버튼 리모컨 ..... 25, 70	<b>S</b>	<SCREEN ADJ> 버튼 리모컨 ..... 25, 69 <SERIAL IN> 단자 ..... 205 <SHIFT> 버튼 리모컨 ..... 25, 64 <SHUTTER> 버튼 리모컨 ..... 25, 67 프로젝터 본체 ..... 28 <STATUS> 버튼 리모컨 ..... 25, 72	<b>스</b>	[에코 매니지먼트] ..... 109 [여백조정] ..... 91 연결 ..... 48 [영상] ..... 77, 80 [영상 모드] ..... 80 온도 표시등 ..... 189 옵션 부속품 ..... 24 웹 제어 ..... 152 [위치] ..... 77, 85 [위치이동] ..... 85 [유선 LAN] ..... 135 유지 관리 ..... 191 [음성설정] ..... 117 응용 프로그램 소프트웨어 ..... 21 이동 시 주의 사항 ..... 17 입력 신호 선택 ..... 63 [입력 해상도] ..... 92
<b>E</b>	<ECO> 버튼 리모컨 ..... 25, 72 <ENTER> 버튼 리모컨 ..... 25, 75 프로젝터 본체 ..... 28	<b>T</b>	<TEST PATTERN> 버튼 리모컨 ..... 25, 71	<b>오</b>	자동 설정 기능 ..... 69 [자동신호] ..... 96 [자동 위치보정] ..... 96 [잡음제거] ..... 83 장치 교체 ..... 193 전원 버튼 리모컨 ..... 25 프로젝터 본체 ..... 28 전원 코드 ..... 54 전원 코드 연결 ..... 54 전원 표시등 ..... 55 정지기능 ..... 68 [제어 장치 설정] ..... 131 [조작설정 패스워드 변경] ..... 133 조절식 발 조정 ..... 44 주요안전사항 ..... 5
<b>F</b>	FAQ ..... 196 <FOCUS> 버튼 리모컨 ..... 25, 64 <FREEZE> 버튼 리모컨 ..... 25, 68 <FUNCTION> 버튼 리모컨 ..... 25, 71	<b>V</b>	<VIDEO> 버튼 리모컨 ..... 25, 63 <VOL->/<VOL+> 버튼 리모컨 ..... 25, 68 프로젝터 본체 ..... 28	<b>우</b>	천장 설치 브라켓 ..... 219 천장 설치 브라켓을 부착하기 위한 주의사항 ..... 219 초기 설정 ..... 57 [초기화] ..... 125 치수 ..... 218
<b>G</b>	[감마] ..... 82 공기 필터 장치 ..... 191 공기 필터 장치 교환 ..... 193 공장 출하 시의 초기 설정으로 초기화 ..... 76 광원 표시등 ..... 189 [기능] ..... 117 기능 버튼 ..... 71 [기동방법] ..... 112	<b>Z</b>	<ZOOM> 버튼 리모컨 ..... 25, 64	<b>ㅋ</b>	[컬러] ..... 81 [컬러 수정] ..... 95 [컬러 조정] ..... 95 케이블로 리모컨을 프로젝터에 연결 ..... 30
<b>H</b>	<HDMI 1> 버튼 리모컨 ..... 25, 63 <HDMI 2> 버튼 리모컨 ..... 25, 63 [HDMI IN] ..... 98	<b>ㄱ</b>	[날짜 / 시간] ..... 112 [네트워크 /USB] ..... 79, 134 [네트워크 상태] ..... 145 네트워크 연결 ..... 147 [네트워크 조정] ..... 140	<b>ㅋ</b>	[테스트 패턴] ..... 79, 126 투사 ..... 63 투사 렌즈 분리 / 부착 ..... 45 [투사 방법] ..... 108 [틴트] ..... 81
<b>I</b>	<ID ALL> 버튼 리모컨 ..... 25, 73 <ID SET> 버튼 리모컨 ..... 25, 73 <INPUT SELECT> 버튼 프로젝터 본체 ..... 28, 64	<b>ㄴ</b>	[다이나믹 콘트라스트] ..... 83 [데이터 복제] ..... 121 [등록신호 리스트] ..... 79, 127 등록 신호 보호 ..... 128 등록 신호 삭제 ..... 127 등록 신호 이름 바꾸기 ..... 127 [디스플레이 옵션] ..... 78, 95 [디지탈 줌] ..... 106	<b>ㅋ</b>	[렌즈 측정] ..... 117 [로고 설정] ..... 104 리모컨 ..... 25 리모컨의 설정 ID 번호 ..... 73 리모컨 작동 ..... 67
<b>L</b>	<LENS/CANCEL> 버튼 프로젝터 본체 ..... 28, 64 [LightID] ..... 111	<b>ㄷ</b>	[렌즈 측정] ..... 117 [로고 설정] ..... 104 리모컨 ..... 25 리모컨의 설정 ID 번호 ..... 73 리모컨 작동 ..... 67	<b>ㅋ</b>	메뉴를 통해서 네비게이트하기 ..... 75 [메뉴 잠금] ..... 131 [메뉴 잠금 패스워드] ..... 131 메뉴 항목 ..... 77 메인 메뉴 ..... 76 메인 전원 스위치 ..... 27, 56 [명암] ..... 80 [모든 사용자 데이터 실행] ..... 125 [모든 사용자 데이터 저장] ..... 124 [무선 LAN] ..... 136 무선 LAN 을 통한 연결 ..... 149 무선 모듈 ..... 47 [문자 변경] ..... 131 문제 해결 ..... 194
<b>M</b>	[MEMORY VIEWER] ..... 140 MEMORY VIEWER 입력 ..... 179 <MENU> 버튼 리모컨 ..... 25, 75 프로젝터 본체 ..... 28, 75 [MIRRORING] ..... 144 MIRRORING 입력 ..... 175 <MUTE> 버튼 리모컨 ..... 25, 67	<b>ㄹ</b>	[렌즈 측정] ..... 117 [로고 설정] ..... 104 리모컨 ..... 25 리모컨의 설정 ID 번호 ..... 73 리모컨 작동 ..... 67	<b>ㅋ</b>	메뉴를 통해서 네비게이트하기 ..... 75 [메뉴 잠금] ..... 131 [메뉴 잠금 패스워드] ..... 131 메뉴 항목 ..... 77 메인 메뉴 ..... 76 메인 전원 스위치 ..... 27, 56 [명암] ..... 80 [모든 사용자 데이터 실행] ..... 125 [모든 사용자 데이터 저장] ..... 124 [무선 LAN] ..... 136 무선 LAN 을 통한 연결 ..... 149 무선 모듈 ..... 47 [문자 변경] ..... 131 문제 해결 ..... 194
<b>N</b>	<NETWORK/USB> 버튼 리모컨 ..... 25, 63	<b>ㄴ</b>	[렌즈 측정] ..... 117 [로고 설정] ..... 104 리모컨 ..... 25 리모컨의 설정 ID 번호 ..... 73 리모컨 작동 ..... 67	<b>ㅋ</b>	메뉴를 통해서 네비게이트하기 ..... 75 [메뉴 잠금] ..... 131 [메뉴 잠금 패스워드] ..... 131 메뉴 항목 ..... 77 메인 메뉴 ..... 76 메인 전원 스위치 ..... 27, 56 [명암] ..... 80 [모든 사용자 데이터 실행] ..... 125 [모든 사용자 데이터 저장] ..... 124 [무선 LAN] ..... 136 무선 LAN 을 통한 연결 ..... 149 무선 모듈 ..... 47 [문자 변경] ..... 131 문제 해결 ..... 194
<b>O</b>	<ON SCREEN> 버튼 리모컨 ..... 25, 68 [OSD] ..... 100	<b>ㄷ</b>	[렌즈 측정] ..... 117 [로고 설정] ..... 104 리모컨 ..... 25 리모컨의 설정 ID 번호 ..... 73 리모컨 작동 ..... 67	<b>ㅋ</b>	메뉴를 통해서 네비게이트하기 ..... 75 [메뉴 잠금] ..... 131 [메뉴 잠금 패스워드] ..... 131 메뉴 항목 ..... 77 메인 메뉴 ..... 76 메인 전원 스위치 ..... 27, 56 [명암] ..... 80 [모든 사용자 데이터 실행] ..... 125 [모든 사용자 데이터 저장] ..... 124 [무선 LAN] ..... 136 무선 LAN 을 통한 연결 ..... 149 무선 모듈 ..... 47 [문자 변경] ..... 131 문제 해결 ..... 194
<b>P</b>	[Panasonic APPLICATION] ..... 141 Panasonic APPLICATION 입력 ..... 172 [P-TIMER] ..... 105	<b>ㄹ</b>	[렌즈 측정] ..... 117 [로고 설정] ..... 104 리모컨 ..... 25 리모컨의 설정 ID 번호 ..... 73 리모컨 작동 ..... 67	<b>ㅋ</b>	메뉴를 통해서 네비게이트하기 ..... 75 [메뉴 잠금] ..... 131 [메뉴 잠금 패스워드] ..... 131 메뉴 항목 ..... 77 메인 메뉴 ..... 76 메인 전원 스위치 ..... 27, 56 [명암] ..... 80 [모든 사용자 데이터 실행] ..... 125 [모든 사용자 데이터 저장] ..... 124 [무선 LAN] ..... 136 무선 LAN 을 통한 연결 ..... 149 무선 모듈 ..... 47 [문자 변경] ..... 131 문제 해결 ..... 194

<b>표</b>	
페어링 기능 .....	186
폐기 .....	22
[ 표시설정 ] .....	130
표시 언어 .....	78, 94
[ 프로젝트 ID ] .....	108
프로젝터 끄기 .....	62
[ 프로젝트명 ] .....	139
프로젝터 본체 .....	27
[ 프로젝트 설정 ] .....	78, 108
프로젝터 켜기 .....	56
[ 필터카운터 ] .....	119
필터 표시등 .....	189
<b>ㅎ</b>	
호환성 있는 신호 목록 .....	209
화면 메뉴 .....	75
[ 화면비율 ] .....	85
화면 비율 기능 .....	71
[ 화면정지 ] .....	106
[ 화면 조정 ] .....	88
[ 확대 ] .....	86

## A급 기기(업무용방송통신기자재) :

이 기기는 업무용 (A급) 전자파적합기기로서 판매자 또는 사용자는 이 점을 주의하시기 바라며, 가정외의 지역에서 사용하는 것을 목적으로 합니다.

### 경고

이 기기는 A급 제품이다. 주거 환경에서 이 기기는 전파 간섭을 일으킬 수도 있으며, 이러한 경우 사용자는 적절한 조치를 취할 필요가 있다.

### 구형 장비 및 배터리 폐기

#### 유럽연합과 재활용 시스템을 갖춘 국가에만 적용



제품, 포장재 및 / 또는 동봉 문서에 이러한 기호가 표기되어 있을 경우, 사용한 전기 및 전자 제품과 배터리를 일반 가정용 쓰레기와 혼합해서는 안 됨을 의미합니다.

구형 제품 및 사용한 배터리의 올바른 취급, 회수 및 재활용을 위해서는 국내 법규에 따라 해당 수거 지점으로 가져가십시오.

그러한 품목들을 올바르게 폐기함으로써 소중한 자원을 절약하고 인간의 건강과 환경에 미치는 잠재적인 악영향을 방지하는 데 도움을 주는 것입니다.

수거 및 재활용에 대한 자세한 내용은 해당 시당국으로 문의하십시오.

본 제품의 부적절한 폐기로, 지역법에 따른 벌금이 부과될 수도 있습니다.



#### 배터리 기호에 대한 참고 정보 (바닥의 기호)

이 기호는 화학적 기호와 함께 사용할 수도 있습니다. 이 경우 관련 화학 물질에 대한 지침에서 규정한 요구 사항을 준수합니다.

#### EU 이외의 국가에서의 폐기에 관한 정보

이 기호는 EU 에서만 유효합니다.

이러한 품목을 폐기하고자 하는 경우에는, 지역 기관이나 대리점에 문의해서 올바른 폐기 방법을 문의해 주십시오.

# Panasonic Corporation

Web Site : <https://panasonic.net/cns/projector/>

© Panasonic Corporation 2017

W1117NN4039 -Y1