

Panasonic®

Istruzioni per l'uso Manuale di funzionamento

Schermo LCD UHD Per uso professionale

Numero di modello	TH-98SQ1W	Modello da 98"
	TH-86SQ1W	Modello da 86"
	TH-75SQ1W	Modello da 75"
	TH-65SQ1W	Modello da 65"
	TH-55SQ1W	Modello da 55"
	TH-49SQ1W	Modello da 49"

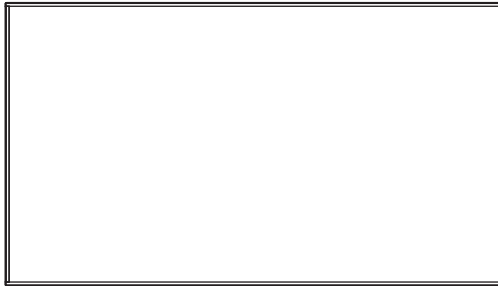

4K
PROFESSIONAL
*Risoluzione effettiva:
3840 × 2160p

Italiano

Si prega di leggere le presenti istruzioni prima di procedere con le impostazioni e di conservarle per future necessità.

HDMI™

HEVC Advance™
Covered by patents at patentlist.accessadvance.com



Gentile Cliente Panasonic

Benvenuto nella famiglia di clienti Panasonic. Ti ringraziamo per l'acquisto del tuo nuovo display LCD e speriamo che possa esserti utile per molti anni a venire.

Per ottenere il massimo vantaggio, ti invitiamo a leggere le presenti Istruzioni prima di effettuare eventuali regolazioni e di conservarle per un'eventuale consultazione futura.

Conserva inoltre la ricevuta d'acquisto e annota il codice del modello del tuo set presente sul retro di queste istruzioni.

Visita il sito Web Panasonic

<https://panasonic.net/cns/prodisplays/>

Sommario

Prima dell'uso

- Le illustrazioni e le schermate riportate nelle Istruzioni per l'uso sono immagini a solo scopo illustrativo e possono differire da quelle reali.
- Le illustrazioni descrittive contenute nelle presenti istruzioni per l'uso sono state realizzate principalmente sul modello da 98 pollici.

Informazione importante per la sicurezza.....	4
Precauzioni di sicurezza	6
Precauzioni per l'uso	9
Accessori	11
Fornitura accessori	11
Batterie del telecomando	12
Montaggio della copertura della memoria USB	12
Montaggio della scheda funzioni	13
Precauzioni durante lo spostamento.....	15
Occhiello	16
Collegamenti	17
Connessione e fissaggio cavo CA/fissaggio dei cavi	17
Connessione apparecchiature video	19
Prima della connessione	20
Collegamento dei terminali HDMI 1 e HDMI 2	20
Connessione del terminale DVI-D IN	21
Connessione del terminale PC IN	22
Connessione del terminale DisplayPort IN / DisplayPort OUT	23
Collegamento del terminale DIGITAL LINK	25
Connessione del terminale SERIAL IN	26
Connessione del terminale IR IN / IR OUT	27
Connessione del terminale AUDIO OUT	28
Collegamento del terminale USB	28
Connessione del terminale altoparlante	29
Identificazione dei comandi.....	30
Display	30
Trasmettitore del telecomando	32
Comandi di base	33
Selezione del segnale di ingresso	35
RECALL	36
Regolazione del volume	36
Attivazione/disattivazione dell'audio	37
OFF TIMER	37
Comandi ASPECT.....	38
ZOOM digitale	39
Schermate del menu su schermo	41
Regolazione della posizione.....	43
Imp. Auto	43
Regolazione dell'audio.....	45
Regolazione dell'immagine	47

Profili immagine	50
Salvataggio dei profili	51
Caricamento di profili	51
Modifica dei profili	52
Menu Setup	53
MULTI DISPLAY	53
Impostazioni visualizz. verticale	56
Segnale	57
Impostazioni di accensione	61
Ricerca ingresso	62
Subentro/Ripiego	64
Salvaschermo	66
Nome segn. ingresso	68
Impostazioni gestione alimentaz.	68
Selez. ingresso audio	71
Impostazioni HDMI-CEC	71
Impostazioni immagine	72
Blocco ingresso	74
Funz. timer spegnim.	74
Spegnimento per assenza attività ..	74
Lingua OSD	74
Impostazione TIMER	75
Data e ora	76
Impostazione rete	77
Impostazioni lettore multimediale USB ..	82
Impostazioni memory viewer	84
Impostazioni Screen Transfer	85
Impostazioni dei tasti funzione	85
Impostazioni OSD	87
Orientamento schermo	87
Rotazione immagine	87
Opzioni	88
Impostazioni controllo	88
Temporizz. Informaz.	89
Impostazioni SLOT	89
Funzione VOL massimo	90
Livello VOL massimo	90
Blocco pulsanti	90
Blocco pulsante accensione	90
Telecomando: impostazioni utente	91
Selezione DVI-D/SLOT	91
Selezione USB	91
Modalità cambio rapido ingresso	91
Utilizzo della funzionalità di rete	92
Ambiente necessario per la connessione dei computer ..	92
Esempio di connessione di rete	92
Esecuzione dei comandi	94
Esecuzione dei comandi tramite LAN	94
Protocollo PJLink	98
Multi Monitoring & Control Software	99
Video Wall Manager	99
Content Management Software	100
Screen Transfer	100
Connessione con una rete LAN	100
Funzionamento del computer	100

Utilizzo del controllo con browser Web	101
Prima dell'utilizzo del controllo con browser Web ..	101
Accesso dal browser Web	101
Funzionamento con il browser Web	102
Uso di "Lettore multimediale USB"	111
Descrizione del funzionamento	111
Preparazione	112
Riproduzione dei file	114
Ambiente di rete (solo lettore multimediale)	117
Avvio e arresto del lettore di contenuti	117
Funzionalità di ripristino della riproduzione ..	118
Funzione di modifica playlist	118
Programmare la funzione di riproduzione con "Content Management Software"	120
Uso di "Memory viewer"	124
Preparazione	124
Visualizzazione della schermata "Memory viewer" ..	125
Riproduzione di fotografie	126
Riproduzione di video/musica	127
Uso della funzione HDMI-CEC	128
Collegamento	128
Configurazione	128
Interblocco dei dispositivi	128
Usare un dispositivo con il telecomando di questa unità ..	129
Uso della funzione di visualizzazione di ingressi multipli del display multiplo	130
Visualizzazione a 4 schermate	130
Passaggio da 4 schermate a una schermata	131
Uso della clonazione dati	132
Copia dei dati visualizzati sulla memoria USB	133
Copia (clonazione) dei dati della memoria USB sul display ..	134
Copia dati su altri display via LAN	135
Modifica della password di clonazione	136
Impostazioni di rete da memoria USB	137
Salvataggio del file di impostazione della LAN su un dispositivo di memoria USB	137
Copia dei dati della memoria USB sul display	138
Funzione ID del telecomando	138
Impostazione dell'ID del telecomando	138
Annullamento dell'impostazione dell'ID del telecomando (ID "0")	139
Immissione di caratteri	139
Segnali preimpostati	141
Condizioni di spedizione	144
Inizializzazione	145
Inizializzazione di [Telecomando: impostazioni utente]	145
Risoluzione dei problemi	146
Specifiche	149
Licenza software	152

Nota:

Potrebbe verificarsi la fissazione dell'immagine. Se viene visualizzata un'immagine fissa per un periodo prolungato, questa potrebbe rimanere sullo schermo. Tuttavia, scomparirà se viene visualizzata una qualsiasi immagine in movimento.

Riconoscimento dei marchi registrati

- Microsoft, Windows, Internet Explorer e Microsoft Edge sono marchi di fabbrica registrati o marchi di fabbrica di Microsoft Corporation negli Stati Uniti e/o altri paesi.
- Mac, macOS e Safari sono marchi di fabbrica Apple Inc. registrati negli Stati Uniti e in altri paesi.
- PJLink è un marchio registrato o in attesa di registrazione in Giappone, negli Stati Uniti e altri Paesi e regioni.
- HDMI, High-Definition Multimedia Interface e il logo HDMI sono marchi commerciali o marchi registrati di HDMI Licensing Administrator, Inc. negli Stati Uniti e in altri Paesi.
- JavaScript è un marchio registrato o un marchio di fabbrica di Oracle Corporation e le sue società consociate e associate negli Stati Uniti e/o altri Paesi.
- Crestron Connected, il logo Crestron Connected, Crestron Fusion, Crestron RoomView e RoomView sono marchi di fabbrica o marchi di fabbrica registrati Crestron Electronics, Inc. negli Stati Uniti e/o altri paesi.

Anche se non sono state fatte annotazioni speciali sulla società o sui marchi commerciali dei prodotti, tali marchi commerciali sono stati pienamente rispettati.

Informazione importante per la sicurezza

AVVERTENZA

- 1) Per prevenire danni che possono comportare incendi o scosse elettriche, non esporre l'apparecchio a gocce o schizzi.
Non posizionare contenitori contenenti acqua (vasi, tazze, trucchi, ecc.) sull'unità. (anche sulle mensole soprastanti, ecc.)
Non posizionare fiamme libere, quali candele accese, sull'unità.
- 2) Per prevenire il rischio di scosse elettriche, non rimuovere il coperchio. Non contiene parti riparabili dall'utente. Rivolgersi al personale dell'assistenza qualificato per le riparazioni.
- 3) Non rimuovere il perno di messa a terra sulla spina di alimentazione. Questo dispositivo è dotato di una spina di alimentazione con messa a terra tripolare. Questa spina si inserirà solo in una presa di corrente dotata di messa a terra. Si tratta di una funzione di sicurezza. Se non è possibile inserire la spina nella presa, contattare un elettricista.
Non interferire con lo scopo della spina dotata di messa a terra.
- 4) Per prevenire il rischio di scosse elettriche, assicurarsi che il perno di messa a terra sulla spina di alimentazione del cavo CA sia correttamente collegata.

ATTENZIONE

Questo dispositivo è destinato all'uso in ambienti relativamente privi di campi elettromagnetici.

L'uso del dispositivo vicino a sorgenti di forti campi elettromagnetici o in caso di sovrapposizione di rumori elettrici con i segnali di ingresso potrebbe causare vibrazioni o interferenze come la presenza di rumore.

Per evitare possibili danni al dispositivo, tenerlo lontano da fonti di forti campi elettromagnetici.

AVVERTENZA:

Questa apparecchiatura è compatibile con CISPR32 Classe A.

In un ambiente residenziale questa apparecchiatura potrebbe causare interferenze radio.

INFORMAZIONI IMPORTANTI: Pericolo di stabilità

Non collocare mai il display in una posizione instabile. Il display potrebbe cadere, causando gravi lesioni personali o morte. Numerose lesioni personali, specialmente nei confronti dei bambini, possono venire evitate adottando delle semplici precauzioni, quali, ad esempio:

- Utilizzare mobiletti o supporti consigliati dal produttore del display.
- Utilizzare esclusivamente mobili che siano in grado di sostenere in sicurezza il display.
- Assicurarsi che il display non sporga dal bordo del mobile che lo sostiene.
- Non posizionare il display su mobili alti (ad esempio, credenze o librerie) senza ancorare sia il mobile che il display a un supporto idoneo.
- Non collocare il display su panni o altri materiali presenti tra il display e il mobile che lo sostiene.
- Istruire i bambini relativamente ai pericoli dell'arrampicarsi sui mobili per raggiungere il display o i suoi controlli.

Se il display viene spostato, valgono le stesse considerazioni indicate in precedenza.

Precauzioni di sicurezza

Modello da 65" Modello da 55" Modello da 49"

Supporta la versione 1.11 e successive.

Nota

- I codici degli accessori opzionali sono soggetti a modifiche senza preavviso.

AVVERTENZA

■ Installazione

Il display LCD può essere utilizzato soltanto con i seguenti accessori opzionali.

L'utilizzo di accessori opzionali diversi può causare l'instabilità del display e provocare lesioni.

Installare in modo sicuro il piedistallo e la staffa di montaggio a parete degli accessori opzionali. Contattare un rivenditore autorizzato per l'installazione.

Per l'installazione è necessario il seguente numero di persone:

Modello da 98" Modello da 86" Modello da 75": 4 o più
Modello da 65" Modello da 55" Modello da 49": 2 o più

- Piedistallo
TY-ST75PE9 (Modello da 75")
TY-ST55PE9 (Modello da 65" Modello da 55")
TY-ST43PE9 (Modello da 49")
- Staffa di montaggio a parete*1
TY-WK98PV1 (Modello da 98" Modello da 86"
Modello da 75" Modello da 65")
- Scheda per terminale 3G-SDI*2
TY-SB01SS
- Selettore audio/video digital
ET-YFB100G
- DIGITAL LINK Switcher
ET-YFB200G
- Software di avvertimento precoce
(Licenza di base/licenza di 3 anni):
Serie ET-SWA100*3
- Video Wall Manager
Auto Display Adjustment Upgrade Kit
TY-VUK10*4

*1: Questo prodotto può essere acquistato negli Stati Uniti ed in Giappone.

*2: Questa scheda per terminale è supportata solo se la versione del software principale è la 3.5000 o successiva e se la sottoversione del software è la 03.50 o successiva.

Per aggiornarla, contattare il proprio rivenditore Panasonic.

*3: Il suffisso del codice può variare in base al tipo di licenza.

- *4: Modello da 98" Modello da 86"
Supporta la versione 1.10 e successive.
Modello da 75"
Supporta la versione 1.12.1 e successive.

Durante l'installazione del piedistallo o della staffa di montaggio a parete, leggere attentamente le istruzioni per l'uso in dotazione e installarlo correttamente. Inoltre, utilizzare sempre gli accessori per evitare il capovolgimento.

Non ci assumiamo alcuna responsabilità per eventuali danni al prodotto, ecc., causati da guasti nell'ambiente di installazione per il piedistallo o la staffa di montaggio a parete anche durante il periodo di garanzia.

Le parti piccole possono comportare pericolo di soffocamento se ingerite inavvertitamente. Tenere le parti piccole lontano dalla portata dei bambini. Gettare tutte le piccole parti e gli altri oggetti non necessari, compresi i materiali della confezione e i sacchetti/fogli di plastica al fine di evitare che i bambini piccoli ci giochino e corrano il rischio di soffocarsi.

Non collocare il display su superfici instabili o in pendenza, e assicurarsi che non penda dal bordo della base.

- Il display potrebbe cadere o ribaltarsi.

Installare questa unità in un luogo esposto a minime vibrazioni e che possa supportarne il peso.

- La caduta o il ribaltamento dell'unità possono provocare lesioni o malfunzionamenti.

In caso di installazione verticale del display, assicurarsi che l'indicatore di alimentazione si trovi sul lato destro.

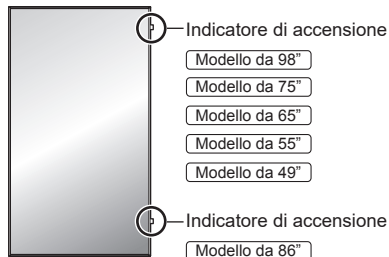

- Se installato in direzioni diverse, il calore sviluppato può comportare incendi o danni al display.

Per installare l'unità (Modello da 65" Modello da 55" Modello da 49") con il pannello a cristalli liquidi rivolto verso l'alto, consultare il rivenditore Panasonic locale.

Nel caso dei modelli da 98/86/75 pollici, non posizionare l'unità con il pannello a cristalli liquidi rivolto verso l'alto.

- Si devono rispettare le condizioni relative al metodo di montaggio, alla temperatura ambiente, ai collegamenti e alle impostazioni. Se si installa l'unità in condizioni differenti, il calore sviluppato può provocare incendi o danni al display.

Precauzioni per l'installazione a parete o su piedistallo

- L'installazione deve essere eseguita da un installatore professionista. Installando il display in modo non corretto si possono causare incidenti tali da provocare la morte o lesioni gravi. Utilizzare il piedistallo opzionale. (vedere pagina 6)
- Per l'installazione a parete, utilizzare la staffa di montaggio a parete specificata (accessorio opzionale) o una staffa di montaggio a parete conforme alle norme VESA.

Modello da 98" : VESA 800 × 500

Modello da 86" Modello da 75" : VESA 600 × 400

Modello da 65" Modello da 55" Modello da 49" :

VESA 400 × 400

(vedere pagina 9)

- Prima di procedere all'installazione, accertarsi di aver controllato che l'ubicazione di montaggio sia abbastanza resistente da sopportare il peso del display e la staffa di montaggio a parete per evitare lo scivolamento dello stesso.
- Se si termina l'uso del prodotto, chiedere a un professionista di rimuoverlo immediatamente.
- Per montare il display a parete, evitare il contatto delle viti di fissaggio e del cavo di alimentazione con gli oggetti metallici all'interno della parete. Un eventuale contatto può comportare scosse elettriche.

■ In caso di utilizzo del display LCD

Il display è progettato per funzionare a 110 – 240 V CA, 50/60 Hz.

In caso di problemi o malfunzionamenti, interrompere immediatamente l'uso del prodotto.

Scollegare la spina di alimentazione in caso di problemi, come ad esempio:

- fumo o odori anomali prodotti dall'unità;
- assenza totale o parziale di immagini o audio;
- penetrazione di liquidi o oggetti estranei nell'unità;
- parti dell'unità rotte o deformate.

L'uso dell'unità in tali condizioni potrebbe comportare incendi o scosse elettriche.

- Staccare la spina dalla presa a muro e contattare il rivenditore per le riparazioni.
- Per interrompere completamente l'alimentazione al display, occorre staccare la spina dalla presa a muro.
- Riparare l'unità da soli è pericoloso, pertanto non bisogna mai farlo.
- Per poter staccare la spina immediatamente, usare una presa a muro facilmente raggiungibile.

Non toccare l'unità con le mani, se è danneggiata.

- Esiste il rischio di folgorazioni.

Non applicare oggetti estranei sul display.

- Non inserire oggetti metallici o infiammabili nelle aperture di ventilazione o all'interno del display; in caso contrario potrebbero verificarsi incendi o scosse elettriche.

Non rimuovere il coperchio (armadio) e non modificarlo.

- Il display contiene tensioni elevate che possono causare incendi o scosse elettriche. Per eventuali interventi di ispezione, regolazione e riparazione, contattare il rivenditore Panasonic locale.

Assicurarsi che la spina di rete sia facilmente accessibile.

La spina di rete dev'essere collegata alla presa a muro dotata di messa a terra.

Non usare cavi di alimentazione diversi da quello fornito con questa unità.

- Questo potrebbe provocare cortocircuito, generare calore, ecc. con conseguente rischio di scosse elettriche o incendio.

Non usare il cavo di alimentazione in dotazione con altri dispositivi.

- Questo potrebbe provocare cortocircuito, generare calore, ecc. con conseguente rischio di scosse elettriche o incendio.

Pulire la spina di alimentazione regolarmente per evitare l'accumulo di polvere.

- Se si accumula polvere sulla spina, l'umidità risultante potrebbe provocare cortocircuito, con conseguente rischio di scosse elettriche o incendio. Staccare la spina dalla presa a muro e pulirla con un panno asciutto.

Non maneggiare la spina di alimentazione con mani umide.

- In caso contrario si potrebbero generare scosse elettriche.

Inserire saldamente la spina di alimentazione (lato presa di corrente) e il connettore di alimentazione (lato unità principale) fino in fondo.

- Se la spina non è pienamente inserita, potrebbe generarsi calore con conseguente rischio di incendio. Se la spina è danneggiata o la presa a muro è svitata, non utilizzarle.

Non intraprendere azioni che possono danneggiare il cavo o la spina di alimentazione.

- Non danneggiare il cavo né apportare eventuali modifiche o inserire oggetti pesanti sopra di esso, inoltre non scaldarlo, collocarlo vicino a oggetti caldi, torcerlo, piegarlo o tirarlo. Tali azioni potrebbero causare incendi e scosse elettriche. Se il cavo di alimentazione è danneggiato, ripararlo presso il rivenditore locale Panasonic.

Non toccare il cavo di alimentazione né la spina con le mani, se sono danneggiati.

- In caso contrario, si potrebbero causare scosse elettriche o incendi a seguito di cortocircuito.

Tenere le batterie AAA/R03/LR03, la vite M4 e la rondella in dotazione fuori dalla portata dei bambini. L'ingestione accidentale provoca pericolo per l'organismo.

- Consultare immediatamente un dottore se si sospetta l'ingerimento delle viti.

Per impedire incendi, tenere sempre candele e altre fiamme libere lontane dal prodotto.



ATTENZIONE

Non collocare oggetti sul display.

Non ostacolare la ventilazione coprendo le aperture con oggetti come giornali, tovaglie o tende.

- Altrimenti il display potrebbe surriscaldarsi comportando incendi o danni al display.

Per una ventilazione sufficiente, consultare la pagina 9.

Non posizionare il display in luoghi esposti a sale o gas corrosivo.

- In caso contrario, il display potrebbe cadere a causa della corrosione e provocare lesioni. Inoltre, potrebbero verificarsi malfunzionamenti dell'unità.

Per trasportare o disimballare questa unità è necessario il seguente numero di persone.

Modello da 98" | Modello da 86" | Modello da 75" : 4 o più

Modello da 65" | Modello da 55" | Modello da 49" : 2 o più

- In caso contrario, l'unità può cadere comportando lesioni.

Quando si scollega il cavo di alimentazione, tirare sempre la spina (lato presa di corrente)/il connettore (lato unità principale).

- Se si tira il cavo, lo si potrebbe danneggiare e causare scosse elettriche o incendi a seguito di cortocircuito.

Assicurarsi di scollegare tutti i cavi e capovolgere gli accessori di prevenzione prima di spostare il display.

- Se il display viene spostato mentre alcuni cavi sono ancora collegati, i cavi potrebbero danneggiarsi e potrebbero verificarsi incendi o scosse elettriche.

Scollegare la spina di alimentazione dalla presa di corrente come precauzione di sicurezza prima di effettuare qualsiasi pulizia.

- Altrimenti possono verificarsi scosse elettriche.

Non calpestare né aggrapparsi al display o al piedistallo.

- Potrebbero ribaltarsi, rompersi e causare lesioni. Prestare particolare attenzione ai bambini.

Non invertire la polarità (+ e -) della batteria durante l'inserimento.

- Un utilizzo inappropriato della batteria potrebbe causare esplosioni o perdite, con conseguenti incendi, lesioni o danni alle proprietà circostanti.
- Inserire la batteria come indicato (vedere pagina 12)

Non usare batterie con la copertura esterna staccata o rimossa.

- Un utilizzo inappropriato delle batterie potrebbe causare cortocircuiti con conseguenti incendi, lesioni o danni alle proprietà circostanti.

Rimuovere le batterie dal trasmettitore del telecomando se non in uso per un periodo di tempo prolungato.

- La batteria potrebbe avere delle perdite, riscaldarsi, accendersi o bruciare, con conseguenti incendi o danni alle proprietà circostanti.

Rimuovere immediatamente le batterie scarica dal telecomando.

- Se le si lascia all'interno, le batterie potrebbero perdere, surriscaldarsi o scoppiare.

Non bruciare o aprire le batterie.

- Non esporre le batterie a calore eccessivo come luce del sole, fiamme o simili.

Non capovolgere il display.

Non posizionare l'unità con il pannello a cristalli liquidi rivolto verso l'alto. (Solo **Modello da 98"**

Modello da 86" | Modello da 75")

Precauzioni per l'uso

Precauzioni durante l'installazione

Non installare il display all'aperto.

- Il display è destinato all'uso in interni.

Installare questa unità in un luogo che possa supportarne il peso.

- La caduta o il ribaltamento dell'unità può provocare lesioni.

Temperatura ambientale per l'uso dell'unità

- Quando si usa l'unità a meno di 1 400 m (4 593 piedi) sul livello del mare: da 0 °C a 40 °C (da 32 °F a 104 °F)
- Quando si usa l'unità ad altitudini elevate (1 400 m (4 593 piedi) e più e sotto i 2 800 m (9 186 piedi) sul livello del mare): da 0 °C a 35 °C (da 32 °F a 95 °F)

Non installare l'unità a più di 2 800 m (9 186 pd) sul livello del mare.

- In caso contrario, la durata dei componenti interni potrebbe ridursi e causare malfunzionamenti.

Per installare l'unità (Modello da 65" | Modello da 55"

Modello da 49") con il pannello a cristalli liquidi rivolto verso l'alto, consultare il rivenditore Panasonic locale.

Nel caso dei modelli da 98/86/75 pollici, non posizionare l'unità con il pannello a cristalli liquidi rivolto verso l'alto.

- Si devono rispettare le condizioni relative al metodo di montaggio, alla temperatura ambiente, ai collegamenti e alle impostazioni.

Non ci assumiamo alcuna responsabilità per eventuali danni al prodotto, ecc., causati da guasti nell'ambiente di installazione anche durante il periodo di garanzia.

Trasportare solo in posizione verticale!

- Trasportare l'unità con il pannello a cristalli liquidi rivolto verso l'alto o verso il basso potrebbe causare danni al circuito interno.

Non afferrare il display a cristalli liquidi.

- Non premere con forza il display a cristalli liquidi e non spingerlo con un oggetto appuntito. Esercitando forza sul display a cristalli liquidi si causa irregolarità del display, con conseguenti anomalie.

Non installare il prodotto in un luogo esposto alla luce solare diretta.

- Se l'unità viene esposta alla luce diretta del sole, anche all'interno, l'aumento della temperatura del pannello a cristalli liquidi potrebbe causare malfunzionamenti.

In caso di stoccaggio, stoccare l'unità in luoghi asciutti.

Spazio necessario per la ventilazione

- Il funzionamento di questa unità è garantito fino a una temperatura ambiente di 40 °C (104 °F). In caso di installazione dell'unità su un mobile o su una struttura, assicurarsi di fornire ventilazione opportuna tramite una ventola o un buco di ventilazione, in modo tale che la temperatura (sul mobile o sulla struttura), compresa la temperatura della superficie anteriore del pannello a cristalli liquidi, possa essere mantenuta a 40 °C (104 °F) o meno.

Informazioni sulle viti utilizzate per la staffa di supporto a parete conforme agli standard VESA

Modello Inch	Passo della vite per l'installazione	Profondità del foro per la vite	Vite (quantità)
98	800 mm × 500 mm	13 mm	M8 (4)
86	600 mm × 400 mm	13 mm	M8 (4)
75	600 mm × 400 mm	10 mm	M6 (4)
65	400 mm × 400 mm	11 mm	M6 (4)
55			
49			

Nota sul collegamento

Rimozione e inserimento del cavo di alimentazione e dei cavi di collegamento

- Se l'unità viene installata sulla parete, e sia il cavo di alimentazione che i cavi di collegamento risultano difficili da rimuovere e da inserire, eseguire i collegamenti prima di procedere con l'installazione. Fare attenzione affinché i cavi non si impiglino. Una volta completata l'installazione, inserire la spina di alimentazione nella presa.

Quando si utilizza

Prestare attenzione alla struttura mobile dell'indicatore di alimentazione e del sensore di controllo remoto.

- Quale impostazione predefinita, l'indicatore di alimentazione e il sensore del telecomando sono stoccati nell'unità principale. Per il normale utilizzo, estrarre il sensore del telecomando dal bordo dell'unità principale utilizzando la leva sul pannello posteriore. A seconda delle condizioni di impostazione, ad esempio quando si utilizza la visualizzazione su schermi multipli del display multiplo, riporre il sensore del telecomando nell'unità principale. (vedere pagina 30)

I punti rossi, blu o verdi sullo schermo costituiscono un fenomeno tipico dei pannelli a cristalli liquidi.

Non si tratta di un malfunzionamento.

- Anche se il display a cristalli liquidi è prodotto con tecnologie ad alta precisione, potrebbero apparire sullo schermo punti sempre illuminati o punti spenti. Non si tratta di un malfunzionamento.

Modello Inch	Rapporto punti mancanti*
98	0,00007% o inferiore
86	0,00007% o inferiore
75	0,00006% o inferiore
65	0,00006% o inferiore
55	0,00004% o inferiore
49	0,00004% o inferiore

*: Valore calcolato in sub-pixel, ai sensi della norma ISO9241-307.

A seconda delle condizioni di temperatura e umidità, si può registrare un'illuminazione non omogenea.

Non si tratta di un malfunzionamento.

- Questa irregolarità scompare applicando corrente continuamente. In caso contrario consultare il distributore.

Se si ritiene di non utilizzare il display per un lungo periodo di tempo, scollegarlo dalla rete elettrica.

Se l'alimentazione viene istantaneamente interrotta o interrotta, o se la tensione di alimentazione viene istantaneamente abbassata, il display potrebbe non funzionare normalmente.

- In questo caso, spegnere e riaccendere il display e i dispositivi collegati, e quindi riaccenderli.

Se si collegano/scollegano i cavi collegati ai terminali di ingresso che non si stanno guardando o si accende/spegne l'alimentazione dell'apparecchiatura video, potrebbero verificarsi disturbi delle immagini, ma non si tratta di un malfunzionamento.

Note sull'utilizzo della LAN cablata

Quando si installa il display in un ambiente in cui sono frequenti scariche elettrostatiche, prendere sufficienti misure antistatiche prima di procedere all'utilizzo.

- Quando il display viene utilizzato in un ambiente in cui sono frequenti scariche elettrostatiche, ad esempio su un tappeto, la comunicazione della rete LAN cablata o DIGITAL LINK viene scollegata con una certa frequenza. In tal caso, eliminare l'elettricità statica e la fonte di disturbo che potrebbe causare problemi con un tappetino antistatico e ricollegare la rete LAN cablata o DIGITAL LINK.
- In rari casi, la connessione LAN viene disabilitata a causa di disturbi o dell'elettricità statica. In tal caso, spegnere e riaccendere il display e i dispositivi collegati una sola volta.

Il display potrebbe non funzionare correttamente in presenza di potenti onde radio provenienti da una stazione di trasmissione o da una radio.

- Se sono presenti strutture o apparecchiature che emettono onde radio potenti in prossimità della zona di installazione, spostare il display abbastanza lontano dalla sorgente delle onde radio. Oppure, avvolgere il cavo LAN collegato al terminale DIGITAL LINK / LAN con un pezzo di foglio metallico o un tubo metallico, collegato a terra a entrambe le estremità.

Richiesta riguardante la sicurezza

Durante l'utilizzo di questa unità, prendere le opportune misure di sicurezza per non incorrere nei seguenti incidenti.

- Informazioni personali divulgate mediante questa unità
- Operazioni non autorizzate su questa unità da parte di terzi malintenzionati
- Interferenze o blocchi di questa unità da parte di terzi malintenzionati

Adottare le opportune misure di sicurezza (vedere pagina 102, 107)

- Impostare una password per il controllo della LAN e per limitare l'accesso degli utenti.
- Rendere la propria password più difficile possibile da indovinare.

- Cambiare periodicamente la password.
- Panasonic Connect Co., Ltd. o le proprie affiliate non chiederanno mai la password direttamente. Non divulgare la propria password in caso di domande.
- Il collegamento alla rete deve essere reso sicuro da un firewall, ecc.
- Quando si smaltisce il prodotto, inizializzare i dati prima dello smaltimento. ([Impostazioni iniziali] (vedere pagina 144)).

Pulizia e manutenzione

Per prima cosa, rimuovere la spina di alimentazione dalla presa di corrente.

Pulire delicatamente la superficie del pannello a cristalli liquidi o l'apparecchio usando un panno morbido per rimuovere lo sporco.

- Per rimuovere lo sporco ostinato o le impronte sulla superficie del pannello a cristalli liquidi, inumidire un panno con detergente neutro diluito (1 parte di detergente per 100 parti di acqua), strizzare il panno quindi rimuovere lo sporco. Infine asciugare con un panno asciutto.
- Se l'acqua penetra nell'unità, possono conseguire problemi operativi.

Nota

- La superficie del pannello a cristalli liquidi ha ricevuto un trattamento speciale. Non utilizzare panni ruvidi né sfregare la superficie in modo eccessivo, altrimenti ciò può provocare graffi sulla superficie.

Utilizzo di un pannello imbevuto di sostanze chimiche

- Non utilizzare un pannello imbevuto di sostanze chimiche per la superficie del pannello a cristalli liquidi.
- Seguire le istruzioni per utilizzare il pannello imbevuto di sostanze chimiche per l'armadio.

Evitare il contatto con sostanze volatili quali insetticidi, solventi e diluenti.

- Ciò potrebbe causare danni all'armadio o provocare la desquamazione della vernice. Inoltre, non lasciarla a contatto con sostanze in gomma o PVC per un periodo di tempo prolungato.

Smaltimento

Per lo smaltimento del prodotto, rivolgersi alle autorità locali o al rivenditore per le procedure di smaltimento corrette.

Accessori

Fornitura accessori

Verificare di disporre gli accessori e gli elementi mostrati.

Telecomando × 1

- DPVF2713ZA/X1



Batterie per il trasmettitore del telecomando × 2

(tipo AAA/R03/LR03)

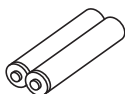

Morsetto × 3

- DPVF1056ZA

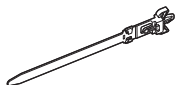

Copertura della memoria USB × 1

- | | |
|----------------|----------------|
| Modello da 98" | Modello da 86" |
| Modello da 75" | Modello da 65" |
| Modello da 55" | |

- DPVF2281ZA/X1

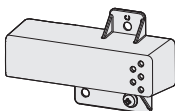

- Modello da 49"

- DPVF2280ZA/X1

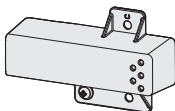

Adattatore per SLOT × 1

- DPVF2722YA/X1

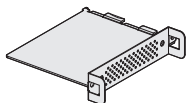

Cavo di alimentazione

(Circa 2 m)

- 1JP155AF1U
- 1JP155AF1W
- 2JP155AF1W
- 3JP155AF1W

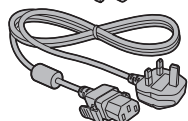
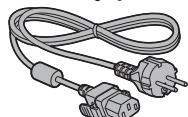
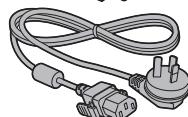
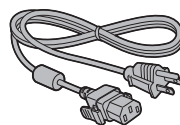

Attenzione

- Conservare le piccole parti in modo adeguato e tenerle lontane dalla portata dei bambini.
- I codici degli accessori sono soggetti a modifiche senza preavviso. (Il codice effettivo può essere diverso da quanto indicato sopra).
- In caso di perdita degli accessori, si prega di acquistarli dal proprio rivenditore. (Disponibili presso assistenza clienti)
- Smaltire i materiali di imballaggio adeguatamente dopo aver estratto il contenuto.

Batterie del telecomando

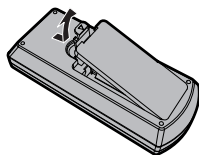

Aprire il coperchio del vano batteria.

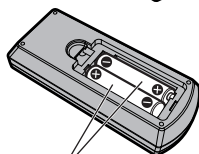

Inserire le batterie e chiudere il coperchio del vano batteria.

(Inserire partendo dal lato ⊖)

Tipo AAA/R03/LR03

Nota

- L'installazione errata delle batterie può causare perdite da queste ultime e corrosione, che potrebbe danneggiare il telecomando.
- Effettuare lo smaltimento delle batterie nel rispetto delle norme ambientali vigenti.

Adottare le seguenti precauzioni.

1. Sostituire le batterie sempre in coppia.
2. Non mischiare batterie usate con batterie nuove.
3. Non mischiare i tipi di batterie (ad esempio, batteria al diossido di manganese e batterie alcaline ecc.).
4. Non tentare di caricare, smontare o bruciare le batterie usate.
5. Non bruciare o aprire le batterie. Inoltre, non esporre le batterie a calore eccessivo come luce del sole, fiamme o simili.

Montaggio della copertura della memoria USB

Quando si utilizza un dispositivo di memoria USB, è possibile montare una copertura della memoria USB per proteggere il dispositivo.

Montare la copertura della memoria USB usando una delle seguenti posizioni delle viti in base al tipo di modello.

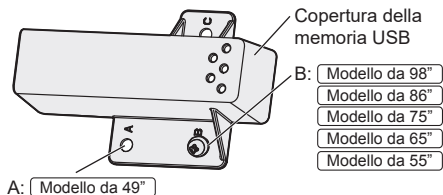

1 Inserire il dispositivo di memoria USB nel terminale USB nella parte inferiore del display.

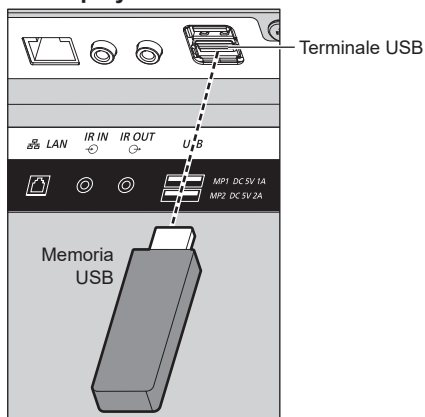

Nota

- Selezionare il terminale USB da usare con [Selezione USB]. (vedere pagina 91)
- A seconda del terminale USB, la quantità di elettricità fornita a un dispositivo esterno varia. ("Collegamento del terminale USB", vedere pagina 28)

2 Montare la copertura della memoria USB allineando la vite M4 al foro della vite dell'unità del display.

3 Serrare la vite M4 per fissare la copertura della memoria USB.

A: Modello da 49"

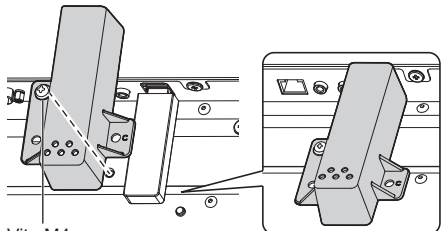

Vite M4

B: Modello da 98" Modello da 86" Modello da 75"
 Modello da 65" Modello da 55"

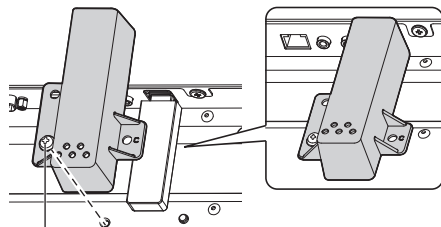

Vite M4

Montaggio della scheda funzioni

Quando si utilizza una scheda funzioni a larghezza ridotta, montare l'adattatore per SLOT in dotazione, e inserirlo nello slot.

Nota

- Prima di applicare o rimuovere la scheda funzioni, è necessario spegnere lo schermo ed estrarre la spina dalla presa di corrente.

Quando si intende montare una scheda funzioni a dimensioni piene, passare al punto 4.

1 Rimuovere una vite dal lato con la guida sull'adattatore per SLOT.

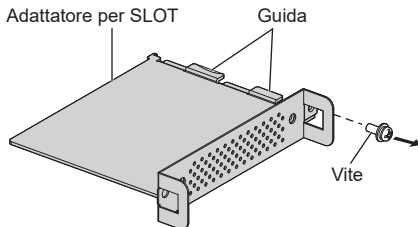

2 Montare la scheda dei circuiti della scheda funzioni nelle guide dell'adattatore per SLOT e mettere la scheda dei circuiti saldamente a contatto con il gancio (una posizione) e le superfici alle estremità (due posizioni).

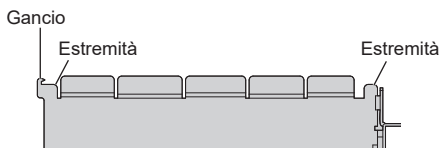
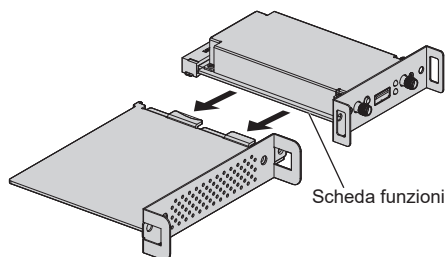

3 Utilizzando la vite rimossa nel passaggio 1, fissare la scheda funzioni nell'adattatore per SLOT.

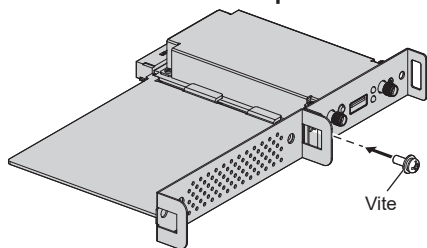

- Linee guida della coppia di serraggio: 0,5 N·m o meno

Nota

- Serrare saldamente la vite, e verificare che il gancio dell'adattatore per SLOT fissi la scheda dei circuiti.
- Verificare che la superficie dell'adattatore per SLOT e la superficie della scheda dei circuiti coincidano reciprocamente quando la scheda funzioni con l'adattatore per SLOT montato viene vista dal lato opposto del coperchio.

Verificare che questo lato sia allineato.

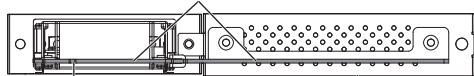

Scheda dei circuiti

Adattatore per SLOT

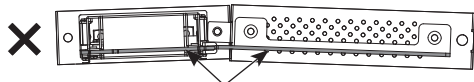

Il montaggio è possibile solo se questo lato è allineato orizzontalmente.



- Se è presente un cavo entro circa 3 mm dal lato della scheda dei circuiti, la scheda funzioni non può essere montata in quanto interferisce con la guida di scorrimento. Verificare che non vi siano cavi all'interno di questo intervallo.

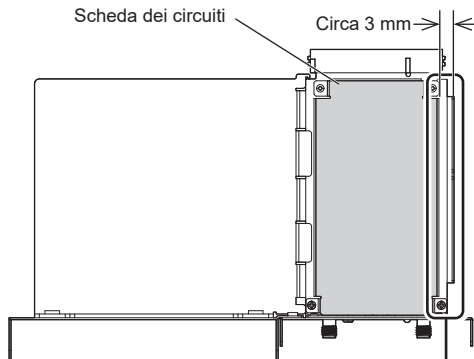

Nessun cavo all'interno di questo intervallo.

4 Rimuovere le due viti dal coperchio dello slot dell'unità principale.

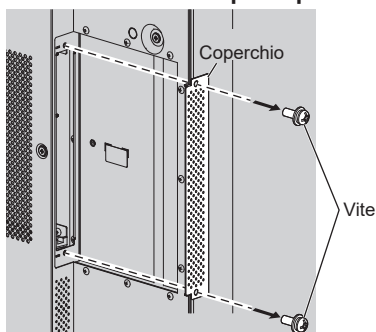

5 Inserire la scheda funzioni nello slot dell'unità principale e fissarla con le due viti rimosse nel passaggio 4.

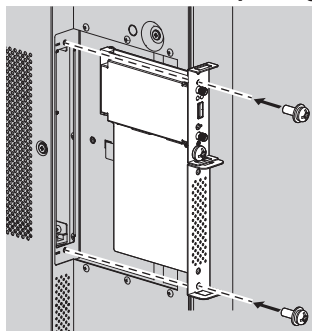

- Linee guida della coppia di serraggio: 0,5 N·m o meno

Precauzioni durante lo spostamento

Il display è provvisto di maniglie per il trasporto. Afferrarle durante lo spostamento.

Modello da 98" Modello da 86"

Come maneggiare

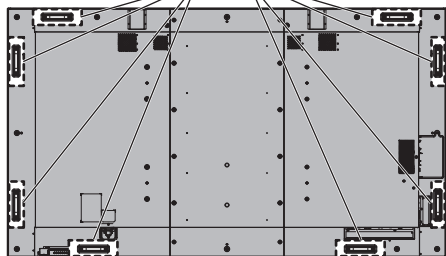

Modello da 75"

Come maneggiare

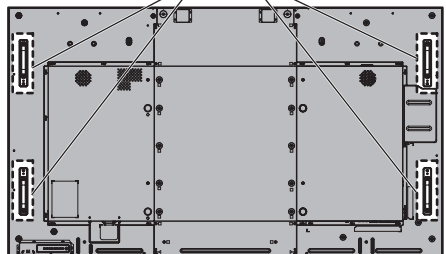

Modello da 65"

Come maneggiare

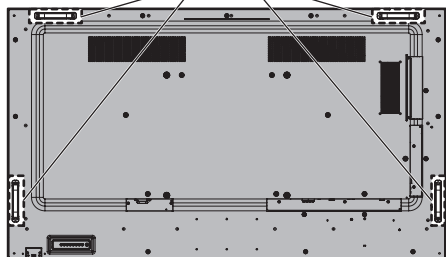

Modello da 55" Modello da 49"

Come maneggiare

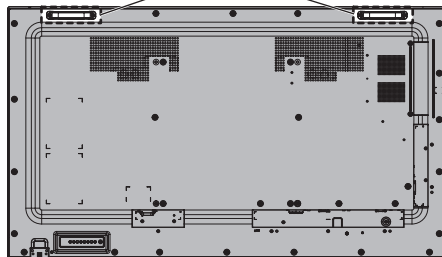

Nota

- Non afferrare parti diverse dalle maniglie.

Modello da 98" Modello da 86" Modello da 75"

- Per trasportare questa unità è necessario il seguente numero di persone:

Modello da 98" Modello da 86" Modello da 75" :
4 o più

Modello da 65" Modello da 55" Modello da 49" :
2 o più

In caso contrario, l'unità può cadere comportando lesioni.

- In caso di trasporto dell'unità, tenere il pannello del display a cristalli liquidi in verticale.

Trasportare l'unità con la superficie del pannello a cristalli liquidi rivolto verso l'alto o verso il basso può causare la deformazione del pannello stesso o danni interni.

- Non afferrare le cornici superiore, inferiore, destra o sinistra o gli angoli dell'unità. Non afferrare la superficie anteriore del pannello a cristalli liquidi. Inoltre, non colpire tali parti.

Un eventuale urto potrebbe causare il danneggiamento del pannello a cristalli liquidi.

Inoltre, il pannello potrebbe rompersi, causando lesioni.

Occhiello

Modello da 98"

Modello da 86"

Modello da 75"

Il display dispone di fori per l'utilizzo di occhielli (M10). In fase di installazione, utilizzarli per sospendere il display.

Utilizzare l'occhiello solo per la sospensione temporanea o per lo spostamento durante l'installazione. Non utilizzare l'occhiello per l'installazione sospesa definitiva.

Posizioni di montaggio dell'occhiello
(disponibile in commercio)

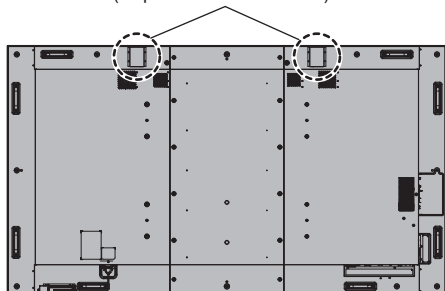

- 1** Quando si applica l'occhiello, rimuovere il coperchio dell'occhiello dalla posizione di montaggio (due posizioni) e lasciare la rondella piana (nera) così com'è.

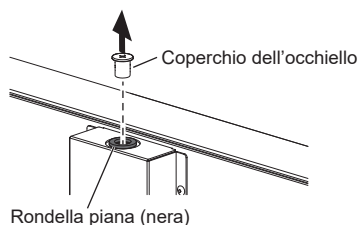

- 2** Fissare l'occhiello con la rondella piana (nera) lasciata così com'è.

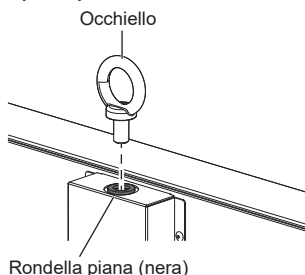

- 3** Dopo aver rimosso l'occhiello, serrare il coperchio dell'occhiello con la rondella piana (nera) lasciata così com'è.

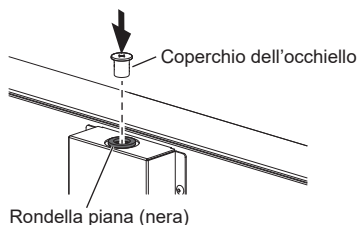

Nota

- L'installazione deve essere eseguita da un installatore professionista.
- Non appendere il display utilizzando solo 1 occhiello.
- Utilizzare occhielli M10 disponibili in commercio con un gambo lungo dai 12 mm ai 40 mm che soddisfi le condizioni di carico della qualità del prodotto.
- Utilizzare occhielli standard ISO 3266. Per la sospensione utilizzare sempre elementi standard ISO (filo, ecc.).
- L'angolo di sospensione deve essere di 60° o superiore.
- Dopo l'installazione, rimuovere gli occhielli e chiudere i fori con i coperchi degli occhielli precedentemente rimossi per il loro utilizzo.

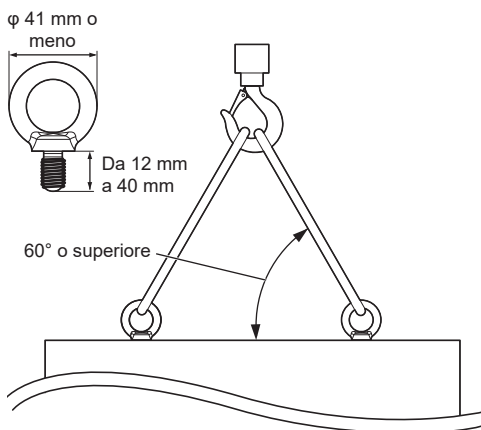

Collegamenti

Connessione e fissaggio cavo CA/ fissaggio dei cavi

Retro dell'unità

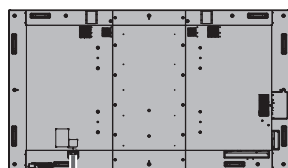

Fissaggio del cavo CA

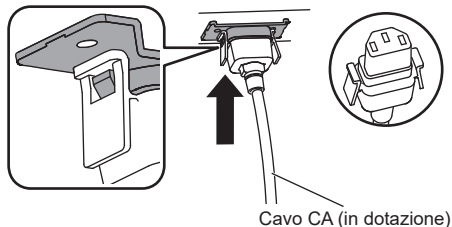

Inserire il connettore nel display.

Inserire il connettore fino a quando scatta in posizione.

Nota

- Verificare che il connettore sia bloccato sia sul lato destro che sul lato sinistro.

Scollegare il cavo CA

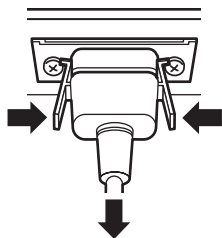

Scollegare il connettore premendo i due pomelli.

Nota

- Non utilizzare un cavo CA con i pomelli danneggiati. Se viene utilizzato con i pomelli danneggiati, potrebbe verificarsi un collegamento scadente tra il connettore del cavo CA e il terminale AC IN. Per la riparazione del cavo CA, consultare il rivenditore presso cui è stato acquistato il prodotto.
- Per scollegare il cavo CA, assicurarsi assolutamente di scollegare prima la spina del cavo CA dalla presa.
- Il cavo di alimentazione CA in dotazione deve essere utilizzato esclusivamente con questa unità. Non usarlo per altri scopi.

Fissaggio del cavo

Nota

- Con questa unità sono forniti 3 morsetti. Fissare i cavi in 3 posizioni utilizzando i fori per i morsetti, come mostrato di seguito.
- Prima di inserire l'alimentazione, bloccare i fori (3 posizioni) con i morsetti. In caso contrario, potrebbero penetrare oggetti estranei nei fori e causare un incendio.
 - Se sono necessari altri morsetti, è possibile acquistarli presso il proprio rivenditore. (Disponibili presso assistenza clienti)

Modello da 98°

Fori per il fissaggio dei morsetti

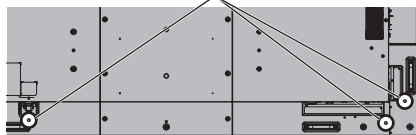

Modello da 86°

Fori per il fissaggio dei morsetti

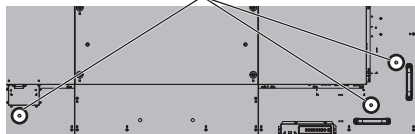

Modello da 75°

Fori per il fissaggio dei morsetti



Modello da 65°

Fori per il fissaggio dei morsetti

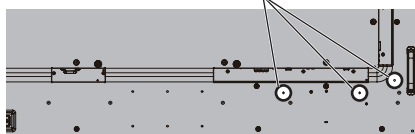

Modello da 55°

Fori per il fissaggio dei morsetti

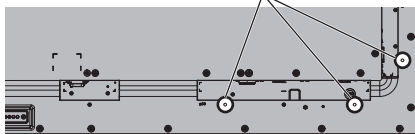

Fori per il fissaggio dei morsetti

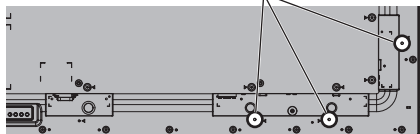

1. Fissare il morsetto

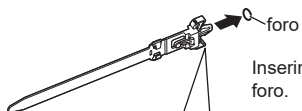

Per rimuovere
dall'unità:

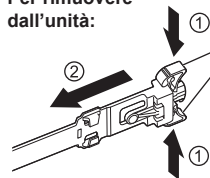

fermagli
Continuare a premere
finché entrambi i lati
scattano ed estrarre il
morsetto.

2. Raggruppare i cavi

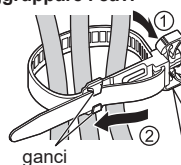

Inserire l'estremità nei
ganci e serrare.

Per allentare:

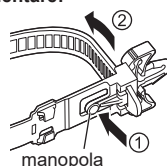

Continuare a premere
la linguetta ed estrarre
l'estremità.

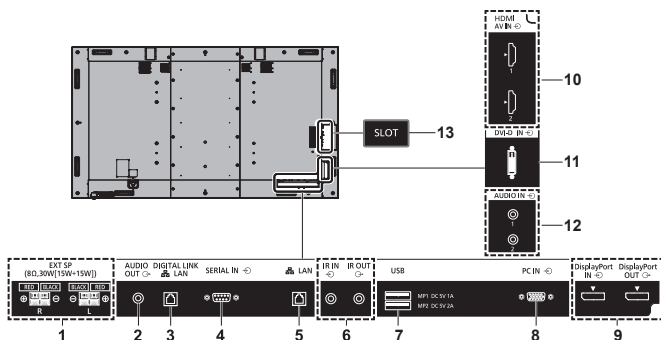

1 EXT SP: **Terminale altoparlante**
Collegare a un altoparlante esterno.
(vedere pagina 29)

2 AUDIO OUT: **Terminale di uscita audio analogico**
Consente il collegamento alle apparecchiature audio con il terminale di ingresso audio analogico.
(vedere pagina 28)

3 DIGITAL LINK / LAN: **Terminale DIGITAL LINK / LAN**
Controllare il display collegandolo alla rete. In alternativa, collegarlo a un dispositivo che invii segnali video e audio tramite il terminale DIGITAL LINK.
(vedere pagina 25, 92)

4 SERIAL IN: **Terminale di ingresso SERIALE**
Controllare il display collegandolo al PC.
(vedere pagina 26)

5 LAN: **Terminale LAN**
Controllare il display collegandolo alla rete.
(vedere pagina 92)

6 IR IN, IR OUT: **Terminale di ingresso/uscita segnale a infrarossi**
Utilizzarlo quando si aziona più di un display con un telecomando.
(vedere pagina 27)

7 USB: **Terminale USB (2 sistemi)**
Consente il dispositivo di memoria USB per utilizzare "Lettore multimediale USB" o "Memory viewer". Si può inoltre utilizzare per alimentare un dispositivo esterno fornendo fino a 5 V/1 A (terminale del lato anteriore) o 5 V/2 A (terminale del lato opposto) quando vengono visualizzate le immagini.
(vedere pagina 28)

8 PC IN: **Terminale di ingresso PC**
Consente il collegamento al terminale video di PC e apparecchiature video con uscita "YPbPr / YCbCr" o "RGB".
(vedere pagina 22)

9 DisplayPort IN, DisplayPort OUT: **Terminale di ingresso/uscita DisplayPort (supporta immagini in 4K)**
Consente il collegamento a un PC o a un'apparecchiatura video dotati di terminale DisplayPort.
(vedere pagina 23)

10 AV IN (HDMI 1, HDMI 2): **Terminale di ingresso HDMI (2 sistemi)**
Consente il collegamento ad apparecchiature video dotate di uscita HDMI.
(vedere pagina 20)

11 DVI-D IN: **Terminale di ingresso DVI-D**
Consente il collegamento ad apparecchiature video con uscita DVI-D.
(vedere pagina 21)

12 AUDIO IN 1, AUDIO IN 2: **Terminale di ingresso audio analogico (2 sistemi)**
(vedere pagina 21, 22)

13 SLOT: **Slot di espansione**
(vedere pagina 13)

Nota

- Per la scheda funzioni compatibile, consultare il rivenditore presso cui è stato acquistato il prodotto.

Prima della connessione

- Prima di collegare i cavi, leggere attentamente le istruzioni per l'uso del dispositivo esterno da collegare.
- Spegnerne tutti i dispositivi prima di collegare i cavi.
- Osservare i seguenti punti prima di collegare i cavi. La mancata osservanza di questa istruzione potrebbe causare anomalie.
 - Quando si collega un cavo all'unità o a un dispositivo collegato all'unità stessa, toccare qualsiasi oggetto metallico nelle vicinanze per eliminare l'elettricità statica dal corpo prima di eseguire il lavoro.
 - Non utilizzare cavi inutilmente lunghi per collegare un dispositivo all'unità o al corpo dell'unità. Quanto più lungo è il cavo, più diventa sensibile ai disturbi. Poiché quando si utilizza un cavo avvolto agisce come antenna, è sensibile ai disturbi.
 - Nel collegare i cavi, inserirli direttamente nella morsetteria del dispositivo da collegare in modo tale che l'operazione di messa a terra sia svolta per prima.
- Procurarsi qualsiasi cavo necessario a collegare il dispositivo esterno al sistema, non fornito con il dispositivo né disponibile come opzione.
- Se la forma esterna della spina del cavo di collegamento è grande, questa può venire in contatto con la periferica, ovvero con una copertura posteriore o con la spina di un cavo di collegamento adiacente. Utilizzare un cavo di collegamento con una spina di dimensioni adatte per l'allineamento del terminale.
- Quando si collega il cavo LAN con il cappuccio della spina, considerare che il cappuccio può venire a contatto con il coperchio posteriore e può essere difficile da rimuovere.
- Se i segnali video di un'apparecchiatura video presentano un jitter eccessivo, le immagini sullo schermo potrebbero presentare sfarfallio. In tal caso, è necessario collegare un TBC (time base corrector).
- Se i segnali di sincronizzazione in uscita da PC o apparecchiature video sono disturbati, ad esempio, quando si modificano le impostazioni di uscita video, il colore del video potrebbe risultare temporaneamente disturbato.
- L'unità accetta segnali YPbPr/YCbCr (PC IN), segnali RGB analogici (PC IN) e segnali digitali.
- Alcuni modelli di PC non sono compatibili con l'unità.
- Utilizzare il compensatore del cavo quando si collegano i dispositivi all'unità utilizzando cavi lunghi. In caso contrario, l'immagine potrebbe non essere visualizzata correttamente.
- Consultare la sezione "Segnali preimpostati" (vedere pagina 141) per informazioni sui tipi di segnali video che si possono visualizzare con l'unità.
- Il terminale DIGITAL LINK / LAN e il terminale LAN sono collegati all'interno di questa unità. Quando si intende utilizzare sia il terminale DIGITAL LINK / LAN che il terminale LAN, configurare il sistema in modo tale che non vengano collegati alla stessa rete direttamente o attraverso periferiche quali un hub e un trasmettitore con cavo a doppini intrecciati.

Collegamento dei terminali HDMI 1 e HDMI 2

Nota

- Le apparecchiature video e il cavo HDMI mostrati non sono forniti con questa unità.
- Collegare le apparecchiature conformi allo standard HDMI.
- Alcune apparecchiature HDMI potrebbero non essere in grado di visualizzare immagini.
- Questo display non supporta VIERA LINK.
- Per l'audio, è anche possibile utilizzare il terminale AUDIO IN 1 / AUDIO IN 2. (Per la funzione [Selez. ingresso audio], vedere pagina 71.)
- Utilizzare un cavo HDMI ad alta velocità conforme agli standard HDMI.

Nota: se in ingresso si hanno segnali video 4K la cui velocità è superiore alla velocità di trasmissione supportata da un cavo HDMI ad alta velocità, utilizzare un cavo HDMI in grado di supportare la trasmissione ad alta velocità a 18 Gbps, ad esempio cavi certificati come HDMI Premium.

Se in ingresso si hanno segnali video la cui velocità è superiore alla velocità di trasmissione supportata dal cavo HDMI in uso, potrebbero verificarsi dei malfunzionamenti come immagini interrotte e mancata visualizzazione sullo schermo.

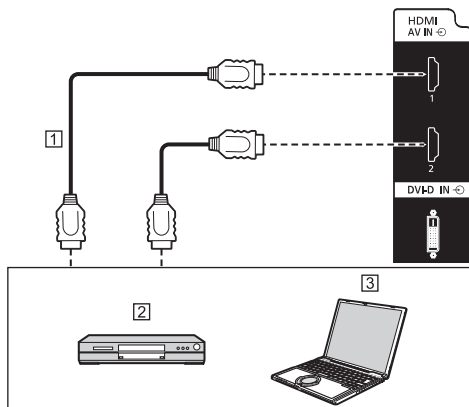

- 1 Cavo HDMI (disponibile in commercio)
- 2 Lettore DVD
- 3 PC

Assegnazione di pin e nomi dei segnali per il terminale HDMI

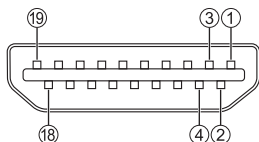

N. pin	Nome segnale
①	Dati T.M.D.S 2 +
②	Dati T.M.D.S 2 schermato
③	Dati T.M.D.S 2 -
④	Dati T.M.D.S 1 +
⑤	Dati T.M.D.S 1 schermato
⑥	Dati T.M.D.S 1 -
⑦	Dati T.M.D.S 0 +
⑧	Dati T.M.D.S 0 schermato
⑨	Dati T.M.D.S 0 -
⑩	Clock T.M.D.S +
⑪	Clock T.M.D.S schermato
⑫	Clock T.M.D.S -
⑬	CEC
⑭	_____
⑮	SCL
⑯	SDA
⑰	Massa DDC/CEC
⑱	+5V DC
⑲	Rilevamento della spina sotto tensione

Connessione del terminale DVI-D IN

Nota

- Le apparecchiature video e i cavi mostrati non sono forniti con questa unità.
- Il terminale DVI-D IN è solo per Single Link.
- Per l'audio, è possibile utilizzare il terminale AUDIO IN 1 / AUDIO IN 2. (Per la funzione [Selez. ingresso audio], vedere pagina 71.)
- Utilizzare il cavo DVI-D conforme allo standard DVI. (A seconda della lunghezza o della qualità del cavo, potrebbero verificarsi disturbi sulle immagini oppure le immagini potrebbero deteriorarsi.)

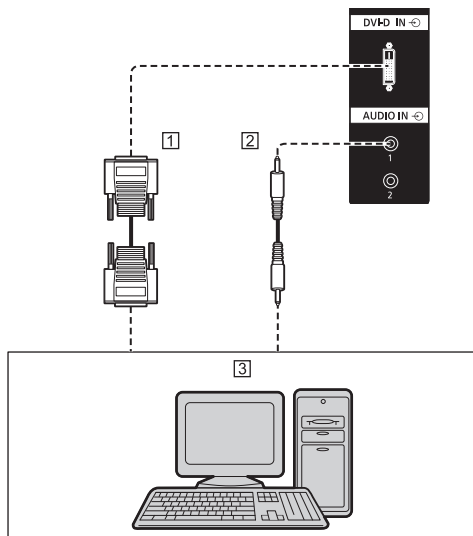

- ① Cavo DVI-D (entro 5 m) (disponibile in commercio)
- ② Cavo mini-jack stereo (M3) (disponibile in commercio)
- ③ PC con uscita DVI-D

Assegnazione di pin e nomi dei segnali per ingresso/uscita DVI-D

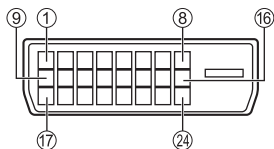

N. pin	Nome segnale
①	Dati T.M.D.S. 2 -
②	Dati T.M.D.S. 2 +
③	Dati T.M.D.S. 2 schermato
④	_____
⑤	_____
⑥	Clock DDC
⑦	Dati DDC
⑧	_____
⑨	Dati T.M.D.S. 1 -
⑩	Dati T.M.D.S. 1 +
⑪	Dati T.M.D.S. 1 schermato
⑫	_____
⑬	_____
⑭	+5 V DC
⑮	GND (Terra)
⑯	Rilevamento della spina sotto tensione
⑰	Dati T.M.D.S. 0 -
⑱	Dati T.M.D.S. 0 +
⑲	Dati T.M.D.S. 0 schermato
⑳	_____
㉑	_____
㉒	Clock T.M.D.S. schermato
㉓	Clock T.M.D.S. +
㉔	Clock T.M.D.S. -

Connessione del terminale PC IN

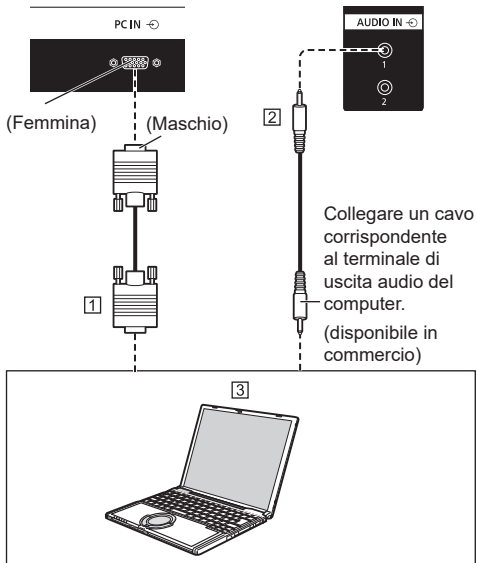

- ① Cavo Mini D-sub 15p (disponibile in commercio)
- ② Cavo mini-jack stereo (M3) (disponibile in commercio)
- ③ PC

Tipo di segnale del computer che può essere collegato

- Relativamente ai tipici segnali di ingresso PC descritti in "Segnali preimpostati" (vedere pagina 141), i valori di regolazione come quelli per le posizioni e le dimensioni standard delle immagini sono già stati memorizzati in questa unità.

(I segnali che si possono immettere in ingresso sono quelli con frequenza di scansione orizzontale compresa tra 30 e 110 kHz e con frequenza di scansione verticale compresa tra 48 e 120 Hz.)

- La risoluzione del display è di max. 1 440 x 1 080 punti con modalità di aspetto impostata su [Normale], e 1 920 x 1 080 punti con modalità di aspetto impostata su [Schermo pieno]. Se la risoluzione del display supera i valori massimi, potrebbe non essere possibile visualizzare i dettagli con sufficiente chiarezza.
- Se si immettono segnali fuori dall'intervallo delle frequenze supportate, non è possibile visualizzare immagini normali. Alcune immagini potrebbero non essere visualizzate correttamente anche se i segnali rientrano nell'intervallo.
- Se lo schermo del PC non viene visualizzato, verificare se il segnale dell'immagine del PC soddisfa "Segnali preimpostati" (vedere pagina 141), quindi modificare le impostazioni. Per risparmio energetico, la produzione di immagini potrebbe essere su OFF su un notebook. In tal caso, può essere impostato su ON con il tasto funzione, ecc. del computer. (Fare riferimento al manuale del computer.)

Nota

- Il segnale video a componenti è supportato con questo terminale (Mini D-sub 15P).

Modificare l'impostazione [Selezione ingresso componente/RGB] nel menu [Segnale] in [Componente] (per collegamento del segnale video a componenti) o in [RGB] (per collegamento del segnale video RGB). (vedere pagina 58)

- Altri computer, cavi e adattatore di conversione non sono forniti con questo display.
- Se il computer collegato non è compatibile DDC2B, è necessario apportare modifiche all'impostazione del computer al momento del collegamento.
- Non impostare le frequenze di scansione orizzontale e verticale per i segnali PC al di sopra o al di sotto della gamma di frequenza specificata.
- Per l'audio, è possibile utilizzare il terminale AUDIO IN 1 / AUDIO IN 2. (Per la funzione [Selez. ingresso audio], vedere pagina 71.)

Assegnazione di pin e nomi dei segnali per terminale di ingresso PC (mini D-sub 15P)

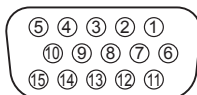

N. pin	Nome segnale
①	R (Pr/CR)
②	G (Y)
③	B (Pb/Cb)
④	NC (non collegato)
⑤	GND (Terra)
⑥	GND (Terra)
⑦	GND (Terra)
⑧	GND (Terra)
⑨	+5 V DC
⑩	GND (Terra)
⑪	NC (non collegato)
⑫	SDA
⑬	HD
⑭	VD
⑮	SCL

Connessione del terminale DisplayPort IN / DisplayPort OUT

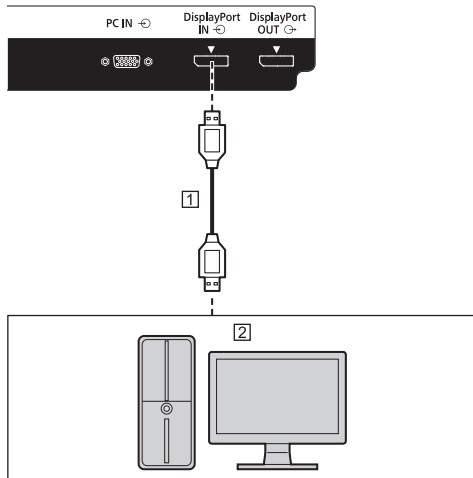

① Cavo DisplayPort (disponibile in commercio)

② PC con uscita DisplayPort

Nota

- Per l'audio, è anche possibile utilizzare il terminale AUDIO IN 1 / AUDIO IN 2. (Per la funzione [Selez. ingresso audio], vedere pagina 71.)
- In base al dispositivo da collegare, la visualizzazione delle immagini potrebbe richiedere un certo tempo.
- Utilizzare un cavo certificato compatibile con lo standard DisplayPort 1.4.
- A seconda del tipo di cavo o di adattatore con connettore mini utilizzato, le immagini 4K potrebbero non venire visualizzate.
- Durante una connessione con il PC che utilizza chipset o schede grafiche precedenti compatibili con DisplayPort, se l'uscita DisplayPort del computer è collegata a questa unità, potrebbe verificarsi un malfunzionamento di tale unità o del computer. In tal caso, spegnere e riaccendere l'unità o il computer.

Quando si immette l'uscita DisplayPort in questa unità, si consiglia di utilizzare il computer che utilizzi schede grafiche e chipset più nuovi.

Assegnazione di pin e nomi dei segnali per DisplayPort

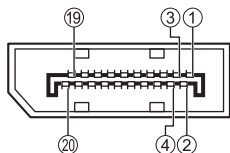

N. pin	Nome segnale
①	ML_Lane 3 (n)
②	GND (terra)
③	ML_Lane 3 (p)
④	ML_Lane 2 (n)
⑤	GND (terra)
⑥	ML_Lane 2 (p)
⑦	ML_Lane 1 (n)
⑧	GND (terra)
⑨	ML_Lane 1 (p)
⑩	ML_Lane 0 (n)
⑪	GND (terra)
⑫	ML_Lane 0 (p)
⑬	CONFIG1
⑭	CONFIG2
⑮	AUX_CH (p)
⑯	GND (terra)
⑰	AUX_CH (n)
⑱	Rilevamento della spina sotto tensione
⑳	uscita + 3,3 V CC

Collegamento a margherita

È possibile collegare a margherita più display quando si intende visualizzare le immagini con la visualizzazione su schermi multipli del display multiplo, e così via.

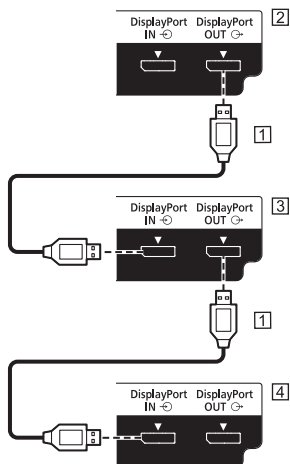

① Cavo DisplayPort (disponibile in commercio)

② Primo display

③ Secondo display

④ Terzo display

Nota

- L'uscita dal terminale DisplayPort OUT supporta solo i segnali in ingresso nei terminali DisplayPort IN, HDMI1, HDMI2, DVI-D IN e SLOT.
- Quando le immagini non vengono visualizzate nelle visualizzazioni dei passaggi successivi, attivare le visualizzazioni dei passaggi precedenti, attendere almeno 7 secondi, quindi attivare le visualizzazioni dei passaggi successivi.

Ad esempio, impostare [Ritardo accensione monitor] delle visualizzazioni dei passaggi successivi su [7] o più prima dell'utilizzo.

- Il terminale DisplayPort OUT non supporta HDCP2.2.

Collegamento del terminale DIGITAL LINK

I trasmettitori con cavo a doppini intrecciati, come ad esempio la scatola di interfaccia digitale Panasonic Selettore audio/video digital (ET-YFB100G) o il commutatore DIGITAL LINK Switcher (ET-YFB200G) utilizzano cavi a doppini intrecciati per trasmettere segnali audio e video in ingresso. Tali segnali digitali possono essere inviati al display tramite il terminale DIGITAL LINK.

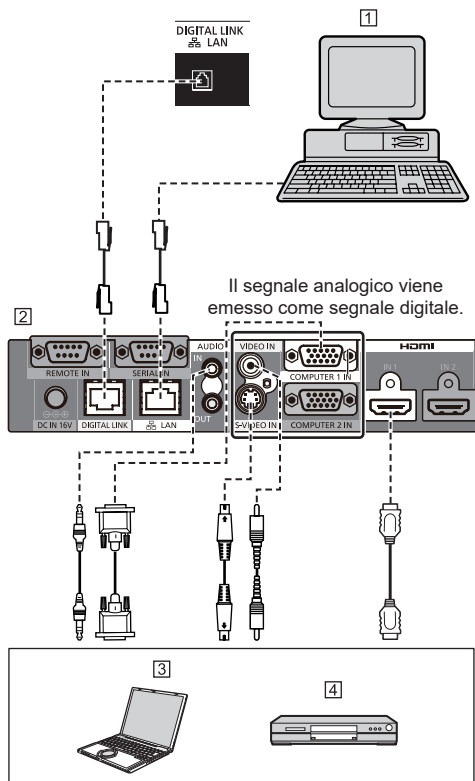

- 1 PC per il controllo dell'unità
- 2 Esempio: Panasonic ET-YFB100G
- 3 PC
- 4 Lettore DVD

Nota

- Le apparecchiature video e i cavi di connessione non sono forniti con questa unità.
- Quando si effettua un collegamento con DIGITAL LINK, assicurarsi di configurare ciascuna delle [Impostazione rete]. (vedere pagina 77)
Per le precauzioni relative all'impostazione e alla connessione di DIGITAL LINK, fare riferimento a "Connessione del terminale DIGITAL LINK" e "Precauzioni per l'utilizzo durante il collegamento con un trasmettitore con cavo a doppini intrecciati". (vedere pagina 93)
- Il segnale corrispondente per l'ingresso DIGITAL LINK è lo stesso di quello dell'ingresso HDMI. (vedere pagina 141)
- Per l'audio, è anche possibile utilizzare il terminale di ingresso AUDIO IN 1 / AUDIO IN 2. (Per la funzione [Selez. ingresso audio], vedere pagina 71.)

Connessione del terminale SERIAL IN

Il terminale SERIAL è compatibile alle specifiche dell'interfaccia RS-232C, pertanto il display può essere controllato da un computer collegato a questo terminale.

Nota

- I computer supplementari e i cavi mostrati non sono forniti con questo prodotto.

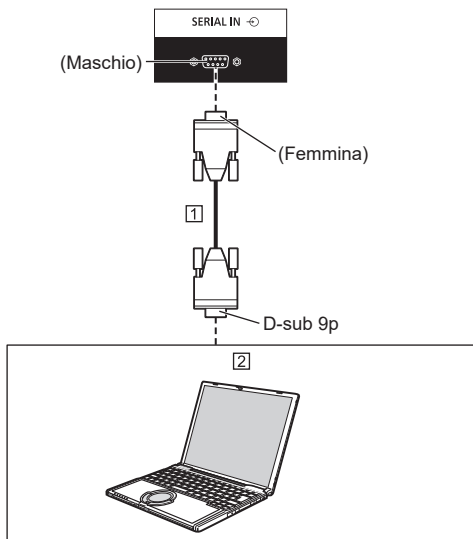

1 Cavo diretto RS-232C (disponibile in commercio)

2 PC

Nota

- Selezionare il cavo diretto RS-232C per la comunicazione usata per collegare il terminale SERIAL e il computer secondo il computer in uso.

Assegnazione di pin e nomi dei segnali per il terminale SERIAL

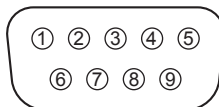

N. pin	Nome segnale	
1	NC (non collegato)	
2	RXD	
3	TXD	
4	Non utilizzato	
5	GND (Terra)	
6	Non utilizzato	
7	RTS] In corto in questo display
8	CTS	
9	NC (non collegato)	

I nomi dei segnali sono quelli delle specifiche del computer.

Parametri di comunicazione

Livello di segnale: conformità con RS-232C

Metodo di sincronizzazione: asincrono

Baud rate: 9 600 bps

Parità: Nessuno

Lunghezza caratteri: 8 bit

Bit di arresto: 1 bit

Controllo del flusso: Nessuno

Formato base dei dati di controllo

La trasmissione dei dati di controllo dal computer ha inizio rispettivamente con un segnale STX, seguito dal comando, dai parametri e infine da un segnale ETX in quest'ordine. Aggiungere i parametri richiesti in base ai dettagli di controllo.

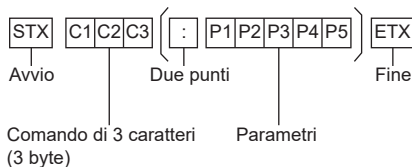

Comando

Comando	Parametro	Dettagli di controllo
PON	Nessuno	Accensione
POF	Nessuno	Spegnimento
AVL	***	Volume 000 – 100
AMT	0	Silenziamento audio disattivato
	1	Silenziamento audio attivato
IMS	Nessuno	Selezione ingresso (commutazione)
	HM1	Ingresso HDMI 1 (HDMI1)
	HM2	Ingresso HDMI 2 (HDMI2)
	DP1	Ingresso DisplayPort IN (DisplayPort)
	DL1	Ingresso DIGITAL LINK (DIGITAL LINK)
	DV1	Ingresso DVI-D IN (DVI-D)
	SL1	Ingresso SLOT (SLOT)
	PC1	Ingresso PC IN(PC)
	NW1	Ingresso Screen Transfer (Screen Transfer)
	UD1	Ingresso USB (USB)
	MV1	Ingresso "Memory viewer" (MEMORY VIEWER)
DAM	Nessuno	Selezionare modalità schermata (commutazione)
	COMPL	Schermo pieno
	NORM	Normale
	NATV	Nativo
	HFIT	Riemp. Orizz.
	VFIT	Adatta Vert.
	ZOOM	Zoom1
	ZOM2	Zoom2

Nota

- Se è necessario trasmettere più comandi, attendere che arrivi la risposta al primo comando da parte dell'unità, prima di inviare il comando successivo.
- Se per errore si invia un comando non corretto, l'unità rimanda al computer il comando "ER401".
- Se si invia un comando che non richiede parametri, non sono necessari i due punti (:).
- Consultare il proprio fornitore Panasonic locale per ricevere istruzioni dettagliate relative all'utilizzo dei comandi.

Per ulteriori dettagli, visitare il seguente sito Web.

<https://panasonic.net/cns/prodisplays/>

- Per i modelli da 98 e 86 pollici, l'impostazione [Screen Transfer] viene visualizzata solo quando la versione software principale è 4.0000 o successiva.

Connessione del terminale IR IN / IR OUT

Collegare il cavo mini stereo (M3) dal terminale IR OUT del primo display al terminale IR IN del secondo display.

Il segnale a infrarossi del primo display viene inviato al secondo display.

In tal caso, l'IR (ricezione del raggio a infrarossi sul sensore del telecomando) sul secondo display non funziona.

Ripetendo i collegamenti precedenti si abilita il collegamento a margherita.

Nota

- I cavi di collegamento non sono forniti in dotazione con questa unità.
- Il collegamento a margherita è possibile solo tra display della stessa serie.

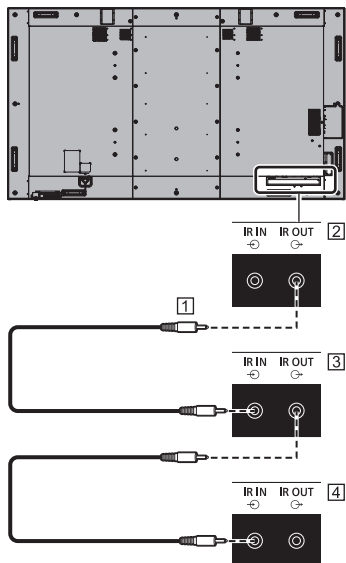

① Cavo mini-jack stereo (M3) (disponibile in commercio)

② Primo display

③ Secondo display

④ Terzo display

Connessione del terminale AUDIO OUT

Nota

- L'apparecchiatura audio e il cavo mostrati non sono forniti con questo set.

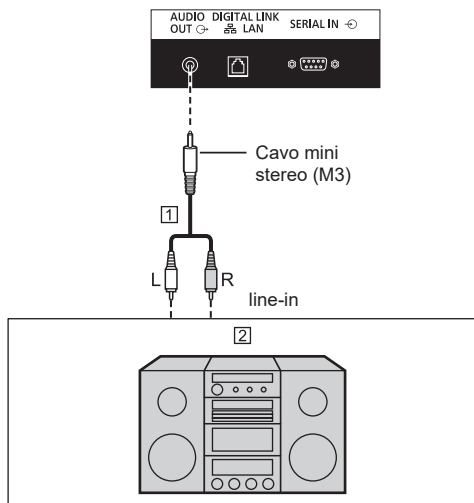

1 Cavo audio stereo (disponibile in commercio)

2 Apparecchiature audio

Nota

- Per l'emissione del suono dal terminale AUDIO OUT dell'unità, impostare [Selezione uscita], nel [Audio], sul valore [Uscita audio]. (vedere pagina 45)

Collegamento del terminale USB

Collegare la memoria USB (disponibile in commercio) per utilizzare "Lettore multimediale USB" o "Memory viewer". (vedere pagina 111, 124)

Inoltre, l'alimentazione viene fornita quando si collega una chiavetta per PC, ecc. venduta separatamente.

Nota

- La chiavetta per PC e i cavi di collegamento non sono forniti in dotazione con questa unità.
- Se si spegne l'alimentazione o si rimuove il dispositivo di memoria USB durante l'accesso ai dati nel dispositivo di memoria USB, i dati memorizzati potrebbero andare distrutti. L'indicatore di accesso del dispositivo di memoria USB lampeggia durante l'accesso ai dati.
- È possibile collegare o scollegare il dispositivo di memoria USB se il display è acceso.

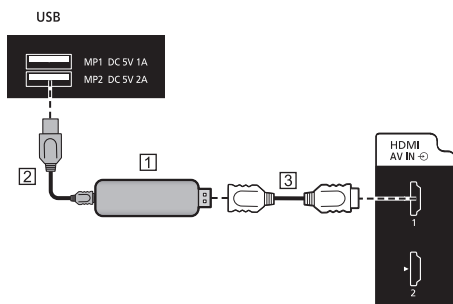

1 Stick PC (disponibile in commercio)

2 Cavo USB (disponibile in commercio)

3 Prolunga HDMI (disponibile in commercio)

Quando viene visualizzata l'immagine, a seconda del terminale USB, è possibile alimentare un dispositivo esterno con tensioni fino a 5 V/2 A (terminale del lato opposto) o 5 V/1 A (terminale del lato anteriore).

- Se la corrente applicata supera il valore nominale, l'uscita si blocca e viene visualizzato il messaggio che segue.

[Sovraccarico USB DC5V OUT. Rimuovere il cavo o l'apparecchio, quindi spegnere e riaccendere lo schermo.]

In tal caso, rimuovere l'apparecchiatura, quindi spegnere/riaccendere l'alimentazione utilizzando il telecomando, ecc.

Nota

- Selezionare il terminale USB da usare con [Selezione USB]. (vedere pagina 91)
- Se il collegamento diretto all'unità non è possibile a causa delle dimensioni della chiavetta per PC, utilizzare una cavo di prolunga disponibile in commercio.

- A seconda del tipo, il dispositivo di memoria USB potrebbe entrare in contatto con elementi vicini come la copertura posteriore e potrebbe essere impossibile montarlo. Usare un dispositivo di memoria USB collegabile a questa unità.

- Quando si collega il dispositivo di memoria USB, confermare l'orientamento della spina per evitare di danneggiare il terminale.

- Quando si rimuove il dispositivo di memoria USB, osservare quanto segue.

- Quando l'indicatore di accesso del dispositivo di memoria USB collegato lampeggia, significa che il display sta caricando i dati. Non rimuovere il dispositivo di memoria USB mentre lampeggia.
- A seconda del tipo di dispositivo di memoria USB, l'indicatore di accesso può rimanere lampeggiante anche se non si sta effettuando l'accesso o se il dispositivo non è dotato di una funzione di indicatore di accesso. In tal caso, rimuovere il dispositivo di memoria USB dopo aver verificato la seguente ① o ②.

① Passare ad un ingresso diverso da [USB] e [MEMORY VIEWER] e verificare che le funzioni di accesso al dispositivo di memoria USB siano terminate. Le funzioni sono: funzione di lettura immagine utente (vedere pagina 73), funzione di modifica playlist (vedere pagina 118), funzione di clonazione dati (vedere pagina 132), e così via.

② Spegner l'unità.

- Non collegare/scollegare frequentemente il dispositivo di memoria USB. Attendere almeno 5 secondi dopo il collegamento, quindi rimuovere il dispositivo di memoria USB. Prima del nuovo collegamento, attendere almeno 5 secondi. È necessario un certo periodo di tempo per consentire al display di riconoscere la commutazione del dispositivo di memoria USB per il collegamento o lo scollegamento.
- Se si spegne l'alimentazione di questa unità o se si rimuove accidentalmente il dispositivo di memoria USB durante l'accesso ai dati, si potrebbe non accedere ai dati la volta successiva che si utilizza il dispositivo di memoria USB.

In tal caso, spegnere e accendere l'alimentazione dell'unità principale.

- Se l'alimentazione è fornita da MP2 (5 V CC 2 A), utilizzare un cavo in grado di supportare una corrente di almeno 2 A.

Connessione del terminale altoparlante

Utilizzare un altoparlante da 8 Ω/15 W.

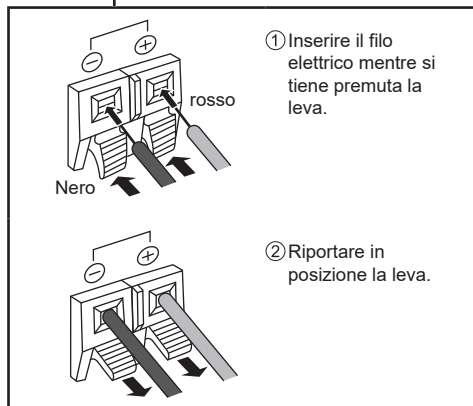
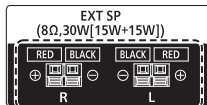

① Inserire il filo elettrico mentre si tiene premuta la leva.

② Riportare in posizione la leva.

Identificazione dei comandi

Display

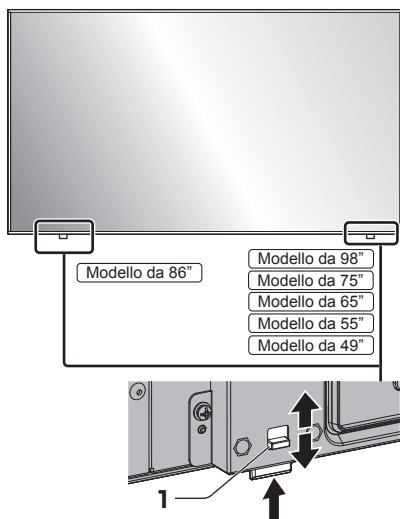

- Fare scorrere la leva sul pannello posteriore per espellere l'indicatore di alimentazione e il sensore del telecomando.

Per riportarli, fare scorrere la medesima leva, o premere direttamente sulla superficie inferiore del sensore del telecomando.

Nota

- Per il normale utilizzo, estrarre l'indicatore di alimentazione e il sensore del telecomando dal bordo dell'unità principale utilizzando la leva sul pannello posteriore. A seconda delle condizioni di impostazione, ad esempio quando si utilizza la visualizzazione su schermi multipli del display multiplo, riportarli nell'unità principale.

1 Indicatore di alimentazione / Sensore del telecomando

L'indicatore di alimentazione si accende.

Quando l'alimentazione dell'unità è posizionata su ON (Pulsante di alimentazione principale: ON)

- Si visualizza l'immagine: verde
- Quando l'unità entra in modalità di standby usando le seguenti funzioni: arancione (rosso / verde)

- Stato di standby con la funzione "Avvio rapido"

Informazioni relative alla funzione "Avvio rapido", vedere pagina 62.

- Stato di standby con la funzione "Gestione alimentaz."

Informazioni relative alla funzione "Gestione alimentaz.", vedere pagina 68.

- Stato di standby con [Controllo HDMI-CEC] impostato su [Abilita] e almeno una [Funzione di collegamento] impostata su una voce diversa da [Disabilita]

Per informazioni sull'impostazione [Controllo HDMI-CEC] e [Funzione di collegamento], vedere pagina 71.

- Stato di standby con [Controllo rete] impostato su [On]

Per informazioni sulle impostazioni "Controllo rete", vedere pagina 78.

- Stato di standby con la funzione "Standby SLOT"

Informazioni relative alla funzione "Standby SLOT", vedere pagina 90.

- Stato di standby durante la modalità di riproduzione programmata

Per informazioni su "Modalità riproduzione programmata", vedere pagina 120.

- Stato di standby in condizioni diverse da quanto sopra: rosso

Quando l'alimentazione dell'unità è posizionata su OFF (Pulsante di alimentazione principale: OFF): nessuna spia

Nota

- Anche se l'unità è spenta e l'indicatore di alimentazione non è illuminato, alcuni circuiti rimangono alimentati.
- Quando l'indicatore di alimentazione è di colore arancione, il consumo di energia in standby è solitamente superiore a quando l'indicatore è rosso.

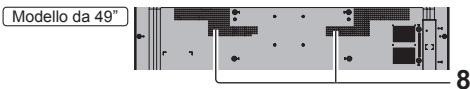
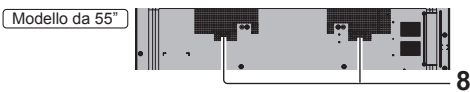
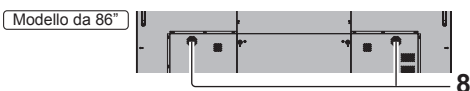
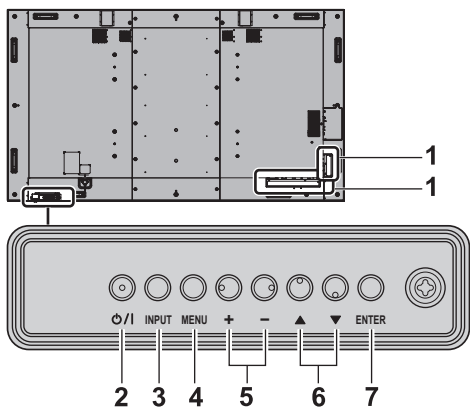

1 Terminale di ingresso/uscita esterno

Collegare a un'apparecchiatura video, PC, ecc.
(vedere pagina 19)

2 <Pulsante di alimentazione principale> (⏻/⏻)

Accendere/spengere l'unità.

3 <INPUT (Unità)>

Consente di selezionare il dispositivo collegato.
(vedere pagina 35)

4 <MENU (Unità)>

Consente di visualizzare la schermata del menu.
(vedere pagina 41)

5 <+ (Unità)> / <- (Unità)>

Regola il volume. (vedere pagina 36)

Sulla schermata principale, commuta le impostazioni o regola il livello delle impostazioni (vedere pagina 41)

6 <▲ (Unità)> / <▼ (Unità)>

Consente di selezionare l'elemento delle impostazioni nella schermata del menu (vedere pagina 41)

7 <ENTER (Unità)>

Consente di configurare la voce sulla schermata del menu. (vedere pagina 41)

Consente di commutare la modalità di aspetto. (vedere pagina 38)

8 Altoparlanti integrati

Il suono viene emesso verso la parte posteriore.

Nota

- Per l'emissione del suono dagli altoparlanti integrati nell'unità, impostare [Audio] nel [Selezione uscita] sul valore [Altoparla. interni]. (vedere pagina 45)

Trasmettitore del telecomando

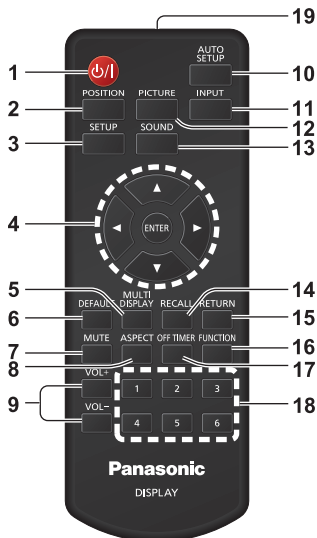

1 Tasto di standby (ON/OFF) (⏻/⏻)

- Attiva o disattiva l'alimentazione quando l'unità è sul <Pulsante di alimentazione principale>. (vedere pagina 34)

2 POSITION

(vedere pagina 43)

3 SETUP

(vedere pagina 53)

4 ENTER / pulsanti cursore (▲▼◀▶)

- Utilizzati per azionare le schermate di menu. (vedere pagina 41)

5 MULTI DISPLAY

- Consente di attivare e disattivare la modalità a visualizzazione multipla (ingressi multipli, schermata multipla). (vedere pagina 53)

6 DEFAULT

- Ripristina le impostazioni di immagini, suoni, ecc. ai valori predefiniti. (vedere pagina 43, 45, 47)

7 MUTE

- Attiva/disattiva l'audio. (vedere pagina 37)

8 ASPECT

- Regola l'aspetto. (vedere pagina 38)

9 VOL + / VOL -

- Regola il livello di volume dell'audio. (vedere pagina 36)

10 AUTO SETUP

- Regola automaticamente la posizione/dimensione della schermata. (vedere pagina 43)

11 INPUT

- Commuta l'ingresso da visualizzare sulla schermata. (vedere pagina 35)

12 PICTURE

(vedere pagina 47)

13 SOUND

(vedere pagina 45)

14 RECALL

- Visualizza lo stato corrente dell'impostazione di modalità di immissione, modalità dell'aspetto, ecc. (vedere pagina 36)

15 RETURN

- Utilizzato per tornare al menu precedente. (vedere pagina 41)

16 FUNCTION

- Per visualizzare [Guida dei tasti funzione]. (vedere pagina 86)

17 OFF TIMER

- Passa in modalità standby dopo un periodo prefissato. (vedere pagina 37)

18 Pulsanti numerici (1 - 6)

- Utilizzati come pulsanti di scelta rapida mediante assegnazione di operazioni utilizzate di frequente. (vedere pagina 85)

19 Emissione del segnale

Nota

- In questo manuale, i pulsanti del telecomando e l'unità sono indicati come <>.

(Esempio: <INPUT>.)

Il funzionamento è illustrato principalmente indicando i pulsanti del telecomando, ma è possibile anche utilizzare questi ultimi sull'unità, quando si tratta degli stessi pulsanti.

- Sul modello di telecomando DPVF1615ZA, il pulsante <MULTI DISPLAY> di cui alla voce 5 è sostituito dal pulsante <ZOOM>.

Comandi di base

Pulsante di alimentazione principale (⏻/⏻)

(Retro dell'unità)

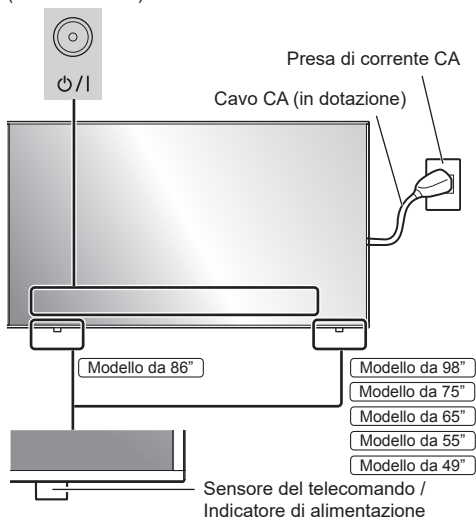

Puntare il telecomando direttamente verso il sensore del telecomando dell'unità.



Nota

- Per il normale utilizzo, estrarre il sensore del telecomando dal bordo dell'unità principale utilizzando la leva sul pannello posteriore. (vedere pagina 30)
- Eliminare gli ostacoli tra il sensore del telecomando dell'unità principale e il telecomando.
- Azionare il telecomando davanti al sensore del telecomando o dall'area in cui il sensore è visibile.

- Quando il telecomando viene puntato verso il sensore dello stesso dell'unità principale, la distanza dalla parte frontale del sensore del telecomando dev'essere pari o inferiore a circa 7 m. A seconda dell'angolazione, la distanza operativa potrebbe risultare inferiore.

- Non esporre il sensore del telecomando dell'unità principale alla luce solare diretta o a una forte luce fluorescente.

1 Collegare la spina del cavo CA al display.

(vedere pagina 17)

2 Collegare la spina alla presa di corrente.

Nota

- I principali tipi di spine variano in base al paese. La spina di alimentazione mostrata a sinistra potrebbe, talvolta, non essere il tipo adatto al display utilizzato.
- Per scollegare il cavo CA, assicurarsi assolutamente di scollegare prima la spina del cavo CA dalla presa.
- Le impostazioni potrebbero non essere salvate se la spina di alimentazione viene scollegata immediatamente dopo aver modificato le impostazioni con il menu su schermo. Scollegare la spina di alimentazione dopo un periodo di tempo sufficiente. In alternativa, scollegare la spina di alimentazione dopo aver disattivato l'alimentazione mediante telecomando, controllo RS-232C o controllo LAN.

3 Premere <Pulsante di alimentazione principale> (⏻/⏻) sull'unità per accendere il display.

- Indicatore di accensione: Verde (l'immagine viene visualizzata).
- Quando l'unità è accesa, l'indicatore di alimentazione si accende ed è possibile utilizzare il telecomando.
- Quando l'indicatore di alimentazione è acceso, non è necessario premere <Pulsante di alimentazione principale> (⏻/⏻) sull'unità. Utilizzare il telecomando in modo che l'indicatore di alimentazione diventi verde (l'immagine viene visualizzata).

■ Per portare su ON/OFF l'alimentazione con il telecomando

Per accendere l'alimentazione

- Quando l'unità è accesa (indicatore di alimentazione - rosso o arancione), premere <Tasto di standby (ON/OFF)> (⏻/⏻), quindi viene visualizzata l'immagine.
- Indicatore di accensione: Verde (l'immagine viene visualizzata)

Per spegnere l'alimentazione

- Quando l'unità è accesa (indicatore di alimentazione - verde), premere <Tasto di standby (ON/OFF)> (⏻/⏻), quindi l'unità viene spenta.
- Indicatore di accensione: Rosso (standby)

Nota

- Durante il funzionamento della funzione "Gestione alimentaz." (vedere pagina 68), l'indicatore di alimentazione diventa arancione in stato di spegnimento.
- Una volta scollegata la spina di alimentazione, l'indicatore di alimentazione potrebbe rimanere acceso per un certo tempo. Non si tratta di un malfunzionamento.
- Premere <Pulsante di alimentazione principale> (⏻/⏻) sull'unità per spegnere l'unità, quando l'unità è accesa o in modalità standby.

■ Quando l'unità viene accesa per la prima volta

Verrà visualizzata la seguente schermata.

1 Selezionare la lingua con ▲ ▼ e premere <ENTER>.



2 Per l'installazione in verticale, selezionare [Verticale] con ▲ ▼ e premere <ENTER>.

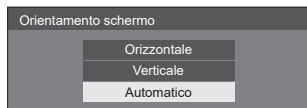

Nota

- Una volta impostate le voci, le schermate non vengono visualizzate alla successiva accensione dell'unità. Ciascun elemento può essere ripristinato nei seguenti menu.

[Lingua OSD] (vedere pagina 74)

[Orientamento schermo] (vedere pagina 87)

■ Messaggio di attivazione

Quando si accende l'unità, potrebbe essere visualizzato il seguente messaggio:

Precauzioni Spegnimento per assenza attività

La funzione "Spegnimento per assenza attività" è abilitata.

Quando [Spegnimento per assenza attività] nel menu [Appuntamento] è impostato su [Abilita], viene visualizzato un messaggio di avvertenza ogniqualvolta viene attivata l'alimentazione. (vedere pagina 74)

Informazioni "Gestione alimentaz."

Ultimo spegnimento causato da "Gestione alimentaz."

Quando "Gestione alimentaz." è in funzione, viene visualizzato un messaggio informativo ogniqualvolta viene attivata l'alimentazione. (vedere pagina 68)

Informazioni per l'installazione invertita del display

Lo schermo è capovolto.

Se il display è stato installato in modo invertito, all'accensione viene visualizzato un messaggio che lo specifica. (vedere pagina 62)

La visualizzazione di tali messaggi può essere impostata mediante il seguente menu:

- Menu [Impostazioni di accensione]
 - Inform.(spegn. per inattività) (vedere pagina 61)
 - Inform.(gestione alimentazione) (vedere pagina 62)
 - Inform.(schermo capovolto) (vedere pagina 62)

Selezione del segnale di ingresso

Selezionare l'ingresso dei segnali sull'unità.

Premere <INPUT> o <INPUT (Unità)>.

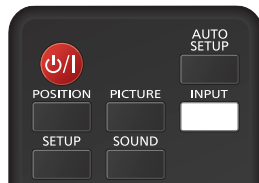

Unità

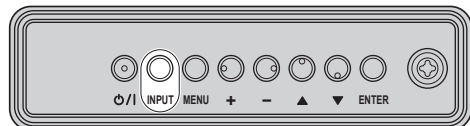

Commuta l'ingresso ogni qualvolta vengono premuti i pulsanti.

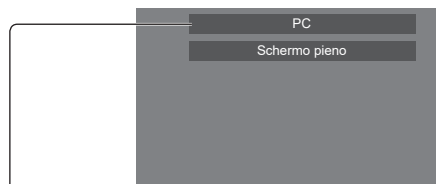

[HDMI1] → [HDMI2] → [DisplayPort] → [DIGITAL LINK] → [DVI-D] (o [SLOT]) → [PC] → [Screen Transfer] → [USB] → [MEMORY VIEWER]

[HDMI1]: Terminale HDMI 1, ingresso HDMI

[HDMI2]: Terminale HDMI 2, ingresso HDMI

[DisplayPort]: Terminale DisplayPort IN, ingresso DisplayPort

[DIGITAL LINK]: Terminale DIGITAL LINK, ingresso DIGITAL LINK

[DVI-D]*: Terminale DVI-D IN, ingresso DVI-D

[SLOT]*: Segnale di ingresso della scheda funzioni

[PC]: Terminale PC IN, ingresso PC

[Screen Transfer]: Ingresso che visualizza le immagini trasmesse tramite rete usando "Screen Transfer", un'applicazione dedicata di Panasonic

[USB]: Terminale USB, ingresso USB

[MEMORY VIEWER]: Terminale USB, ingresso "Memory viewer"

*: Per gli ingressi [DVI-D] e [SLOT], viene visualizzata una delle impostazioni [Selezione DVI-D/SLOT] selezionate. (vedere pagina 91).

Nota

- Visualizza il nome del segnale come impostato in [Nome segn. ingresso]. (vedere pagina 68)

- L'ingresso non sarà commutato a meno che [Blocco ingresso] non sia impostato su [Off]. (vedere pagina 74)
- Si potrebbe verificare la fissazione dell'immagine sul pannello a cristalli liquidi LCD quando si mantiene una fotografia sul pannello per un periodo prolungato. Per evitare tale problema, si consiglia di usare lo screensaver e la funzione [Immagine oscillante]. (vedere pagina 66, 67)
- La commutazione su un altro ingresso mentre l'unità è collegata a Screen Transfer con l'ingresso Screen Transfer interromperà la connessione. Verificare nuovamente la connessione dopo aver commutato l'ingresso.
- Per i modelli da 98 e 86 pollici, l'impostazione [Screen Transfer] viene visualizzata solo quando la versione software principale è 4.0000 o successiva.

RECALL

È possibile controllare lo stato delle impostazioni dell'etichetta dell'ingresso, la modalità dell'immagine, ecc.

Premere <RECALL>.

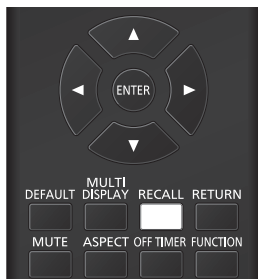

Viene visualizzato lo stato di impostazione corrente.

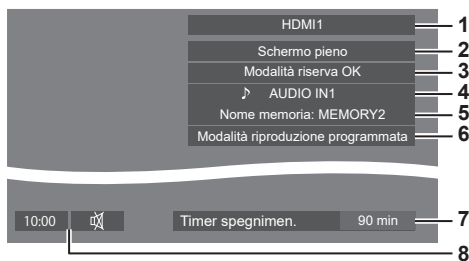

- 1 Etichetta dell'ingresso
- 2 Modalità dell'aspetto (vedere pagina 38)
- 3 Cambio su ingresso di riserva (vedere pagina 65, 66)
- 4 Ingresso audio (vedere pagina 71)
- 5 Nome profilo (vedere pagina 52)
- 6 [Modalità riproduzione programmata] (vedere pagina 120)
- 7 Tempo rimanente Timer off (vedere pagina 37)
- 8 Orologio / Disattivazione (vedere pagina 37, 76)

- Quando non vi è alcun segnale video sull'ingresso selezionato, [No Segnale] viene visualizzato per circa 30 secondi alla fine.

- Quando una memoria USB non è collegata al terminale USB nel momento in cui viene utilizzato l'ingresso USB, [Nessun supporto esterno] viene visualizzato per circa 30 secondi.

Anche se è collegata una memoria USB, se non contiene file riproducibili, [Nessun file da riprodurre] viene visualizzato in qualunque momento.

- Quando [Impostazioni immagine di assenza segnale] - [Impostazione visualizzazione] è impostato su [On] (vedere pagina 73), il messaggio [No Segnale] / [Nessun supporto esterno] / [Nessun file da riprodurre] non viene visualizzato. Invece, l'immagine impostata su [Impostazioni immagine di assenza segnale] verrà visualizzata.

- Per visualizzare l'orologio, impostare [Data e ora] quindi impostare [Visualizz. orologio] su [On]. (vedere pagina 76)

Regolazione del volume

Premere <VOL +> <VOL -> o <+ (Unità)> <- (Unità)> per regolare il volume.

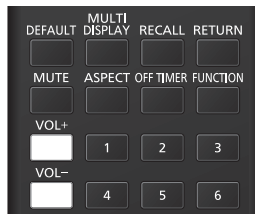

Unità

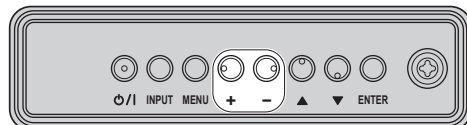

- Il livello corrente del volume dell'audio viene memorizzato anche se l'alimentazione è spenta.
- Se si imposta [Funzione VOL massimo] su [On], il volume può essere regolato solo fino al punto massimo impostato, e il valore visualizzato diventa rosso una volta raggiunto il massimo. (vedere pagina 90)
- Se si imposta [Funzione VOL iniziale] su [On], il volume si troverà al livello impostato all'accensione del display. (vedere pagina 61)



Attivazione/disattivazione dell'audio

È utile quando si desidera disattivare temporaneamente l'audio, ad esempio se si risponde al telefono o alla porta.

Premere <MUTE>.

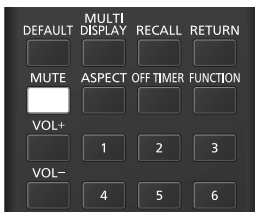
- Il simbolo  viene visualizzato sullo schermo e il suono viene disattivato. Premere di nuovo per riattivare il suono.



- Quest'ultimo può essere riattivato anche quando l'alimentazione viene accesa/spenta o il livello del volume viene modificato.
- Mentre la modalità MUTE è attiva, viene visualizzato il simbolo  come promemoria.
- Quando si visualizza l'immagine impostata in [Impostazioni immagine di assenza segnale] (vedere pagina 73), non si visualizza  dopo l'operazione.

OFF TIMER

Il display può essere preimpostato per la commutazione alla modalità standby dopo un periodo prefissato. (30 min, 60 min, 90 min)

L'impostazione viene commutata ogni qualvolta si preme <OFF TIMER>.

- [0 min] → [30 min] → [60 min] → [90 min] → [0 min] (Annulla)

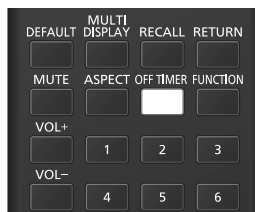

- Quando restano tre minuti, il tempo rimanente lampeggia (rosso). In seguito, viene attivata la modalità standby.
- Per vedere il tempo rimanente di Timer off, premere <RECALL>.
- Timer off viene annullato in caso di interruzione di alimentazione. Quando in seguito viene accesa l'alimentazione, sarà in modalità standby.
- Quando si visualizza l'immagine impostata in [Impostazioni immagine di assenza segnale] (vedere pagina 73), il tempo rimanente non viene visualizzato neanche quando questo si esaurisce in 3 minuti. Invece, l'immagine viene visualizzata finché il dispositivo non viene disattivato.

Premere <RECALL> per verificare il tempo rimanente.

Comandi ASPECT

Premere ripetutamente <ASPECT> o <ENTER (Unità)> per spostarsi tra le opzioni di aspetto:

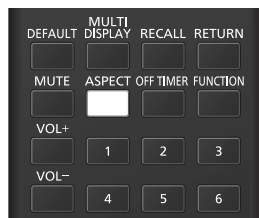

Unità

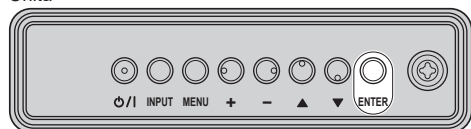

[Normale] → [Nativo] → [Riemp. Orizz.] → [Adatta Vert.] → [Zoom1] → [Zoom2] → [Schermo pieno]

Nota

- Quando si utilizza l'ingresso Screen Transfer, non è possibile modificare la modalità di aspetto.
- La modalità di aspetto viene memorizzata separatamente per ciascun terminale di ingresso.
- Modalità di aspetto [Riemp. Orizz.] e [Adatta Vert.]:

Anche se il display è installato verticalmente, le direzioni di ingrandimento per le modalità di aspetto [Riemp. Orizz.] e [Adatta Vert.] sono le stesse di quelle dell'installazione orizzontale.

Le direzioni di ingrandimento non variano neanche nei seguenti casi.

- Quando l'unità è installata nell'impostazione verticale mediante l'impostazione della funzione [Orientamento schermo] su [Verticale] o [Automatico]. (vedere pagina 87)
- Quando [Impostazioni lettore multimediale USB] - [Rotazione immagine stil] è impostato su [Verticale]. (vedere pagina 83)

■ Elenco delle modalità di aspetto

Modalità di aspetto	Descrizione
Schermo pieno	<p>Immagine → Schermo ingrandito</p> <p>Le immagini vengono visualizzate riempiendo lo schermo.</p>
Normale	<p>Le immagini vengono visualizzate con il rapporto aspetto dei segnali di ingresso.</p>
Nativo	<p>Le immagini vengono visualizzate con la risoluzione dei segnali di ingresso.</p>
Riemp. Orizz.	<p>Le immagini vengono ingrandite alla dimensione massima orizzontale dello schermo.</p> <p>Le immagini di segnali con rapporto aspetto verticale più lungo del rapporto aspetto dello schermo vengono visualizzate con la parte superiore e inferiore delle immagini tagliata.</p>
Adatta Vert.	<p>Le immagini vengono ingrandite alla dimensione massima verticale dello schermo.</p> <p>Le immagini di segnali con rapporto aspetto orizzontale più lungo del rapporto aspetto dello schermo vengono visualizzate con la parte destra e sinistra delle immagini tagliata.</p>
Zoom1	<p>Le immagini in formato letterbox con un rapporto aspetto di 16:9 vengono ingrandite verticalmente per riempire lo schermo. I bordi superiore e inferiore delle immagini vengono tagliati.</p>

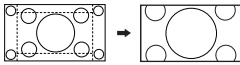
Modalità di aspetto	Descrizione
Zoom2	 <p>Le immagini in formato letterbox con un rapporto aspetto di 16:9 vengono ingrandite verticalmente e orizzontalmente per riempire lo schermo. I bordi superiore e inferiore delle immagini, nonché quello destro e quello sinistro, vengono tagliati.</p>

Nota

- Questo display include vari tipi di funzioni di selezione della modalità di aspetto. Se viene selezionata una modalità con un rapporto di aspetto diverso da quello del contenuto del programma TV, l'aspetto sullo schermo sarà diverso da quello delle immagini originali. Si noti questo punto quando si seleziona una modalità di aspetto.
- Tenere presente che se si sistema il display in un luogo pubblico a scopo di commercio o di visione in pubblico e si usa poi la funzione di modalità del formato per ridurre o espandere le immagini, si potrebbero violare i diritti di autore della legge sul copyright. È vietato mostrare o alterare i materiali coperti da copyright di altre persone per scopi commerciali senza avere precedentemente ottenuto il permesso del titolare del copyright.
- Quando si visualizza un'immagine non widescreen con un rapporto aspetto di 4:3 visualizzandola a schermo intero tramite una modalità zoom o la modalità 16:9, la circonferenza sarà parzialmente invisibile o deformata. Le immagini originali possono essere visualizzate nella modalità [Normale] rispettando le intenzioni dell'autore.

ZOOM digitale

Selezionare le aree dello schermo (25 aree) da ingrandire di $\times 2$, $\times 3$ o $\times 4$.

(Assegnare [Zoom digitale] a un pulsante numerico in [Approntamento] - [Impostazioni dei tasti funzione], quindi mettere in funzione.)

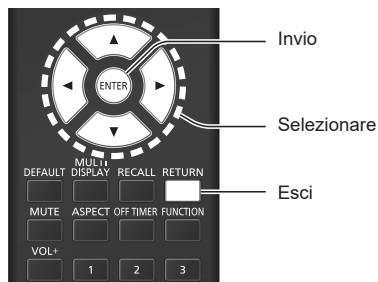

1 Impostare la modalità zoom digitale.

Se l'opzione [Zoom digitale] è assegnata a un pulsante numerico in [Impostazioni dei tasti funzione] e messa in funzione tramite il pulsante, viene impostata la modalità zoom digitale. (vedere pagina 85)

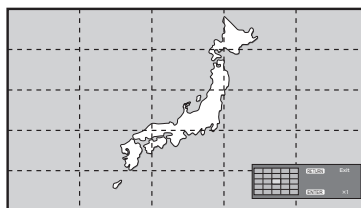

L'aspetto dello schermo è impostato su [Schermo pieno] e si visualizza la guida operativa dello zoom digitale.

2 Selezionare le aree dell'immagine da ingrandire.

Selezionare premendo \blacktriangledown \blacktriangle \blacktriangleleft \blacktriangleright .

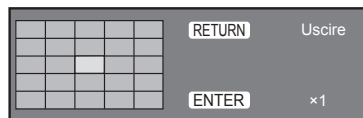

Guida operativa dello zoom digitale

3 Cambiare il rapporto di zoom per le aree dello schermo.

La commutazione avviene ogni volta che si preme <ENTER>.

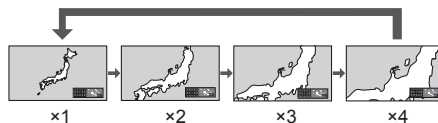

- Se non si eseguono operazioni per il periodo impostato per [Durata visualiz. menu] (vedere pagina 87) (5 – 180 secondi) **quando la proporzione di zoom dello schermo è “x1”**, l'unità esce dalla modalità zoom.
- Se non si eseguono operazioni per circa 3 secondi **quando le proporzioni di zoom dello schermo sono “x2”, “x3” o “x4”**, la guida all'utilizzo dello zoom digitale scompare. Premendo uno dei pulsanti ▼ ▲ ◀ ▶, la guida viene visualizzata di nuovo.

4 Uscire dalla modalità zoom digitale.

Premere <RETURN> per uscire dalla modalità.

La schermata torna allo stato in cui era appena prima dell'accesso alla modalità zoom digitale e la visualizzazione della guida operativa dello zoom digitale scompare.

- Premere uno dei seguenti pulsanti per uscire dalla modalità. Quindi, viene eseguita l'operazione del tasto premuto.

Telecomando:

<AUTO SETUP> <POSITION> <PICTURE>
 <INPUT> <SETUP> <SOUND> <DEFAULT>
 <MULTI DISPLAY> <RECALL> <MUTE>
 <ASPECT> <OFF TIMER> <FUNCTION>
 <VOL +> <VOL -> <1> – <6>

Unità:

<INPUT (Unità)> <MENU (Unità)> <+ (Unità)>
 <- (Unità)> ▲ ▼ <ENTER (Unità)>

- Quando si avvia il timer dello screen saver, la modalità zoom digitale termina.
- Quando si spegne l'unità, viene eseguita una chiusura forzata.
 - Quando si disinserisce l'alimentazione premendo <Tasto di standby (ON/OFF)>.
 - Quando il display viene spento dal <Pulsante di alimentazione principale>
 - Quando si spegne l'unità con il timer di spegnimento
 - Quando si disinserisce l'alimentazione premendo [Spegnimento per assenza segnale] o “Gestione alimentaz.”.

Nota

- Utilizzare il telecomando per l'operazione. Alcune operazioni non possono essere eseguite con i pulsanti sull'unità principale.
- Nei seguenti casi, la modalità zoom digitale non è disponibile.
 - Quando [MULTI DISPLAY] - [Vis. multi monitor] è impostato su [On]
 - Quando [Impostazioni visualizz. verticale] - [Visualizzazione verticale] è impostato su [On]
 - Quando lo screen saver è in funzione
 - Quando si seleziona l'ingresso Screen Transfer / USB / MEMORY VIEWER.
- L'immagine ingrandita è più irregolare dell'immagine originale.
- Quando si utilizza il telecomando con il numero di modello DPVF1615ZA, il pulsante <ZOOM> può essere utilizzato per l'operazione.

Schermate del menu su schermo

1 Visualizzare la schermata del menu.

Telecomando

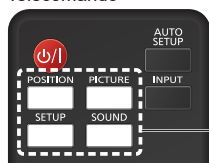

Premere per selezionare.

Unità

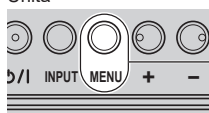

Premere varie volte.

Ogniquilvolta si preme il pulsante, la schermata del menu viene commutata.

Visualizzazione normale → [Immagine] → [Appuntamento] → [Posizione] → [Audio]

2 Selezionare l'opzione.

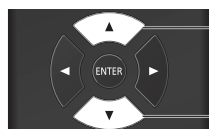

Premere per selezionare.

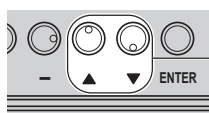

Premere per selezionare.

(Esempio: Menu [Immagine])



Per visualizzare il sottomenu, premere <ENTER>.

3 Impostare.

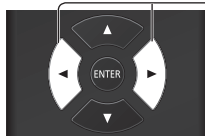

Premere per impostare.

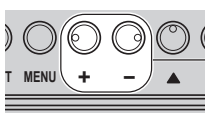

Premere per impostare.

4 Uscire dal menu.

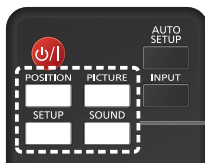

Premere.

Premere <RETURN> per tornare alla schermata precedente.

In alternativa, premere il pulsante selezionato al passaggio 1 per uscire dal menu.

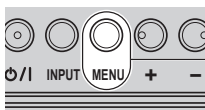

Premere varie volte.

Nota

- Quando si modificano le impostazioni del display, potrebbe verificarsi disturbi temporanei dell'immagine o dell'audio. Non si tratta di un malfunzionamento.

Elenco delle schermate di menu

- Il menu che non può essere modificato è visualizzato in grigio. I menu regolabile cambia secondo il segnale, l'ingresso e l'impostazione del menu.

Menu [Posizione]

(vedere pagina 43 – 44)

Posizione	
Default	Default
Imp. Auto	
Pos. orizzontale	0
Dimen. orizzontale	0
Pos. verticale	0
Dimen. verticale	0
Fase sincronizzazione	15
Freq. sincronizzazione	0
Sovrascansione	Off
Impos. PC auto	Off

Menu [Audio]

(vedere pagina 45)

Audio	
Default	Default
Selezione uscita	Altoparl. interni
Bilanciamento	0
Modo Audio	Normale
Bassi	0
Acuti	0
Surround	Off
Volume automatico	
Installazione	Piedistallo

Menu [Immagine]

(vedere pagina 47 – 52)

Immagine	
Default	Default
Modo Immagine	Standard
Backlight	50
Contrasto	50
Luminosità	50
Colore	50
Tinta	50
Nitidezza	50
Livello intensificazione	Alto
Gamma	2.2
Temperatura colore	6500K
Gestione colore	Off
Contrasto dinamico	5
Intensificazione colore	Off
Raffina intensificatore	Off
Sfumatura gradazioni	Off
Salva	
Richiamo memoria	
Modif. memorie	

Menu [Approntamento]

(vedere pagina 53 – 91)

Approntamento 1/3	
MULTI DISPLAY	
Impostazioni visualizz. verticale	
Segnale	
Impostazioni di accensione	
Ricerca ingresso	
Subentro/Ripiego	
Salvaschermo	
Nome segn. ingresso	
Impostazioni gestione alimentaz.	
Selez. ingresso audio	
Impostazioni HDMI-CEC	
Impostazioni immagine	
Blocco ingresso	Off
Funz. timer spegnim.	Abilita
Spegnimento per assenza attività	Disabilita
Lingua OSD	Italiano

Approntamento 2/3	
Impostazione TIMER	
Data e ora	
Impostazione rete	
Impostazioni lettore multimediale USB	
Impostazioni memory viewer	
Impostazioni dei tasti funzione	
Impostazioni OSD	
Orientamento schermo	Orizzontale
Rotazione immagine	Off

Approntamento 3/3	
Opzioni	
Impostazioni controllo	
Temporizz. Informaz.	
Impostazioni SLOT	
Funzione VOL massimo	Off
Livello VOL massimo	0
Blocco pulsanti	Off
Blocco pulsante accensione	Off
Telecomando: impostazioni utente	Off
Selezione DVI-D/SLOT	DVI-D
Selezione USB	MP1
Modalità cambio rapido ingresso	Off

Nota

- Quando [Selezione DVI-D/SLOT] è impostato su [SLOT], [DVI-D] l'ingresso viene visualizzato come [SLOT]. (vedere pagina 91)

Regolazione della posizione

1 Premere <POSITION> per visualizzare il menu [Posizione].

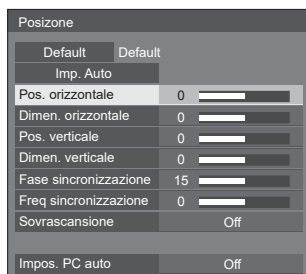

2 Selezionare la voce da regolare con ▲ ▼.

- Le opzioni non regolabili non possono essere selezionate.

Le voci regolabili variano a seconda del segnale, dell'ingresso e della modalità di visualizzazione.

3 Regolare con ◀ ▶.

4 Premere <POSITION> per uscire dalla modalità di regolazione.

■ Per tornare alla schermata precedente

Premere <RETURN>.

■ Per ripristinare i valori predefiniti

Quando si seleziona [Default], se si preme <ENTER> si ripristinano i valori predefiniti di regolazione di tutti i menu visualizzati.

Quando si regola ciascuna voce, se si preme <DEFAULT> si ripristina il valore predefinito di regolazione della voce.

Nota

- Quando si utilizza l'ingresso Screen Transfer, non è possibile impostare l'opzione [Posizione].
- Le impostazioni di [Posizione] vengono memorizzate separatamente per ciascun terminale di ingresso.

Impostazione di [Posizione] quando [Rotazione immagine] è impostato su [180 gradi]

Quando [Rotazione immagine] è impostato su [180 gradi], la direzione di regolazione diventa opposta a quella dello stato [Off]. (vedere pagina 87)

Prendere in considerazione i seguenti punti per la regolazione.

Imp. Auto

Quando si immette un segnale PC, [Pos. orizzontale] / [Pos. verticale], [Dimen. orizzontale] / [Dimen. verticale], [Fase sincronizzazione] e [Freq sincronizzazione] vengono regolati automaticamente.

Questa impostazione è abilitata alle seguenti condizioni:

- Questa impostazione è abilitata quando si riceve in ingresso un segnale analogico (PC) e la modalità di aspetto è impostata su [Schermo pieno]. (vedere pagina 91)

Durante la visualizzazione dell'immagine del segnale corrispondente, selezionare [Imp. Auto] e premere <ENTER>.

Uso del telecomando

Premere <AUTO SETUP>.

Se la configurazione automatica non funziona, viene visualizzato [Non valido].

Nota

- Quando la frequenza dot clock di un segnale PC è di almeno 162 MHz o più, non è possibile correggere automaticamente [Fase sincronizzazione] e [Freq sincronizzazione].
- Se viene inviata un'immagine scura o tagliata, la configurazione automatica potrebbe non funzionare. In tal caso, passare a un'immagine luminosa dal soggetto e dai bordi ben definiti, quindi provare di nuovo a eseguire la configurazione automatica.
- A seconda del segnale, dopo la configurazione automatica può verificarsi un errore di allineamento. Eseguire una regolazione precisa di posizione/dimensione come necessario.
- Se la regolazione automatica della posizione non è ottimizzata a seconda del segnale, la commutazione dell'impostazione [Risoluzione dell'ingresso] (vedere pagina 59) potrebbe essere in grado di effettuare correttamente la regolazione automatica della posizione.
- Non è possibile eseguire la configurazione automatica di precisione quando un segnale (ad esempio, informazioni aggiuntive) è sovrapposto fuori dai periodi di immagine validi o se gli intervalli tra il segnale di sincronizzazione e il segnale dell'immagine sono troppo brevi. Inoltre, la configurazione automatica di precisione non è possibile con i segnali dell'immagine con segnale di sincronizzazione a tre livelli aggiunti.
- Quando [Impos. PC auto] è impostato su [On], si avvia la regolazione automatica della posizione nelle seguenti condizioni:
 - Se il display è acceso.
 - Se il segnale di ingresso viene cambiato.
- Se la configurazione automatica non funziona bene, selezionare [Default], premere <ENTER>, quindi regolare manualmente la posizione/le dimensioni.

[Pos. orizzontale] Regolare la posizione orizzontale con ◀▶.

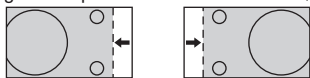

[Dimen. orizzontale] Regolare le dimensioni orizzontali con ◀▶.

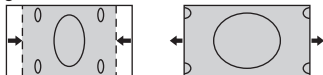

[Pos. verticale] Regolare la posizione verticale con ◀▶.

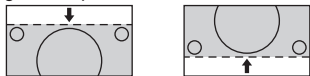

[Dimen. verticale] Regolare le dimensioni verticali con ◀▶.

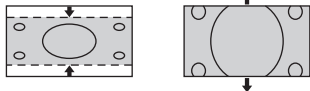

[Fase sincronizzazione] (Per ingresso PC IN)
In alcuni casi, la cornice della schermata appare sfocata o sfumata, durante l'immissione del segnale PC.

[Freq sincronizzazione] (Per ingresso PC IN)
Quando viene visualizzata una forma a strisce, si potrebbe verificare una interferenza di motivo a strisce periodica (disturbo). In tal caso, regolare in modo da minimizzare tale disturbo.

[Sovrascansione] Impostare la sovrascansione dell'immagine su On/Off.

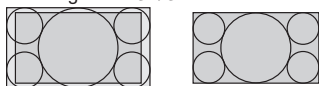

[On]

[Off]

Nota

- Ciò è abilitato quando la modalità dello schermo è impostata su [Schermo pieno], [Zoom1] o [Zoom2].

Notare che questa impostazione è disabilitata quando si usa l'ingresso USB / MEMORY VIEWER, la visualizzazione su schermi multipli del display multiplo o lo zoom digitale.

[Impos. PC auto] Imposta la modalità operativa della regolazione automatica della posizione nel menu [Posizione].

[Off]:

La regolazione automatica della posizione si avvia quando si preme <AUTO SETUP> sul telecomando o quando si esegue la regolazione automatica della posizione dal menu [Posizione].

[On]:

Oltre che con il telecomando o l'operazione del menu, la regolazione automatica della posizione si avvia:

- Quando si accende il display.
- Quando si commuta il segnale di ingresso.

Nota

- In alcuni casi, il disturbo appare al di fuori dell'immagine dell'area, ma non si tratta di un malfunzionamento.

Regolazione dell'audio

1 Premere <SOUND> per visualizzare il menu [Audio].



2 Selezionare la voce da regolare con ▲ ▼.

- Il menu che non può essere modificato è visualizzato in grigio.

3 Regolare con ◀ ▶.

4 Premere <SOUND> per uscire dalla modalità di regolazione.

■ Per tornare alla schermata precedente

Premere <RETURN>.

■ Per ripristinare i valori predefiniti

Premere <DEFAULT> durante la visualizzazione del menu o premere <ENTER> quando si seleziona [Default] e i valori di regolazione di tutti i menu visualizzati tornano all'impostazione predefinita.

[Selezione uscita] Selezionare l'uscita audio.

[Altoparla. interni]:

Uscita altoparlanti interni

[Casse esterne]:

Uscita altoparlanti esterni (terminale EXT SP)

[Uscita audio]:

Uscita del terminale AUDIO OUT

- Quando si seleziona [Uscita audio], gli altri menu sono disattivati e non è possibile selezionarli.
- L'impostazione del volume audio viene memorizzata separatamente per ciascuna uscita.

[Bilanciamento] Consente di regolare i volumi sinistro e destro.

[Modo Audio]

Selezionare per ottenere l'audio migliore.

[Normale]:

Emette l'audio originale.

[Dinamico]:

Accentua la nitidezza del suono.

[Chiaro]:

Attenua la voce umana.

[Bassi]

Regola i suoni bassi.

[Acuti]

Regola i suoni alti.

[Surround]

[Off]:

Audio normale

[On]:

Audio surround

Nota

- Le impostazioni [Bassi], [Acuti] e [Surround] vengono memorizzate separatamente per [Normale], [Dinamico] e [Chiaro] in [Modo Audio].

[Volume automatico]

Regola il livello del volume automaticamente. Selezionare un'opzione tra [Minima], [Media] e [Massima] in base al grado di squilibrio del livello audio.

[Off], [Minima], [Media], [Massima] (Effetto minimo - Effetto massimo)

Nota

- Questo menu è disponibile quando l'opzione [Chiaro] è selezionata in [Modo Audio].
- Quando l'opzione [Volume automatico] è attivata ([Massima] / [Media] / [Minima]), [Surround] sarà [Off].
- Utilizzare questa funzione quando il livello audio è variabile durante la conferenza TV, ecc.
- Mentre si ascolta musica, il volume dell'audio può diventare sbilanciato tra le voci e gli strumenti, creando una sensazione strana o rendendo difficile ascoltare l'audio a causa del rumore aumentato. In questo caso, abbassare il livello di regolazione (ad esempio, [Massima] → [Minima]) oppure impostare la funzione su [Off].
- Per i modelli da 98/86 pollici, questo menu viene visualizzato solo quando la versione software principale è 4.0000 o successiva.

[Installazione]

Commutare l'audio in base all'ambiente di installazione.

[Piedistallo]:

Audio adatto all'installazione su piedistallo

[Montaggio a parete]:

Audio con riflessione del suono leggermente ridotta adatto all'installazione sospesa

Nota

- Questo menu è disponibile quando l'opzione [Altoparla. interni] è selezionata in [Selezione uscita].
- Per i modelli da 98/86 pollici, questo menu viene visualizzato solo quando la versione software principale è 4.0000 o successiva.

Regolazione dell'immagine

1 Premere <PICTURE> per visualizzare il menu [Immagine].



2 Selezionare la voce da regolare con ▲ ▼.

- Il menu che non può essere modificato è visualizzato in grigio.

3 Regolare con ◀ ▶.

4 Premere <PICTURE> per uscire dalla modalità di regolazione.

■ Per tornare alla schermata precedente

Premere <RETURN>.

■ Per ripristinare i valori predefiniti

Quando si seleziona [Default], se si preme <ENTER> si ripristinano i valori predefiniti di regolazione di tutti i menu visualizzati.

Quando si regola ciascuna voce, se si preme <DEFAULT> si ripristina il valore predefinito di regolazione della voce.

Nota

- Se si visualizzano fotografie con l'ingresso USB (Lettore multimediale USB) o la schermata di anteprima o elenco file dell'ingresso MEMORY VIEWER (Memory viewer) (vedere pagina 125), solo le seguenti impostazioni avranno effetto sull'immagine.

[Backlight], [Gamma], [Temperatura colore]

[Modo Immagine] Questo menu viene commutato in immagini di semplice visualizzazione adatte all'ambiente o all'origine dell'immagine in cui viene utilizzata questa unità.

[Segnaletica vivida]:

Adatto per applicazioni di pubblicità con immagini più vivide e nitide in ambienti luminosi, come un negozio.

[Segnaletica naturale]:

Adatto per applicazioni di pubblicità, quali esposizioni dei prodotti, con immagini dai toni naturali e una riproduzione del colore più evidente sotto la luce.

[Standard]:

Riproduce fedelmente l'immagine originale.

[Sorveglianza]:

Immagini focalizzate sui toni con una luminosità ridotta adatte per l'ingresso da una telecamera di monitoraggio.

[Grafica]:

Adatto per l'ingresso di PC.

[DICOM]:

Immagini vicine alla scala di grigi standard DICOM Part14.

- Le impostazioni vengono memorizzate separatamente per ciascun terminale di ingresso.

Nota

- DICOM è l'acronimo di "Digital Imaging and Communications in Medicine", ossia lo standard di comunicazione tra dispositivi di imaging medici. Sebbene si utilizzi "DICOM" come nome della modalità immagine, quest'unità non è un dispositivo medico. Non utilizzare le immagini visualizzate a scopi diagnostici.

[Backlight] Consente di regolare la luminosità della retroilluminazione.

Più scuro ↔ Più chiaro

[Contrasto] Seleziona la luminosità e la densità appropriate all'ambiente.

Minore ↔ Maggiore

[Luminosità] Regola la visualizzazione migliore di immagini scure.

Più scuro ↔ Più chiaro

[Colore] Regola la saturazione del colore.

Minore ↔ Maggiore

[Tinta] Regola la tonalità del colore della pelle.

Più rosso ↔ Più verde

[Nitidezza] Regola la nitidezza dell'immagine.

Minore ↔ Maggiore

**[Livello
intensificazione]**

Cambia la gamma di effetti per la nitidezza.

[Alto]: Effetto ingrandimento

[Basso]: Effetto rimpicciolimento

[Gamma]

Regola la gamma.

[2.0], [2.2], [2.4], [2.6], [DICOM]:

Lieve inclinazione - Maggiore inclinazione

Nota

- Quando si seleziona [DICOM] in [Modo Immagine], [Gamma] è impostato su [DICOM].

Se si selezionano elementi diversi da [DICOM] in [Modo Immagine], non è possibile impostare [DICOM] per [Gamma].

**[Temperatura
colore]**

Regola la tonalità dei colori.

**[3200K], [4000K], [5000K],
[6500K], [7500K], [9300K],
[10700K], [Nativa], [Utente1],
[Utente2]**

Nota

- Enfatizza il rosso quando il valore numerico di [Temperatura colore] è piccolo, enfatizza il blu quando tale valore è grande.
- [Nativa] è un tono di colore degli elementi del pannello.
Selezionandolo, il valore [Gamma] rimane fissato a 2.2 o a un valore equivalente e non può essere regolato.
- Quando si seleziona [DICOM] in [Modo Immagine], è possibile selezionare solo [6500K] e [9300K].

**Impostazione utente di
[Temperatura colore]**

Si possono memorizzare 2 tipi di impostazioni dettagliate per la [Temperatura colore] ([Utente1] e [Utente2]).

- 1 Premere <ENTER> mentre si imposta [Temperatura colore].



Esempio:

Quando [Temperatura colore] è [6500K], è possibile riflettere il punto impostato, [6500K], sul punto impostato di [Utente1] e [Utente2].

- 2 Selezionare l'utente per memorizzare le impostazioni con ▲ ▼ e premere <ENTER>.

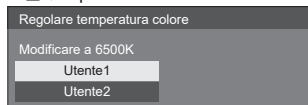

- 3 Selezionare [Si] con ◀▶ e premere <ENTER>.

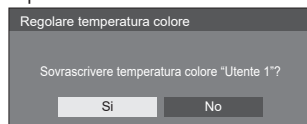

- 4 Impostare ogni elemento sullo schermo delle impostazioni dettagliate.

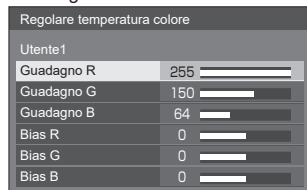

[Guadagno R]

Regola il bilanciamento del bianco per le aree rosso chiaro.

0 - 255

[Guadagno G]

Regola il bilanciamento del bianco per le aree verde chiaro.

0 - 255

[Guadagno B]

Regola il bilanciamento del bianco per le aree blu chiaro.

0 - 255

[Bias R]

Regola il bilanciamento del bianco per le aree rosso scuro.

-127 - 128

[Bias G]

Regola il bilanciamento del bianco per le aree verde scuro.

-127 - 128

[Bias B]

Regola il bilanciamento del bianco per le aree blu scuro.

-127 - 128

Le impostazioni sono salvate per l'utente.

Quando si torna al menu [Immagine], l'utente impostato viene selezionato per [Temperatura colore].



[Gestione colore] Regola singolarmente la tonalità dei colori R (red/rosso), G (green/verde), B (blue/blu), dei colori complementari (ciano, magenta e giallo) e dei colori intermedi sullo schermo.

[Off]: Disattiva la funzione di gestione dei colori.

[6 segmenti]: Attiva la funzione di gestione dei colori a 6 segmenti.

[12 segmenti]: Attiva la funzione di gestione dei colori a 12 segmenti.

1 Impostare [Gestione colore] su [6 segmenti] o [12 segmenti], quindi premere <ENTER>.

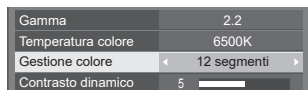

2 Impostare ogni elemento sullo schermo delle impostazioni dettagliate.

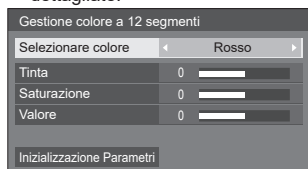

[Selezionare colore]

Selezionare il colore da regolare con ◀▶.

[Tinta]

Regola il bilanciamento dei colori.

Da - 127 a + 127

[Saturazione]

Regola la gradazione dei colori.

Da - 127 a + 127

[Valore]

Regola la luminosità dei colori.

Da - 127 a + 127

[Inizializzazione Parametri]

Consente di ripristinare i valori predefiniti. Selezionare [Si] con ◀▶ e premere <ENTER>.

[Contrasto dinamico]

Regola automaticamente il contrasto determinando le variazioni nell'uso dei colori per immagini che cambiano continuamente, ad esempio immagini in movimento.

Nessun effetto ↔ Ampio effetto

[Intensificazione colore]

Mostra le immagini enfatizzando i colori.

[Off], [Basso], [Media], [Alto]
(Da effetto minimo a effetto massimo)

[Raffina intensificatore]

Aumenta il senso di risoluzione correggendo i contorni sfocati delle immagini derivanti dal ridimensionamento, ecc.

[Off], [Basso], [Media], [Alto]
(Da effetto minimo a effetto massimo)

[Sfumatura gradazioni]

Estrae ed elimina i componenti di rumore dai segnali video in ingresso, e quindi visualizza le immagini senza rumore.

[Off], [On]

Nota

- Selezionando la voce [6 segmenti] si regolano rispettivamente i valori R (red/rosso), G (green/verde), B (blue/blu) e quelli dei colori complementari (ciano, magenta e giallo). Quando viene selezionato [12 segmenti], è possibile regolare le voci [6 segmenti] e i colori intermedi.

Profili immagine

Nella memoria del display è possibile memorizzare come profili fino a 6 combinazioni di valori di regolazione dell'immagine (nel menu [Immagine]) che potranno essere applicate in base alle necessità; si tratta di un modo pratico di gestire le impostazioni preferite delle immagini.



[Salva]

(vedere pagina 51)

[Richiamo memoria]

(vedere pagina 51)

[Modif. memorie]

(vedere pagina 52)

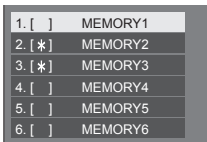

Panoramica dei profili immagine

Immagine originale



Consente di regolare l'immagine.
(vedere pagina 47 – 49)



Immagine personalizzata



Esempio:
salvare i valori di regolazione dell'immagine nel profilo [MEMORY1].
[Salva]

Immagine originale



Esempio:
caricare [MEMORY1].
[Richiamo memoria]



Immagine personalizzata



Schermata [Modif. memorie]

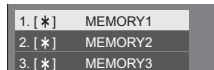

Esempio:
modificare il nome della memoria su [MY PICTURE].
[Modif. memorie]



Salvataggio dei profili

Seguire questi passaggi per salvare i valori di regolazione delle immagini come profili.

1 Specificare la qualità dell'immagine nel menu [Immagine].

(vedere pagina 47 – 49)

2 Nel menu [Immagine], selezionare [Salva] con ▲▼ e premere <ENTER>.

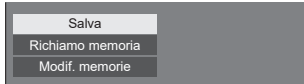

3 Selezionare un nome per il profilo in cui per salvare i valori di regolazione delle immagini con ▲▼ e premere <ENTER>.

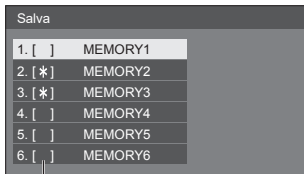

- Per un profilo in cui sono già state salvate le regolazioni dell'immagine viene visualizzato [*].

4 Selezionare [Si] con ◀▶ e premere <ENTER>.

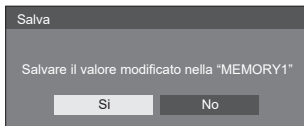

5 Inserire un nome per il profilo con ▲▼◀▶

- Immissione di caratteri (vedere pagina 139)



6 Una volta inserito il nome del profilo, selezionare [Si] con ▲▼◀▶ e premere <ENTER>.



- Per annullare il salvataggio del profilo, selezionare [Annulla].

Caricamento di profili

Caricare i profili e applicare i valori di regolazione delle immagini al display come segue.

1 Nel menu [Immagine], selezionare [Richiamo memoria] con ▲▼ e premere <ENTER>.

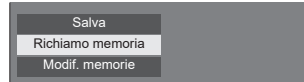

2 Selezionare il profilo da caricare con ▲▼ quindi premere <ENTER>.

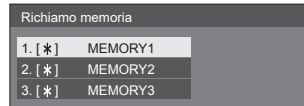

Caricamento di profili mediante l'utilizzo di pulsanti numerici sul telecomando.

Ciascun pulsante numerico da <1> a <6> è assegnato al caricamento da [MEMORY1] a [MEMORY6].

[Impostazioni dei tasti funzione] (vedere pagina 85)

1 Premere uno qualsiasi dei pulsanti da <1> a <6>.

2 Selezionare [Si] con ◀▶ e premere <ENTER>.

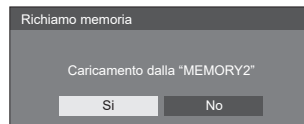

Quando il profilo è in fase di caricamento, viene visualizzato il nome dello stesso.

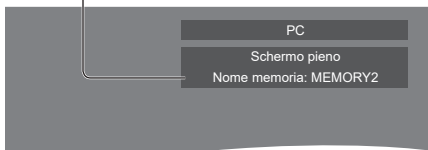

Nota

- I profili caricati sono archiviati nella memoria in base al terminale di ingresso selezionato.

Modifica dei profili

Eliminare o rinominare i profili come segue.

■ Eliminazione dei profili

- 1 Nel menu [Immagine], selezionare [Modif. memorie] con ▲▼ e premere <ENTER>.

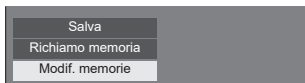

- 2 Selezionare [Elimina memorie] con ▲▼ e premere <ENTER>.

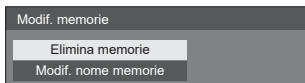

- 3 Selezionare il profilo da eliminare con ▲▼ quindi premere <ENTER>.

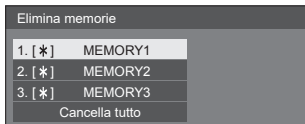

- Per eliminare tutti i profili, selezionare [Cancella tutto].

- 4 Selezionare [Si] con ◀▶ e premere <ENTER>.

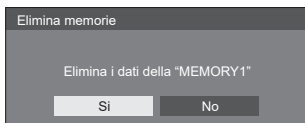

■ Assegnazione di un nuovo nome ai profili

- 1 Nel menu [Immagine], selezionare [Modif. memorie] con ▲▼ e premere <ENTER>.

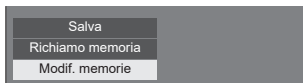

- 2 Selezionare [Modif. nome memorie] con ▲▼ e premere <ENTER>.

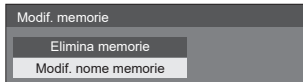

- 3 Selezionare il profilo da rinominare con ▲▼ quindi premere <ENTER>.

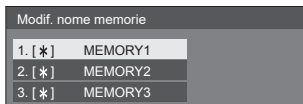

- 4 Inserire un nome per il profilo con ▲▼◀▶

- Immissione di caratteri (vedere pagina 139)



- 5 Una volta inserito il nome del profilo, selezionare [Si] con ▲▼◀▶ e premere <ENTER>.

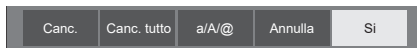

- Per annullare la ridenominazione del profilo, selezionare [Annulla].

Menu Setup

1 Premere <SETUP> per visualizzare il menu [Approntamento].



2 Selezionare la voce da impostare con ▲ ▼.

- Il menu che non può essere modificato è visualizzato in grigio. Il menu regolabile cambia a seconda dell'ingresso del segnale e dell'impostazione del menu.

3 Impostare con ◀ ▶.

4 Premere <SETUP> per uscire dalla modalità di regolazione.

■ Per tornare alla schermata precedente

Premere <RETURN>.

MULTI DISPLAY

Consente di impostare la modalità di visualizzazione dello schermo.

Nota

- Impostare l'ingresso su un valore diverso da [Screen Transfer] / [MEMORY VIEWER], quindi impostare [MULTI DISPLAY].
- Mentre si visualizza questo menu, la modalità di aspetto sarà [16:9].

1. [MULTI DISPLAY]

■ [Vis. multi monitor]

[Off]:

Il display non viene suddiviso in caso di ingrandimento.

[On]:

Il display viene suddiviso in caso di ingrandimento.

Quando è impostato [On], l'aspetto del display è [Schermo pieno].

Nota

- Quando [Visualizzazione verticale] è [On], questo menu sarà visualizzato in grigio e non potrà essere impostato. (vedere pagina 56)

■ [Vis. multi ingresso]

[Off]:

Disattiva la visualizzazione di ingressi multipli.

[On]:

Attiva la visualizzazione di ingressi multipli.

Nota

- Questo menu sarà disattivato e non può essere impostato alle seguenti condizioni.
 - Quando [Impostazioni lettore multimediale USB] - [Funzione di riproduzione programmata] è impostato su [Abilita]. (vedere pagina 82)

■ [Modalità schermo]

Consente di visualizzare le impostazioni dettagliate per [MULTI DISPLAY].

Impostare il formato di visualizzazione per ciascuna voce.

[Vis. multi ingresso]:

Consente di visualizzare le impostazioni dettagliate per visualizzare contemporaneamente sullo schermo le immagini in ingresso provenienti da più terminali.

Per le operazioni da telecomando per la visualizzazione a schermate multiple, fare riferimento a "Uso della funzione di visualizzazione di ingressi multipli del display multiplo" (vedere pagina 130).

[Vis. multi monitor]:

Consente di visualizzare le impostazioni dettagliate per visualizzare l'immagine ingrandita come un unico gruppo con display multipli allineati rispettivamente in direzione orizzontale e verticale.

2. [Modalità schermo]: [Vis. multi ingresso]

Lo schermo viene diviso in svariate schermate, e le immagini ricevute in ingresso da più terminali vengono visualizzate contemporaneamente.

[MULTI DISPLAY] - schermata del sottomenu
[Vis. multi ingresso]: [Visualiz. 4 ingressi]

MULTI DISPLAY	
Vis. multi monitor	Off
Vis. multi ingresso	Off
Modalità schermo	◀ Vis. multi ingresso ▶
Formato visualizzazione	Visualiz. 4 ingressi
Ingresso (alto/sinistra)	HDMI1
Ingresso (alto/destra)	HDMI2
Ingresso (basso/sinistra)	DVI-D
Ingresso (basso/destra)	PC
Uscita audio	Off

Nota

- I contenuti visualizzati sullo schermo variano a seconda dell'impostazione [Formato visualizzazione].

■ [Formato visualizzazione]

Consente di impostare la modalità di visualizzazione della visualizzazione di ingressi multipli.

[Visualiz. 4 ingressi]:

Lo schermo viene diviso in quattro schermate, e quattro immagini ricevute in ingresso vengono visualizzate contemporaneamente.

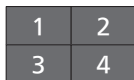

[Picture in picture]:

Con la configurazione a due schermate della schermata principale e della schermata secondaria, due immagini ricevute in ingresso vengono visualizzate contemporaneamente.

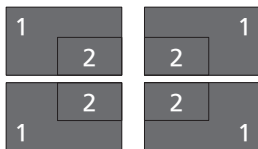

[Immagini affiancate]:

Con la configurazione a due schermate di una schermata superiore e di una inferiore, o di una schermata a destra e di una a sinistra, due immagini ricevute in ingresso vengono visualizzate contemporaneamente.

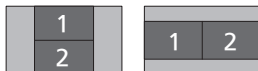

Nell'impostazione verticale, le configurazioni delle schermate sono mostrate di seguito.

[Visualiz. 4 ingressi]:

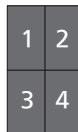

[Picture in picture]:

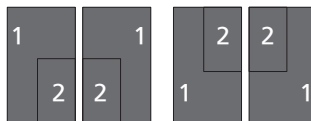

[Immagini affiancate]:

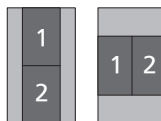

2-1 Impostazioni dettagliate della funzione [Visualiz. 4 ingressi]

■ [Ingresso (alto/sinistra)] - [Ingresso (basso/destra)]

Consente di impostare l'ingresso da visualizzare nella schermata.

[HDMI1] / [HDMI2] / [DisplayPort] / [DVI-D] / [SLOT] / [PC]

■ [Uscita audio]

Consente di impostare il terminale per inviare in uscita l'audio.

[Off] / [Alto/sinistra] / [Alto/destra] / [Basso/sinistra] / [Basso/destra] / [AUDIO IN1] / [AUDIO IN2]

2-2 Impostazioni dettagliate della funzione [Picture in picture]

■ [Posizione immagine secondaria]

Consente di impostare la posizione della schermata secondaria.

[Alto/sinistra] / [Alto/destra] / [Basso/sinistra] / [Basso/destra]

■ [Ingresso (principale)] - [Ingresso (secondario)]

Consente di impostare l'ingresso da visualizzare nella schermata.

[HDMI1] / [HDMI2] / [DisplayPort] / [DVI-D] / [SLOT] / [PC]

■ [Uscita audio]

Consente di impostare il terminale per inviare in uscita l'audio.

[Off] / [Principale] / [Secondario] / [AUDIO IN1] / [AUDIO IN2]

2-3 Impostazioni dettagliate della funzione [Immagini affiancate]

■ [Posizione immagine]

Consente di impostare la posizione di visualizzazione della schermata.

[Alto/Basso] / [Sinistra/Destra]

■ [Ingresso(alto)], [Ingresso(basso)] o [Ingresso(sinistra)], [Ingresso(destra)]

Consente di impostare l'ingresso da visualizzare nella schermata.

[HDMI1] / [HDMI2] / [DisplayPort] / [DVI-D] / [SLOT] / [PC]

■ [Uscita audio]

Consente di impostare il terminale per inviare in uscita l'audio.

[Off] / [Alto] / [Basso] (o [Sinistra] / [Destra]) / [AUDIO IN1] / [AUDIO IN2]

Nota

- La visualizzazione a schermate multiple non supporta il segnale interlacciato.

3. [Modalità schermo]: [Vis. multi monitor]

È possibile allineare da 1 a 10 display rispettivamente in direzione orizzontale e verticale; tali display sono considerati come un unico gruppo. L'immagine ingrandita è mostrata sul display combinato.

[MULTI DISPLAY] - schermata del sottomenu ([Vis. multi monitor])

MULTI DISPLAY	
Vis. multi monitor	Off
Vis. multi ingresso	Off
Modalità schermo	◀ Vis. multi monitor ▶
Scala orizzontale	2
Scala verticale	2
Reg. orizzontale cornice	0
Reg. verticale cornice	0
Posizione	A1

Nota

- Le impostazioni vengono memorizzate separatamente per ciascun terminale di ingresso.
- Quando [Vis. multi monitor] è impostato su [Off], regolare lo stesso angolo di visualizzazione per [Posizione] (vedere pagina 43). Quindi, impostare [Vis. multi monitor] su [On]. Quindi, effettuare la regolazione fine dell'angolo di visualizzazione per [Posizione].

- È possibile regolare il menu [Posizione] nello stato della visualizzazione su schermi multipli.
- Nell'impostazione degli schermi multipli, l'aspetto è impostato su [Schermo pieno].
- Per l'ingresso USB, è possibile impostare [Scala orizzontale] e [Scala verticale] con le seguenti combinazioni.
1 × 2, 1 × 3, 1 × 4, 2 × 1, 2 × 2, 3 × 1, 4 × 1

■ [Scala orizzontale]

Consente di impostare la scala orizzontale nella visualizzazione su schermi multipli.

1 - 10

■ [Scala verticale]

Consente di impostare la scala verticale nella visualizzazione su schermi multipli.

1 - 10

Esempio:

[Scala orizzontale] [5] e [Scala verticale] [5] sono impostati nella visualizzazione su schermi multipli

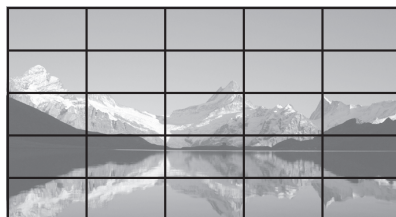

■ [Reg. orizzontale cornice] / [Reg. verticale cornice]

Regolare l'area dell'immagine nascosta nelle giunzioni in orizzontale e in verticale.

0 - 100

Esempio di visualizzazione:

Valore di impostazione: 0



Visualizza l'intera immagine, compresa l'area della giunzione. (Adatto per la visualizzazione di informazioni sul carattere nel PC.)

Valore di impostazione: 100

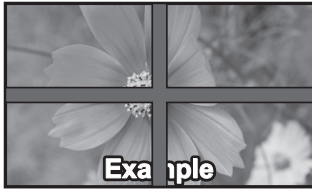

Non visualizza l'immagine dell'area della giunzione. (Adatto per la visualizzazione di immagini in movimento.)

■ [Posizione]

Consente di assegnare le posizioni degli schermi nello schermo multiplo.

Esempio:

[Scala orizzontale] [10], [Scala verticale] [10]

A1	A2	...	A9	A10
B1	B2	...	B9	B10
...
I1	I2	...	I9	I10
J1	J2	...	J9	J10

Selezionare da A1 a J10.

- Il contenuto visualizzato per l'impostazione varia in base alle impostazioni per [Scala orizzontale] e [Scala verticale].
- Impostando [Vis. multi monitor] su [Off], è possibile controllare la posizione sullo schermo mentre si visualizza il menu delle impostazioni.
- Se [Rotazione immagine] è impostato su [180 gradi], anche la posizione allargata ruota. (vedere pagina 87)

Impostazioni visualizz. verticale

Questa funzione visualizza le immagini in ingresso ruotandole di 90°.

Nota

- Impostare l'ingresso su un valore diverso da [Screen Transfer] / [MEMORY VIEWER], quindi impostare [Impostazioni visualizz. verticale].
- Per video o immagini da visualizzare, utilizzare una risoluzione a 16:9.
- Per informazioni sulla riproduzione con ingresso USB, consultare "Uso di "Lettore multimediale USB"" (vedere pagina 111).
- Mentre si visualizza questo menu, la modalità di aspetto sarà [16:9].

[Impostazioni visualizz. verticale] - schermata del sottomenu

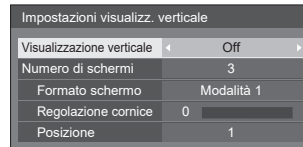

■ [Visualizzazione verticale]

[Off]:

Disabilita la visualizzazione verticale.

[On]:

Abilita la visualizzazione verticale.

Quando è impostato su [On], la modalità di aspetto sarà [16:9].

■ [Numero di schermi]

Impostare il numero di visualizzazioni comprendenti la visualizzazione verticale.

1, 3

■ [Formato schermo]

[Modalità 1]:

Visualizza le immagini senza porzioni mancanti; tuttavia, una parte delle immagini in ingresso viene ritagliata a destra e sinistra.

[Modalità 2]:

Visualizza le immagini in ingresso nella loro interezza; tuttavia, una parte delle immagini in alto e in basso non viene visualizzata.

[Modalità 3]:

Visualizza le immagini in ingresso nella loro interezza in modo che l'immagine sia visualizzata senza porzioni mancanti.

Nota

- [Modalità 1] and [Modalità 2] mantiene il rapporto di aspetto 16:9, a differenza di [Modalità 3].

■ [Regolazione cornice]

Regola l'area dell'immagine nascosta nell'area comune della schermata verticale.

0 - 100

■ [Posizione]

Assegnare le posizioni delle schermate verticali.

1 - 3

Esempio di visualizzazione di una schermata verticale



- Quando [Visualizzazione verticale] è impostato su [Off], nella schermata può essere confermata la posizione allargata se [Numero di schermi] è impostato su [3].

Nota

- Le impostazioni vengono memorizzate separatamente per ciascun terminale di ingresso.
- È possibile impostare [Formato schermo], [Regolazione cornice] e [Posizione] quando [Numero di schermi] è su [3].
- Questo menu sarà disattivato e non può essere impostato alle seguenti condizioni.
 - Quando [Vis. multi monitor] è su [On] (vedere pagina 53)
 - Quando [Impostazioni lettore multimediale USB] - [Funzione di riproduzione programmata] è su [Abilita] (vedere pagina 82)
- Quando [Visualizzazione verticale] è su [On], non è possibile modificare la modalità di aspetto. (vedere pagina 38)
- Per i modelli da 98 e 86 pollici, questa impostazione viene visualizzata solo quando la versione software principale è 3.0000 o successiva.

Segnale

Esempi di [Segnale] schermata del sottomenu

Quando si seleziona HDMI

Segnale	
Selezione YUV/RGB-in	YUV
Cinema reality	Off
Riduzione del rumore	Automatico
Riduzione del rumore MPEG	Off
Gamma segnale	Intera(0-255)
Creazione fotogramma	Off
Controllo dinamico retroillum.	Off
Selezione EDID	4K/60p/HDR
Range dinamico	Automatico
Colour gamut	Automatico
Freq. O.	33.72 kHz
Freq. V.	60.00 Hz
Freq. DOT Clock	74.18 MHz
Formato segnale	1080/60i
Stato HDCP	Nessuna

Quando si seleziona DisplayPort

Segnale	
Selezione YUV/RGB-in	YUV
Cinema reality	Off
Riduzione del rumore	Automatico
Riduzione del rumore MPEG	Off
Gamma segnale	Intera(0-255)
Creazione fotogramma	Off
Controllo dinamico retroillum.	Off
Freq. O.	33.72 kHz
Freq. V.	60.00 Hz
Freq. DOT Clock	74.18 MHz
Formato segnale	1080/60i
Stato HDCP	Nessuna

Quando si seleziona DVI-D / DIGITAL LINK / SLOT

Segnale	
Selezione YUV/RGB-in	YUV
Cinema reality	Off
Riduzione del rumore	Automatico
Riduzione del rumore MPEG	Off
Gamma segnale	Intera(0-255)
Creazione fotogramma	Off
Controllo dinamico retroillum.	Off
Freq. O.	33.72 kHz
Freq. V.	60.00 Hz
Freq. DOT Clock	74.18 MHz
Formato segnale	1080/60i
Stato HDCP	Nessuna

Quando si seleziona PC



Quando si seleziona Screen Transfer



Quando si seleziona USB / MEMORY VIEWER

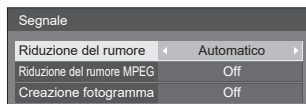

Nota

- Il menu di impostazione [Segnale] visualizza una condizione di impostazione diversa per ciascun segnale di ingresso.
- Il menu che non può essere modificato è visualizzato in grigio.

■ [Selezione ingresso componente/RGB]

Questo menu è visualizzato sull'ingresso del segnale PC.

Selezionare per abbinare i segnali dalla sorgente collegata al terminale PC IN.

[Componente]:

Segnali YPbPr/YCbCr

[RGB]:

Segnali RGB

■ [Selezione YUV/RGB-in]

Questo menu viene visualizzato con gli ingressi HDMI 1, HDMI 2, DisplayPort, DIGITAL LINK, DVI-D IN e SLOT.

Selezionare per abbinare i segnali dalla sorgente collegata a ciascun terminale.

[Automatico]:

L'impostazione YUV/RGB viene commutata automaticamente.

[YUV]:

Segnali YUV

[RGB]:

Segnali RGB

Nota

- Impostare per ciascun terminale di ingresso (HDMI 1, HDMI 2, DisplayPort, DIGITAL LINK, DVI-D IN, SLOT).
- Con l'ingresso DIGITAL LINK, è possibile impostare solo su [YUV] e [RGB]. Non è possibile impostare su [Automatico].

■ [Sinc]

Questo menu è visualizzato sull'ingresso PC IN.

Impostazione del segnale di sincronizzazione RGB/PC

[Automatico]:

Si seleziona automaticamente la sincronizzazione H e V o il segnale sincronizzato.

[on G]:

Utilizza un segnale sincronizzato sul segnale video G, che viene ricevuto in ingresso dal connettore G.

[Sinc HV]:

Utilizza un segnale sincronizzato sul segnale video HD/VD, che viene ricevuto in ingresso dal connettore HD/VD.

Impostazione del segnale di sincronizzazione a componenti

[Automatico]:

Si seleziona automaticamente la sincronizzazione H e V o il segnale sincronizzato.

[on Y]:

Utilizza un segnale sincronizzato sul segnale video Y, che viene ricevuto in ingresso dal connettore Y.

[Sinc HV]:

Utilizza un segnale sincronizzato sul segnale video HD/VD, che viene ricevuto in ingresso dal connettore HD/VD.

■ [Cinema reality]

Riproduce fedelmente video ripresi con pellicole cinematografiche. Impostare normalmente su [Off].

Nota

- Se [Cinema reality] è impostato su [On], i video che comprendono filmati ripresi a 24 fps vengono riprodotti in modo più naturale.
- Se il video non è naturale con l'impostazione [On], impostarlo su [Off].

■ [Riduzione del rumore]

Riduce il disturbo dell'immagine.

[Off]:

Disattiva [Riduzione del rumore].

[Minima], [Media], [Massima]:

Imposta la potenza di [Riduzione del rumore].

[Automatico]:

[Riduzione del rumore] sarà automaticamente selezionata da [Minima], [Media] o [Massima].

■ [Riduzione del rumore MPEG]

Riduce scomposizione e ronzio sui video MPEG.

[Off]:

Disattiva [Riduzione del rumore MPEG].

[Minima], [Media], [Massima]:

Imposta la potenza di [Riduzione del rumore MPEG].

■ [Risoluzione dell'ingresso]

Questo menu è visualizzato sull'ingresso PC IN.

Consente di impostare la risoluzione dell'ingresso PC. Questa impostazione è necessaria solo quando questa unità non è in grado di rilevare correttamente la risoluzione dell'ingresso PC.

È possibile modificare l'impostazione quando vengono ricevuti segnali validi. Le combinazioni dell'impostazione sono le seguenti.

- [Automatico] / [1024x768] / [1280x768] / [1360x768] / [1366x768]
- [Automatico] / [1400x1050] / [1680x1050]
- [Automatico] / [1600x1200] / [1920x1200]

Nota

- Effettuare ciascuna regolazione (ad esempio [Imp. Auto]) nel menu [Posizione], a seconda delle esigenze. (vedere pagina 43)

■ [Gamma segnale]

Questo menu viene visualizzato con gli ingressi HDMI1, HDMI2, DisplayPort, DIGITAL LINK, DVI-D IN e SLOT. Consente di passare alla gamma dinamica corrispondente ai segnali del dispositivo sorgente collegato a ciascun terminale.

[Video(16-235)]:

Se il segnale in ingresso è la gamma video

Esempio: uscita terminale HDMI per un lettore DVD

[Intera(0-255)]:

Se il segnale in ingresso è la gamma completa

Esempio: uscita terminale HDMI per un personal computer

[Automatico]:

Cambia la gamma dinamica in modo automatico tra [Video(16-235)] e [Intera(0-255)] in base al segnale di ingresso.

Nota

- [Automatico] può essere selezionato sugli ingressi del segnale HDMI, DisplayPort, DIGITAL LINK e SLOT.

■ [Livello ingresso]

Questo menu è visualizzato sull'ingresso PC IN.

Regolazione di parti estremamente brillanti e difficili da visualizzare.

Da -16 a +16:

(Livello basso) – (Livello alto)

■ [Creazione fotogramma] (solo Modello da 98")

Modello da 86" Modello da 75")

Migliora la qualità delle immagini in movimento. Selezionare [Off] quando l'immagine in movimento appare innaturale.

[Off]:

Disattiva [Creazione fotogramma].

[On]:

Attiva [Creazione fotogramma].

Nota

- [Creazione fotogramma] è una funzione per modelli da 98/86/75 pollici. Questa funzione non è disponibile per i modelli da 65/55/49 pollici.

■ [Controllo dinamico retroillum.]

Migliora il contrasto dell'immagine e riduce il livello di bianco controllando la retroilluminazione in caso di immissione di segnali con livello di luminosità medio-basso (APL).

[On]:

Attiva [Controllo dinamico retroillum.].

[Off]:

Disattiva [Controllo dinamico retroillum.].

Nota

- Lo schermo diventa scuro se si utilizza il menu o si effettua la commutazione del segnale di ingresso quando viene visualizzato il menu su schermo con questa funzione impostata su [On]. Nascondendo il menu su schermo si ripristina la luminosità appropriata dello schermo.
- Se l'impostazione [Controllo dinamico retroillum.] è diversa per ciascun inserimento, la luminosità dello schermo può variare al variare dell'inserimento.
- A seconda dell'immagine visualizzata, la schermata potrebbe presentare tremolii. Se arreca disturbo, impostare [Controllo dinamico retroillum.] su [Off].

■ [Selezione EDID]

Questo menu viene visualizzato negli ingressi HDMI 1 e HDMI 2. I dati EDID di ciascun terminale vengono commutati.

[4K/60p/SDR]:

Imposta EDID compatibili con segnali video 4K (max. 4 096 x 2 160 punti, max. frequenza operativa verticale 60 Hz).

Questo EDID supporta lo standard SDR (Standard Dynamic Range). Lo standard HDR (High Dynamic Range) non è supportato.

[4K/60p/HDR]:

Imposta EDID compatibili con segnali video 4K (max. 4 096 x 2 160 punti, max. frequenza operativa verticale 60 Hz).

Questo EDID supporta lo standard HDR (High Dynamic Range).

[4K/30p]:

Imposta EDID compatibili con segnali video 4K (max. 4 096 x 2 160 punti, max. frequenza operativa verticale 30 Hz).

[2K]:

Imposta EDID compatibili con segnali video 2K (max. 1 920 x 1 200 punti).

Nota

- Se si seleziona [4K/60p/SDR] o [4K/60p/HDR] e le immagini non vengono visualizzate correttamente quando si riceve in ingresso un segnale video 4K, commutare l'impostazione su [4K/30p].
- Se si seleziona [4K/60p/SDR], [4K/60p/HDR] o [4K/30p] e le immagini non vengono visualizzate correttamente quando si riceve in ingresso un segnale video 2K o inferiore, commutare l'impostazione su [2K].
- Per i dettagli dei segnali scritti nell'EDID relativamente a [4K/60p/SDR], [4K/60p/HDR], [4K/30p] e [2K], vedere "Segnali preimpostati" (vedere pagina 141).

■ [Range dinamico]

Questo menu viene visualizzato negli ingressi HDMI 1 e HDMI 2.

Commuta la gamma dinamica.

[Automatico]:

Esegue l'impostazione automatica in base alle informazioni AVInfoFrame.

[HDR(PQ)]

Imposta la gamma dinamica in modo compatibile con lo standard HDR (PQ (Perceptual Quantization)).

[HDR(HLG)]:

Imposta la gamma dinamica in modo compatibile con lo standard HDR (HLG (Hybrid Log Gamma)).

[SDR]:

Imposta la gamma dinamica in modo compatibile con lo standard SDR.

■ [Colour gamut]

Questo menu viene visualizzato negli ingressi HDMI 1 e HDMI 2.

Consente di commutare la gamma dei colori.

[Automatico]:

Imposta automaticamente la gamma dei colori in base alle informazioni ITU-2020 emu. di AVInfoFrame.

[Nativo]:

Visualizza utilizzando lo spazio colore esclusivo di questa unità.

[ITU-2020 emu.]:

Visualizza utilizzando lo spazio colore simile allo standard ITU-R BT2020.

■ Visualizzazione del segnale di ingresso

Visualizza la frequenza e il tipo del segnale di ingresso attuale.

Freq. O.	33.72	kHz
Freq. V.	60.00	Hz
Freq. DOT Clock	74.18	MHz
Formato segnale	1080/60i	
Stato HDCP	Nessuna	

Campo di visualizzazione:

Orizzontale (15 kHz – 135 kHz)

Verticale (24 Hz – 120 Hz)

La frequenza dot clock viene visualizzata con l'ingresso del segnale digitale e PC.

Le informazioni sullo stato HDCP vengono visualizzate quando si immettono segnali digitali.

Impostazioni di accensione

Effettuare varie impostazioni all'attivazione.

[Impostazioni di accensione] - schermata del sottomenu

Impostazioni di accensione	
Ingresso iniziale	◀ Off ▶
Avvio iniziale	Ultima memoria
Funzione VOL iniziale	Off
Livello VOL iniziale	0
Ritardo accensione monitor	Off
Inform.(spegn. per inattività)	Off
Inform.(gestione alimentazione)	Off
Inform.(schermo capovolto)	Off
Avvio rapido	Off

■ [Ingresso iniziale]

Imposta l'ingresso all'attivazione.

[Off] / **[HDMI1]** / **[HDMI2]** / **[DisplayPort]** / **[DIGITAL LINK]** / **[DVI-D]** / **[SLOT]** / **[PC]** / **[Screen Transfer]** / **[USB]** / **[MEMORY VIEWER]** / **[Vis. multi ingresso]**

Nota

- Quando [Blocco ingresso] è impostato su una voce diversa da [Off], questo menu sarà visualizzato in grigio e non potrà essere impostato. (vedere pagina 74)

■ [Avvio iniziale]

Imposta lo stato di alimentazione dell'unità principale quando si inserisce/estrae la spina di alimentazione o quando si ripristina l'alimentazione da un'interruzione istantanea dovuta a un blackout, ecc.

[Ultima memoria]:

Ripristinato allo stato precedente allo spegnimento dell'alimentazione.

[On]:

Ripristinato allo stato del momento di attivazione. (indicatore di alimentazione: verde)

[Standby]:

Ripristinato allo stato di standby. (indicatore di alimentazione: rosso/arancione)

Nota

- Quando sono installate più unità, si consiglia di selezionare [Standby] per ridurre il carico quando si ripristina l'alimentazione.

■ [Funzione VOL iniziale]

Attiva/disattiva la funzione di impostazione del volume all'attivazione.

[Off]:

Volume prima dello spegnimento

[On]:

Volume impostato per [Livello VOL iniziale]

■ [Livello VOL iniziale]

Imposta il volume dell'audio quando l'opzione [Funzione VOL iniziale] è attiva.

Nota

- Il suono viene emesso con il volume impostato quando [Funzione VOL iniziale] sul menu è in stato [On].

- Quando [Funzione VOL massimo] è impostato su [On], il volume non può essere regolato al livello superiore a quello impostato per [Livello VOL massimo].

■ [Ritardo accensione monitor]

Quando sono installati più display e sono accesi simultaneamente, questa funzione distribuisce il carico di alimentazione ritardando i tempi di fornitura dell'alimentazione di ciascun display. È necessaria l'impostazione per ogni display.

[Off]:

L'alimentazione viene fornita al momento dell'attivazione.

[Automatico]:

Il tempo di ritardo viene impostato automaticamente in base ai numeri impostati per gli ID del display.

Il tempo di ritardo si determina moltiplicando l'ID del display per 0,3 secondi.

Esempio: Se l'ID del display è 3, il tempo di ritardo è 0,9 secondi.

1 - 30:

Imposta il ritardo (sec.). L'alimentazione viene fornita al display con il tempo di ritardo impostato dopo l'attivazione.

Nota

- Gli indicatori di alimentazione lampeggiano in verde dall'inizio alla fine del processo operativo del ritardo.
- Questa funzione funziona anche quando si inserisce/estrae la spina di alimentazione o quando si ripristina l'alimentazione da un'interruzione istantanea dovuta a un blackout, ecc.

■ [Inform.(spegn. per inattività)]

Imposta la visualizzazione/non visualizzazione del messaggio di avviso in caso di non attività con spegnimento automatico quando l'unità è accesa.

[On]:

Il messaggio di avviso viene visualizzato quando l'unità è accesa.

[Off]:

Il messaggio di avviso non viene visualizzato quando l'unità è accesa.

Nota

- Questa impostazione è attiva quando [Spegnimento per assenza attività] è [Abilita]. (vedere pagina 74)

■ [Inform.(gestione alimentazione)]

Imposta la visualizzazione/non visualizzazione di un messaggio che indica la disattivazione dell'alimentazione mediante la funzione di risparmio energetico quando l'unità è accesa.

[On]:

Il messaggio viene visualizzato quando l'unità è accesa.

[Off]:

Il messaggio non viene visualizzato quando l'unità è accesa.

Nota

- Questa impostazione è attiva quando la funzione "Gestione alimentaz." è [On]. (vedere pagina 68)

■ [Inform.(schermo capovolto)]

Imposta la visualizzazione/non visualizzazione di un messaggio che indica che l'unità non è installata secondo l'orientamento corretto quando l'unità è accesa.

(Per informazioni su [Orientamento schermo], vedere la pagina 87)

[On]:

Il messaggio viene visualizzato quando l'unità è accesa.

[Off]:

Il messaggio non viene visualizzato quando l'unità è accesa.

Nota

- Se non viene visualizzato un messaggio di installazione invertita, in fase di accensione non vengono visualizzati altri messaggi.
- Per i modelli da 98 e 86 pollici, questa impostazione viene visualizzata solo quando la versione software principale è 3.0000 o successiva.

■ [Avvio rapido]

Questa funzione attiva rapidamente l'alimentazione all'accensione.

[On]:

Attiva rapidamente l'alimentazione all'accensione.

[Off]:

Attiva l'alimentazione in modo consueto all'accensione.

Nota

- Quando questa funzione è impostata su [On], il consumo energetico aumenta in modalità standby.
- Questa impostazione viene visualizzata solo quando la versione software principale è 4.2000 o successiva.

Ricerca ingresso

Quando un segnale non viene rilevato, viene selezionato automaticamente un altro ingresso con un segnale.

Nota

- L'ingresso MEMORY VIEWER / Screen Transfer è escluso da questa funzione.

Ricerca ingresso	
Ricerca ingresso	Personalizzate
1° ingresso da cercare	(Nessuna)
2° ingresso da cercare	(Nessuna)

■ [Ricerca ingresso]

[Off]:

Quando non c'è segnale, l'ingresso non viene commutato automaticamente.

[Tutti gli ingressi]:

Ricerca tutti gli ingressi e commuta a un ingresso con segnale.

La ricerca dell'ingresso è eseguita nell'ordine seguente.

Esempio: Quando l'ingresso di corrente è HDMI1

[HDMI2] → [DisplayPort] → [DIGITAL LINK] → [DVI-D] (o [SLOT]) → [PC] → [USB] → [HDMI1] →

Nota

- Gli ingressi impostati su [(Salta)] a [Nome segn. ingresso] (vedere pagina 68) vengono ignorati durante la ricerca.

[Personalizzate]:

Cerca ripetutamente [Ingresso Attuale], [1° ingresso da cercare] e [2° ingresso da cercare] in ordine e passa a un ingresso con un segnale.

[Rilevamento ingresso]:

Monitora gli ingressi impostati su [On], rileva il cambiamento di stato da assenza di segnale a presenza di segnale e commuta sull'ingresso.

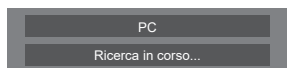

[Ricerca in corso...] viene visualizzato durante la ricerca dell'ingresso.

■ [Ricerca ingresso]: [Personalizzate]

[1° ingresso da cercare], [2° ingresso da cercare]

Impostare l'ingresso da ricercare quando è selezionato [Personalizzate].

[HDMI1] / [HDMI2] / [DisplayPort] / [DIGITAL LINK] / [DVI-D] / [SLOT] / [PC] / [USB] / [(Nessuna)]

■ [Ricerca ingresso]: [Rilevamento ingresso]

Ricerca ingresso	
Ricerca ingresso	Rilevamento ingresso
HDMI1	Off
HDMI2	Off
DisplayPort	Off
DIGITAL LINK	Off
DVI-D	Off
PC	Off
Ritardo di commutazione	Off

Imposta l'ingresso da monitorare durante [Rilevamento ingresso].

[HDMI1] / [HDMI2] / [DisplayPort] / [DIGITAL LINK] / [DVI-D] / [PC]

[Off]: L'ingresso non è monitorato.

[On]: L'ingresso è monitorato.

■ [Ritardo di commutazione]

Imposta il ritardo fino alla commutazione dell'ingresso durante [Rilevamento ingresso].

[Off]: Commuta l'ingresso se un segnale viene interrotto anche per un breve lasso di tempo.

1 – 10: Imposta il ritardo (sec.).

Commuta l'ingresso quando il tempo impostato è trascorso, dopo aver verificato l'assenza di segnale.

Tuttavia, se il periodo di rilevamento durante il quale non è presente alcun segnale è più breve del tempo di ritardo impostato, l'ingresso non viene commutato.

Nota

- [Rilevamento ingresso] è la funzione che automaticamente commuta l'ingresso come di seguito riportato monitorando la presenza del segnale per l'ingresso impostato.
 - Se un video viene convogliato all'ingresso impostato che non viene visualizzato (Quando lo stato è stato modificato da segnale assente a segnale presente.), l'ingresso viene selezionato e commutato.
 - Se non viene rilevato alcun segnale per l'ingresso visualizzato, l'impostazione commuta sull'ingresso impostato su cui è convogliato un segnale. Inoltre, se non è presente alcun segnale per l'ingresso visualizzato in fase di attivazione o quando l'ingresso è commutato, l'impostazione commuta sull'ingresso impostato sul quale è convogliato un segnale. Quando i segnali sono convogliati su ingressi multipli impostati, l'ordine prioritario preimpostato (immediatamente dopo l'attivazione) è il seguente: HDMI1, HDMI2, DisplayPort, DIGITAL LINK, DVI-D, PC.

Nell'altro caso (Quando l'ingresso è commutato in seguito all'attivazione), l'ingresso visualizzato per ultimo ha la priorità.

- [Ritardo di commutazione] è la funzione che previene la commutazione accidentale dell'ingresso durante un breve lasso di tempo, ad esempio quando il segnale viene interrotto a causa del cambiamento di frequenza del segnale di ingresso durante il funzionamento di [Rilevamento ingresso].

Se un segnale viene rilevato nuovamente durante il periodo di impostazione (sec.), l'ingresso non viene commutato.

- [Rilevamento ingresso] potrebbe non funzionare correttamente a seconda del dispositivo di riproduzione delle immagini.

Nota

- Se si imposta l'ingresso USB, l'unità determina che non c'è nessun segnale presente se la memoria USB non è collegata al terminale USB.
Inoltre, anche quando è collegato un dispositivo di memoria USB, se non vi sono file riproducibili, l'unità determina l'assenza di segnale.
- Questo menu sarà disattivato e non può essere impostato alle seguenti condizioni.
 - [Subentro/Ripiego] è impostato su una voce diversa da [Off]. (vedere pagina 64)
 - [Modalità gestione alimentaz.] è impostato su [Rilevamento ingresso]. (vedere pagina 68)
 - [Blocco ingresso] non è impostato su [Off]. (vedere pagina 74)
 - Quando [Approntamento] - [Impostazioni immagine] - [Impostazioni immagine di assenza segnale] - [Impostazione visualizzazione] è impostato su [On]. (vedere pagina 73)
 - [Link accen. scheda SLOT Opz.] è impostato su [On]. (vedere pagina 89)
- Se l'ingresso viene modificato da questa funzione, l'ultimo ingresso viene selezionato quando l'unità viene riattivata.

Se si desidera mantenere l'ingresso originale quando viene accesa l'alimentazione, impostare [Ingresso iniziale] sull'ingresso originale. (vedere pagina 61)

Subentro/Ripiego

Passa automaticamente all'ingresso di backup se si verifica un'interruzione del video.

Nota

- L'ingresso MEMORY VIEWER / Screen Transfer è escluso da questa funzione.

1. Impostazione della modalità di cambio ingresso

■ [Modalità di cambio ingresso]

[Off]:

Disattiva la funzione dell'ingresso di backup.

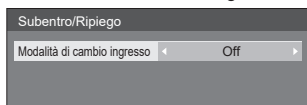

[Rapida]:

Passa rapidamente all'ingresso di backup se si verifica un'interruzione del video.

Il segnale video di backup deve avere lo stesso formato dell'ingresso (principale) usato per la visualizzazione.

Quando si commuta all'ingresso di backup, saranno utilizzati i valori di regolazione di video e audio per l'ingresso (principale) usato per la visualizzazione.

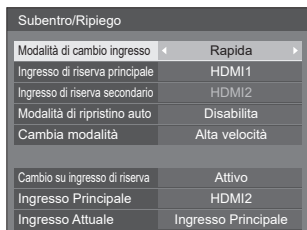

[Normale]:

Passa all'ingresso di backup se si verifica un'interruzione del video.

Il segnale video di backup non deve avere lo stesso formato dell'ingresso (principale) usato per la visualizzazione.

Quando si commuta all'ingresso di backup, saranno utilizzati i valori di regolazione di video e audio per l'ingresso di backup.

1-1 [Modalità di cambio ingresso]: [Rapida] detailed settings

Passa rapidamente all'ingresso di riserva in caso di interruzione del segnale video e permette di passare tra un ingresso digitale e l'altro (HDMI1 / HDMI2)

Nota

- Questa funzione si attiva quando sia l'ingresso in uso per la visualizzazione sia l'ingresso di backup rilevano un segnale video e la voce [Cambio su ingresso di riserva] viene visualizzata come [Attivo].
- Questa funzione potrebbe non funzionare correttamente a seconda del dispositivo di riproduzione delle immagini o segnale video.

■ [Ingresso di riserva principale]

Imposta il primo ingresso di backup di priorità.

(Nessuna) / [HDMI1] / [HDMI2] / DisplayPort] / [DVI-D] / [SLOT]

L'ingresso dello stesso tipo di quello in uso per la visualizzazione sarà disattivato.

■ [Ingresso di riserva secondario]

Imposta il secondo ingresso di backup di priorità.

(Nessuna) / [HDMI1] / [HDMI2] / DisplayPort] / [DVI-D] / [SLOT]

L'ingresso dello stesso tipo di quello in uso per la visualizzazione sarà disattivato.

■ [Modalità di ripristino auto]

Consente di scegliere se impostare o no il ritorno automatico all'ingresso (principale) precedente quando il video di ingresso precedente inizialmente visualizzato è ripristinato, durante la visualizzazione del video dell'ingresso di backup abilitato dalla funzione di ingresso di backup.

[Disabilita]:

Nessun ritorno

[Abilita]:

Ritorno

■ [Cambia modalità]

Seleziona la velocità di commutazione dell'ingresso.

[Alta velocità]:

In caso di commutazione tra segnali di pari formato, è possibile eseguire la commutazione in 1 secondo.

La commutazione tra i differenti formati di segnale provoca disturbi delle immagini.

[Velocità normale]:

In caso di commutazione tra segnali di pari formato, è possibile eseguire la commutazione in 2 secondi.

In caso di commutazione tra segnali di formati diversi, occorrono 3-4 secondi ma non vengono provocati disturbi delle immagini.

■ [Cambio su ingresso di riserva]

Mostra se le condizioni operative per la funzione dell'ingresso di backup sono soddisfatte o meno.

[Inattivo]:

Indica che le condizioni non sono soddisfatte e disattiva la funzione dell'ingresso di backup.

[Attivo]:

Indica che le condizioni sono soddisfatte e attiva la funzione dell'ingresso di backup.

■ [Ingresso Principale]

Visualizza l'ingresso (principale) impostato dalla commutazione dell'ingresso.

■ [Ingresso Attuale]

Indica se l'ingresso attualmente in uso per la visualizzazione è l'ingresso (principale) impostato dalla commutazione dell'ingresso o quello di backup.

Condizioni di configurazione

La tabella seguente descrive le limitazioni (combinazioni disponibili) per ogni voce di impostazione.

		Principale				
		HDMI1 HDMI2 DisplayPort DVI-D SLOT	DIGITAL LINK	PC	USB	
Di riserva	HDMI1					
	HDMI2					
	DisplayPort	○	×	×	×	×
	DVI-D SLOT					
	DIGITAL LINK	×	×	×	×	×
	PC	×	×	×	×	×
	USB	×	×	×	×	×

○: Selezionabile per primario e secondario.

×: Non selezionabile per primario o secondario.

Chiamata display

Premendo <RECALL> appare uno dei seguenti.

- Se l'ingresso principale viene usato per la visualizzazione e le condizioni operative per la funzione dell'ingresso di backup sono soddisfatte.

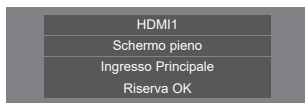

- Se viene utilizzato l'ingresso di backup, attivato dalla funzione dell'ingresso di backup, per la visualizzazione.

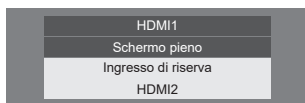

Quando si soddisfano le condizioni per la funzione dell'ingresso di backup, si visualizza la seguente schermata.

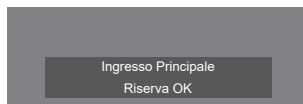

1-2 [Modalità di cambio ingresso]: Impostazioni dettagliate della funzione [Normale]

Passa all'ingresso di backup se si verifica un'interruzione del video.

Nota

- Questa funzione si attiva quando sia l'ingresso in uso per la visualizzazione sia l'ingresso di backup rilevano un segnale video e la voce [Cambio su ingresso di riserva] viene visualizzata come [Attivo].

■ [Ingresso di riserva principale]

Imposta il primo ingresso di backup di priorità.

(Nessuna) / [HDMI1] / [HDMI2] / [DisplayPort] / [DIGITAL LINK] / [DVI-D] / [SLOT] / [PC] / [USB]

L'ingresso dello stesso tipo di quello in uso per la visualizzazione sarà disattivato.

■ [Ingresso di riserva secondario]

Imposta il secondo ingresso di backup di priorità.

(Nessuna) / [HDMI1] / [HDMI2] / [DisplayPort] / [DIGITAL LINK] / [DVI-D] / [SLOT] / [PC] / [USB]

L'ingresso dello stesso tipo di quello in uso per la visualizzazione sarà disattivato.

■ [Modalità di ripristino auto]

Consente di scegliere se impostare o no il ritorno automatico all'ingresso (principale) precedente quando il video di ingresso precedente inizialmente visualizzato è ripristinato, durante la visualizzazione del video dell'ingresso di backup abilitato dalla funzione di ingresso di backup.

[Disabilita]:

Nessun ritorno

[Abilita]:

Ritorno

■ [Cambio su ingresso di riserva]

Mostra se le condizioni operative per la funzione dell'ingresso di backup sono soddisfatte o meno.

[Inattivo]:

Indica che le condizioni non sono soddisfatte e disattiva la funzione dell'ingresso di backup.

[Attivo]:

Indica che le condizioni sono soddisfatte e attiva la funzione dell'ingresso di backup.

■ [Ingresso Principale]

Visualizza l'ingresso (principale) impostato dalla commutazione dell'ingresso.

■ [Ingresso Attuale]

Indica se l'ingresso attualmente in uso per la visualizzazione è l'ingresso (principale) impostato dalla commutazione dell'ingresso o quello di backup.

Condizioni di configurazione

La tabella seguente descrive le limitazioni (combinazioni disponibili) per ogni voce di impostazione.

		Principale		
		HDMI1 HDMI2 DisplayPort DIGITAL LINK DVI-D SLOT	PC	USB
Di riserva	HDMI1 HDMI2 DisplayPort DIGITAL LINK DVI-D SLOT	○	○	○
	PC	△	×	△
	USB	○	○	×

○: Selezionabile per primario e secondario.

△: Selezionabile per primario o secondario.

×: Non selezionabile per primario o secondario.

Chiamata display

Premendo <RECALL> appare uno dei seguenti.

- Se l'ingresso principale viene usato per la visualizzazione e le condizioni operative per la funzione dell'ingresso di backup sono soddisfatte.

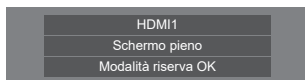

- Se viene utilizzato l'ingresso di backup, attivato dalla funzione dell'ingresso di backup, per la visualizzazione.

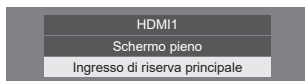

Quando si soddisfano le condizioni per la funzione dell'ingresso di backup, si visualizza la seguente schermata.

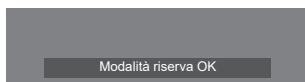

Nota

- Questo menu sarà disattivato e non può essere impostato alle seguenti condizioni.

- [Ricerca ingresso] è impostato su una voce diversa da [Off]. (vedere pagina 62)
- [Approntamento] - [Impostazioni immagine] - [Impostazioni immagine di assenza segnale] - [Impostazione visualizzazione] è impostato su [On]. (vedere pagina 73)
- [Modalità gestione alimentaz.] è impostato su [Rilevamento ingresso]. (vedere pagina 68)
- [Link accen. scheda SLOT Opz.] è impostato su [On]. (vedere pagina 89)
- Se è impostato l'ingresso USB, l'unità determina che i segnali video sono interrotti verificando se la memoria USB non è collegata al terminale USB.
- Questa funzione potrebbe non funzionare correttamente a seconda del dispositivo di riproduzione delle immagini.

Salvaschermo

Riduce il verificarsi di un postimmagine quando si visualizzano immagini fisse o immagini con un rapporto di aspetto 4:3 per molto tempo.

[Salvaschermo] - schermata del sottomenu

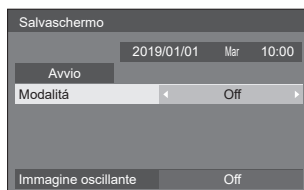

■ Impostazioni dello screen saver

Funzionamento dello screen saver

Quando è in funzione lo screen saver, vengono visualizzati a tutto schermo i seguenti 5 modelli, ciascuno per 5 secondi, ripetutamente.

Nero → Grigio scuro → Grigio → Grigio chiaro → Bianco → Grigio chiaro → Grigio → Grigio scuro

Per avviare lo screen saver

- Selezionare [On] in [Modalità].
- Selezionare [Avvio] e premere <ENTER>.
 - Si attiva il salvaschermo.

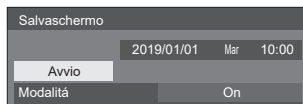

Nota

- Se si premono i seguenti pulsanti con lo screen saver in funzione, lo screen saver viene annullato.
Telecomando: <RETURN>
Unità: <MENU (Unità)> <INPUT (Unità)>
<+ (Unità)> <- (Unità)> ▲ ▼
<ENTER (Unità)>
- Quando si spegne lo schermo, lo screen saver si disattiva.

Per impostare l'intervallo dello screen saver

- 1 Selezionare [Intervallo] in [Modalità].
- 2 Impostare [Durata visualizzazione].
 - Premere ◀▶ per modificare l'ora di 15 minuti.
- 3 Impostare [Tempo operativo].
 - Premere ◀▶ una volta per modificare l'ora di un minuto. Continuare a premere per modificare l'ora di 15 minuti.

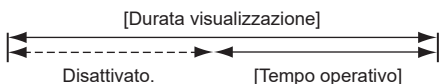
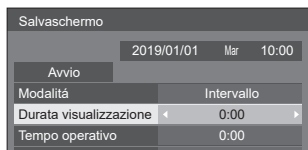

Nota

- Non è possibile impostare la durata di [Tempo operativo] oltre [Durata visualizzazione].

Per impostare il tempo di inizio e fine dello screen saver

- 1 Selezionare [Assegnazione del tempo] in [Modalità].
- 2 Impostare [Ora di avvio] e [Ora di fine].
 - Premere ◀▶ una volta per modificare l'ora di un minuto. Continuare a premere per modificare l'ora di 15 minuti.

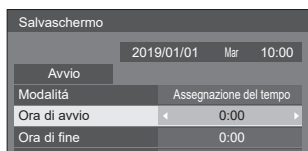

Nota

- Quando l'ora attuale è visualizzata come [- -], impostare [Data e ora] prima di impostare [Ora di avvio] e [Ora di fine]. (vedere pagina 76)

Per spegnere l'alimentazione dopo lo screen saver

- 1 Selezionare [Standby dopo salvascher.] in [Modalità].
- 2 Impostare [Durata salvaschermo].
 - Premere ◀▶ una volta per modificare l'ora di un minuto. Continuare a premere per modificare l'ora di 15 minuti.
- 3 Selezionare [Avvio] e premere <ENTER>.
 - Lo screensaver si attiverà e l'alimentazione si interromperà (standby) all'ora impostata.

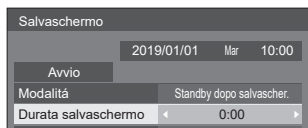

Nota

- [Durata salvaschermo] può essere impostato da 0:00 a 23:59.

Se è impostato su [0:00], [Standby dopo salvascher.] non viene attivato.

■ [Immagine oscillante]

Cambia automaticamente l'immagine sul display per evitare la fissazione dell'immagine sul pannello a cristalli liquidi.

Impostando su [On], la posizione dello schermo si sposta a certi intervalli e le immagini vengono visualizzate.

Nota

- Quando [MULTI DISPLAY] - [Vis. multi monitor] è impostato su [On], [Immagine oscillante] non si attiverà. (vedere pagina 53)
- Quando [Impostazioni visualizz. verticale] - [Visualizzazione verticale] è impostato su [On], [Immagine oscillante] non si attiverà. (vedere pagina 56)
- Quando questa funzione è attiva, una parte dello schermo potrebbe non essere visibile.

Nome segn. ingresso

Questa funzione può cambiare l'etichetta del segnale di ingresso visualizzata.

[Nome segn. ingresso] - schermata del sottomenu

Nome segn. ingresso	
HDMI1	HDMI1
HDMI2	HDMI2
DisplayPort	DisplayPort
DIGITAL LINK	DIGITAL LINK
DVI-D	DVI-D
SLOT	SLOT
PC	PC

[HDMI1]	[HDMI1] / [DVD1] / [DVD2] / [DVD3] / [Blu-ray1] / [Blu-ray2] / [Blu-ray3] / [CATV] / [VCR] / [STB] / (Salta)
[HDMI2]	[HDMI2] / [DVD1] / [DVD2] / [DVD3] / [Blu-ray1] / [Blu-ray2] / [Blu-ray3] / [CATV] / [VCR] / [STB] / (Salta)
[DisplayPort]	[DisplayPort] / [DVD1] / [DVD2] / [DVD3] / [Blu-ray1] / [Blu-ray2] / [Blu-ray3] / [CATV] / [VCR] / [STB] / (Salta)
[DIGITAL LINK]	[DIGITAL LINK] / [DVD1] / [DVD2] / [DVD3] / [Blu-ray1] / [Blu-ray2] / [Blu-ray3] / [CATV] / [VCR] / [STB] / (Salta)
[DVI-D]	[DVI-D] / [DVD1] / [DVD2] / [DVD3] / [Blu-ray1] / [Blu-ray2] / [Blu-ray3] / [CATV] / [VCR] / [STB] / (Salta)
[SLOT]	[SLOT] / (Salta)
[PC]	[PC] / [DVD1] / [DVD2] / [DVD3] / [Blu-ray1] / [Blu-ray2] / [Blu-ray3] / [CATV] / [VCR] / [STB] / (Salta)

(Salta): Quando si preme <INPUT>, l'ingresso sarà ignorato.

Nota

- [HDVC] e [PressIT] sono visualizzati nell'elenco selezionabile quando la versione software principale è 4.40 o successiva.

Impostazioni gestione alimentaz.

Impostare ogni voce per ridurre il consumo di energia.

Questa funzione è operativa solo per il terminale di ingresso attualmente selezionato.

[Impostazioni gestione alimentaz.] - schermata del sottomenu

Impostazioni gestione alimentaz.	
Modalità gestione alimentaz.	Personalizzate
Spegnimento per assenza segnale	Disabilita
HDMI1 Gestione alimentaz.	Off
HDMI2 Gestione alimentaz.	Off
DisplayPort Gestione alimentaz.	Off
DIGITAL LINK Gestione alimentaz.	Off
DVI-D Gestione alimentaz.	Off
PC Gestione alimentaz.	Off
Risparmio energia	Off
Modalità standby prolungato	Off
Rilevamento ingresso	
Ritardo di commutazione	Off

1. Impostazione di [Modalità gestione alimentaz.]

1-1 [Modalità gestione alimentaz.]: [On]

I seguenti valori fissi sono impostati sul menu di riduzione del consumo energetico. Non sono disponibili impostazioni individuali.

[Spegnimento per assenza segnale]: [Abilita]

[HDMI1 Gestione alimentaz.]: [On]

[HDMI2 Gestione alimentaz.]: [On]

[DisplayPort Gestione alimentaz.]: [On]

[DIGITAL LINK Gestione alimentaz.]: [On]

[DVI-D Gestione alimentaz.]: [On]

[PC Gestione alimentaz.]: [On]

[Risparmio energia]: [On]

1-2 [Modalità gestione alimentaz.]: [Personalizzate]

Il menu di riduzione del consumo energetico viene impostato individualmente. Questa impostazione è attivata quando [Modalità gestione alimentaz.] è impostato su [Personalizzate].

1-3 [Modalità gestione alimentaz.]: [Rilevamento ingresso]

Imposta il menu di riduzione del consumo energetico individualmente.

È attivo quando [Modalità gestione alimentaz.] è impostato su [Rilevamento ingresso]. Questa modalità si interblocca tra l'operazione di risparmio energetico e la funzione di rilevamento di ingressi per l'operazione. Quando questa modalità rileva la modifica da uno stato senza segnale a uno stato con segnale monitorando i segnali di ingresso, la funzione di rilevamento dei segnali di ingresso funziona e si commuta automaticamente un ingresso sull'ingresso. Inoltre, il segnale di ingresso attuale scompare e viene automaticamente commutato su un altro ingresso. Se tutti i segnali di ingresso scompaiono, la funzione di risparmio energetico funziona e spegne/accende automaticamente l'alimentazione. Questa operazione viene eseguita tra terminali selezionati.

Nota

- Impostare la funzione "Gestione alimentaz." su [On] perché i terminali eseguano questa funzione.
- [Modalità standby prolungato] è impostata su [On] viene visualizzata in grigio.

■ [Spegnimento per assenza segnale]

Quando questa voce è impostata su [Abilita], l'alimentazione dell'unità si interrompe automaticamente (standby) se non si eseguono operazioni o se il segnale di sincronizzazione è assente per circa 10 minuti.

Nota

- Se è impostato l'ingresso USB, l'unità determina l'assenza di segnale se la memoria USB non è collegata al terminale USB o la memoria USB collegata non contiene file riproducibili.
- Con l'ingresso Screen Transfer, l'unità determina che nessun segnale è presente nello stato di standby e quando il PC non è collegato a Screen Transfer.
- Questa funzione è operativa a prescindere dalle impostazioni [On] / [Off] di [Impostazioni immagine di assenza segnale].
- Questa funzione può non essere operativa a seconda dei dispositivi di uscita video.

■ [HDMI1 Gestione alimentaz.]

Quando questa funzione è impostata su [On], funziona alle seguenti condizioni per attivare o disattivare automaticamente l'alimentazione.

Quando non viene rilevata alcuna immagine (segnale sincronizzazione) per 60 secondi circa sull'ingresso HDMI1:

L'alimentazione viene disattivata (standby);
l'indicatore di alimentazione diventa arancione.

Quando le immagini (segnale sincronizzazione) vengono rilevate una di seguito all'altra sull'ingresso HDMI1:

L'alimentazione viene attivata; l'indicatore di alimentazione diventa verde.

Nota

- Questa funzione può non essere operativa a seconda dei dispositivi di uscita video.

■ [HDMI2 Gestione alimentaz.]

Quando questa funzione è impostata su [On], funziona alle seguenti condizioni per attivare o disattivare automaticamente l'alimentazione.

Quando non viene rilevata alcuna immagine (segnale sincronizzazione) per 60 secondi circa sull'ingresso HDMI2:

L'alimentazione viene disattivata (standby);
l'indicatore di alimentazione diventa arancione.

Quando le immagini (segnale sincronizzazione) vengono rilevate una di seguito all'altra sull'ingresso HDMI2:

L'alimentazione viene attivata; l'indicatore di alimentazione diventa verde.

Nota

- Questa funzione può non essere operativa a seconda dei dispositivi di uscita video.

■ [DisplayPort Gestione alimentaz.]

Quando questa funzione è impostata su [On], funziona alle seguenti condizioni per attivare o disattivare automaticamente l'alimentazione.

Quando non viene rilevata alcuna immagine (segnale sincronizzazione) per 60 secondi circa sull'ingresso DisplayPort:

L'alimentazione viene disattivata (standby);
l'indicatore di alimentazione diventa arancione.

Quando le immagini (segnale sincronizzazione) vengono rilevate una di seguito all'altra sull'ingresso DisplayPort:

L'alimentazione viene attivata; l'indicatore di alimentazione diventa verde.

Nota

- Questa funzione può non essere operativa a seconda dei dispositivi di uscita video.

■ [DIGITAL LINK Gestione alimentaz.]

Quando questa funzione è impostata su [On], funziona alle seguenti condizioni per attivare o disattivare automaticamente l'alimentazione.

Quando non viene rilevata alcuna immagine (segnale sincronizzazione) per 60 secondi circa sull'ingresso DIGITAL LINK:

L'alimentazione viene disattivata (standby);
l'indicatore di alimentazione diventa arancione.

Quando le immagini (segnale sincronizzazione) vengono rilevate una di seguito all'altra sull'ingresso DIGITAL LINK:

L'alimentazione viene attivata; l'indicatore di alimentazione diventa verde.

Nota

- Questa funzione può non essere operativa a seconda dei dispositivi di uscita video.
- Quando questa funzione è impostata su [On], impostare [Avvio rapido] su [On] per abilitare l'operazione.
- Quando [Avvio rapido] è impostato su [Off], se le immagini non vengono rilevate, l'unità entra in stato di standby anche se è impostata su [On]. Tuttavia, l'unità non si avvia anche se le immagini vengono rilevate nuovamente. Per azionare la funzione di risparmio energetico, è necessario impostare sia [Avvio rapido] sia [DIGITAL LINK Gestione alimentaz.] su [On], rispettivamente.

■ [DVI-D Gestione alimentaz.]

Quando questa funzione è impostata su [On], funziona alle seguenti condizioni per attivare o disattivare automaticamente l'alimentazione.

Quando viene rilevata l'assenza di immagini (segnale di sincronizzazione) per circa 60 secondi sull'ingresso DVI-D:

L'alimentazione viene disattivata (standby); l'indicatore di alimentazione diventa arancione.

Quando le immagini (segnale sincronizzazione) vengono rilevate una di seguito all'altra sull'ingresso DVI-D:

L'alimentazione viene attivata; l'indicatore di alimentazione diventa verde.

Nota

- Questa funzione può non essere operativa a seconda dei dispositivi di uscita video.

■ [PC Gestione alimentaz.] (funzione DPMS)

Quando questa funzione è impostata su [On], funziona alle seguenti condizioni per attivare o disattivare automaticamente l'alimentazione.

Quando viene rilevata l'assenza di immagini (segnale di sincronizzazione HD/VD) per circa 60 secondi sull'ingresso PC:

L'alimentazione viene disattivata (standby); l'indicatore di alimentazione diventa arancione.

Quando le immagini (segnali sincronizzazione HD/VD) vengono rilevate una di seguito all'altra sull'ingresso PC:

L'alimentazione viene attivata; l'indicatore di alimentazione diventa verde.

Nota

- Questa funzione è attiva quando la voce [Sinc] in [Segnale] è impostata su [Automatico] o le voci [Sinc HV] e [Selezione ingresso componente/RGB] sono impostate su [RGB]. (vedere pagina 58)
- Questa funzione può non essere operativa a seconda dei dispositivi di uscita video.

■ [Risparmio energia]

Questa funzione regola la luminosità della retroilluminazione per ridurre il consumo di energia.

[Off]:

La funzione di risparmio energetico non è disponibile.

[On]:

La luminosità della retroilluminazione si riduce.

■ [Modalità standby prolungato]

Imposta la funzione in modalità standby mediante la funzione "Gestione alimentaz." per il terminale in ingresso per il quale la funzione "Gestione alimentaz." è impostata su [On].

[Off]:

Se viene rilevato un segnale video (segnale sincronizzato) sul terminale in ingresso sul quale viene attivata la modalità di standby, viene attivato con l'ingresso.

[On]:

Se viene rilevato un segnale video (segnale sincronizzato) in uno dei terminali in ingresso per il quale la funzione "Gestione alimentaz." è impostata su [On], viene attivato, e l'ingresso viene commutato sull'ingresso rilevato.

Nota

- Quando la voce [Ricerca ingresso] è [Tutti gli ingressi] o [Personalizzate], la funzione [Ricerca ingresso] ha la priorità (la funzione "Gestione alimentaz." non è attiva per ogni terminale). Per i dettagli della funzione [Ricerca ingresso], vedere pagina 62.
- Quando la voce [Subentro/Ripiego] - [Modalità di cambio ingresso] è impostata su valori diversi da [Off], la funzione [Subentro/Ripiego] ha la priorità (la funzione "Gestione alimentaz." non è attiva per ogni terminale). Per i dettagli della funzione [Subentro/Ripiego], vedere pagina 64.

■ [Ritardo di commutazione]

Imposta il ritardo fino alla commutazione dell'ingresso quando [Modalità gestione alimentaz.] è [Rilevamento ingresso].

[Off]:

Commuta l'ingresso se un segnale viene interrotto anche per un breve lasso di tempo.

Da 1 a 10:

Imposta il ritardo (sec.). Commuta l'ingresso quando il tempo impostato è trascorso, dopo aver verificato l'assenza di segnale. Tuttavia, se il periodo di rilevamento durante il quale non è presente alcun segnale è più breve del tempo di ritardo impostato, l'ingresso non viene commutato.

Nota

- Quando è selezionato [Rilevamento ingresso], l'operazione è la stessa di quando [Ricerca ingresso] è impostato su [Rilevamento ingresso] (vedere pagina 62)

Selez. ingresso audio

[Selez. ingresso audio] - schermata del sottomenu

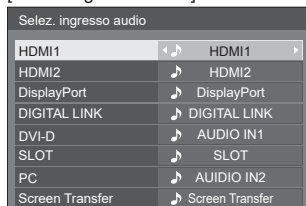

Ingresso video	Ingresso audio
HDMI1	HDMI1 / AUDIO IN1 / AUDIO IN2 / Nessun audio
HDMI2	HDMI2 / AUDIO IN1 / AUDIO IN2 / Nessun audio
DisplayPort	DisplayPort / AUDIO IN1 / AUDIO IN2 / Nessun audio
DIGITAL LINK	DIGITAL LINK / AUDIO IN1 / AUDIO IN2 / Nessun audio
DVI-D / PC	AUDIO IN1 / AUDIO IN2 / Nessun audio
SLOT	SLOT / AUDIO IN1 / AUDIO IN2 / Nessun audio
Screen Transfer	Screen Transfer / AUDIO IN1 / AUDIO IN2 / Nessun audio

- Nessun audio: Nessun ingresso audio (Disattivato)

Quando si modifica l'impostazione per l'ingresso audio rispetto alle impostazioni di fabbrica, l'ingresso audio appare come segue.



Impostazioni HDMI-CEC

Impostare per la funzione HDMI-CEC.

Per i dettagli della funzione HDMI-CEC, fare riferimento a "Uso della funzione HDMI-CEC". (vedere pagina 128)

[Impostazioni HDMI-CEC] - schermata del sottomenu

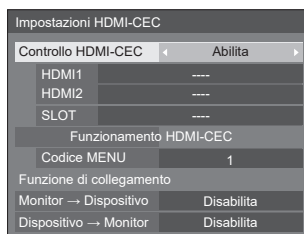

■ [Controllo HDMI-CEC]

Attiva/disattiva la funzione HDMI-CEC.

[Disabilita]: Non consente il controllo HDMI-CEC.

[Abilita]: Consente il controllo HDMI-CEC.

Nota

- Impostare su [Abilita] per usare dispositivi compatibili con HDMI-CEC con il telecomando dell'unità.

■ [HDMI1]

Mostra il dispositivo da azionare quando un dispositivo compatibile con HDMI-CEC è collegato al terminale HDMI 1.

Il soggetto di controllo può essere modificato con



Nota

- In assenza di dispositivi connessi, viene visualizzato [----].

■ [HDMI2]

Mostra il dispositivo da azionare quando un dispositivo compatibile con HDMI-CEC è collegato al terminale HDMI 2.

Il soggetto di controllo può essere modificato con



Nota

- In assenza di dispositivi connessi, viene visualizzato [----].

■ [SLOT]

Mostra il dispositivo da azionare quando un dispositivo compatibile con HDMI-CEC è collegato al terminale SLOT.

Nota

- Questo elemento dell'impostazione [SLOT] viene visualizzato solo quando è inserita una scheda funzioni nello SLOT. Se non è collegato lo SLOT compatibile con HDMI-CEC, si visualizzerà [----].
- Per i modelli da 98 e 86 pollici, questa impostazione viene visualizzata solo quando la versione software principale è 3.0000 o successiva.

■ [Funzionamento HDMI-CEC]

Consente di visualizzare la schermata di funzionamento del dispositivo compatibile con HDMI-CEC.

Premere <RETURN> per nascondere la schermata operativa.

■ [Codice MENU]

Modifica il codice da assegnare per il funzionamento di [MENU] sulla schermata operativa HDMI-CEC.

Regola il codice con quello del dispositivo compatibile con HDMI-CEC collegato.

■ [Monitor → Dispositivo]

Attiva/disattiva questa unità per eseguire il controllo di interblocco del dispositivo compatibile con HDMI-CEC.

[Disabilita]:

Disattiva questa unità per eseguire il controllo di interblocco del dispositivo compatibile con HDMI-CEC.

Anche se lo stato di alimentazione di questa unità cambia, lo stato di alimentazione del dispositivo non sarà interessato.

[Spento]:

Spegnendo questa unità (standby) si spengono (standby) anche tutti i dispositivi collegati ai terminali HDMI 1, HDMI 2 o SLOT. L'operazione di accensione non è interbloccata.

[Spento/Acceso]:

Il dispositivo si spegne/accende (standby) in base all'operazione di spegnimento/accensione (standby) di questa unità.

Nota

- Per i dettagli operativi, fare riferimento a "Uso della funzione HDMI-CEC". (vedere pagina 128)

■ [Dispositivo → Monitor]

Attiva/disattiva il dispositivo compatibile con HDMI-CEC per eseguire il controllo di interblocco di questa unità.

[Disabilita]:

Disattiva il dispositivo per eseguire il controllo di interblocco di questa unità.

Anche se lo stato di alimentazione del dispositivo cambia, lo stato di alimentazione di questa unità non sarà interessato.

[Acceso]:

Accendendo il dispositivo si accende anche questa unità e l'ingresso (HDMI1 / HDMI2 / SLOT) viene commutato su quello del dispositivo.

[Spento/Acceso]:

Lo stato di alimentazione di questa unità si interblocca con l'operazione di spegnimento/accensione del dispositivo.

Nota

- Per i dettagli operativi, fare riferimento a "Uso della funzione HDMI-CEC". (vedere pagina 128)

- L'ingresso non verrà commutato se si imposta [Approntamento] - [Blocco ingresso].
- Quando la scheda funzioni è inserita in SLOT e [Selezione DVI-D/SLOT] è impostato su [DVI-D], l'ingresso non è commutato sull'ingresso SLOT.

Impostazioni immagine

Imposta l'immagine visualizzata sullo schermo quando il dispositivo è attivato o non vi è segnale d'ingresso.

[Impostazioni immagine] - schermata del sottomenu

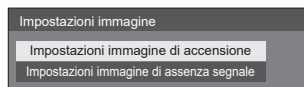

[Impostazioni immagine di accensione]:

Imposta l'immagine visualizzata quando il dispositivo è attivato.

[Impostazioni immagine di assenza segnale]:

Imposta l'immagine visualizzata quando non vi è segnale d'ingresso sul terminale d'ingresso selezionato.

Condizioni dell'immagine che può essere impostata su [Leggi immagine utente]

- Dimensioni immagine: solo 3 840 x 2 160, 1 920 x 1 080
- file jpg / file bmp (eccetto per quelli che non possono essere riprodotti con Lettore multimediale USB (vedere pagina 112))

I nomi dei file e delle cartelle vengono visualizzati nell'elenco dei file con le relative condizioni di seguito riportate.

- Se un file o una cartella vengono posizionati direttamente al di sotto della directory principale del dispositivo USB.
- Fino a 246 caratteri per il nome del file (compresa l'estensione) vengono visualizzati correttamente. Si prega di osservare che l'elenco dei file potrebbe scomparire a causa del tempo di visualizzazione del menu su schermo prima che appaia la visualizzazione completa dei nomi dei file.
- Fino a 244 caratteri per il nome della cartella vengono visualizzati correttamente.
 - Se la cartella viene posizionata gerarchicamente, il numero dei caratteri visualizzati diminuisce a seconda del numero dei caratteri per il percorso del file (informazioni cartella).
- Vengono visualizzati solo i file con i nomi in caratteri ASCII escluso il codice di controllo.

Nota

- [Immagine] non può essere regolato quando si imposta l'immagine all'avvio.
- È possibile regolare solo [Backlight], [Gamma] e [Temperatura colore] quando si imposta l'immagine senza segnale.

- Le immagini visualizzate per l'immagine all'avvio e l'immagine senza segnale potrebbero differire leggermente da quelle confermate sul computer.
- Quando [Impostazioni immagine di assenza segnale] è impostato su [On], [Ricerca ingresso] e [Subentro/Ripiego] saranno disabilitati e il menu sarà visualizzato in grigio.

■ [Impostazioni immagine di accensione] / [Impostazioni immagine di assenza segnale]

Azionare [Impostazioni immagine di assenza segnale] allo stesso modo di [Impostazioni immagine di accensione].

[Impostazioni immagine di accensione] - schermata del sottomenu

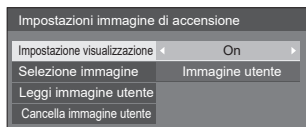

[Impostazione visualizzazione]

Imposta la visualizzazione dell'immagine quando il dispositivo è attivato.

[Off]: Visualizza ogni funzione di impostazione dell'immagine.

[On]: Abilita ogni funzione di impostazione dell'immagine.

Nota

- Quando si visualizza l'immagine senza segnale, la posizione dello schermo si sposta a certi intervalli e le immagini vengono visualizzate per ridurre l'effetto di conservazione immagine sul pannello LCD.
- Consente di spostare la posizione di visualizzazione a prescindere dall'impostazione di [Immagine oscillante] (vedere pagina 67).
- Quando questa funzione è attiva, una parte dello schermo potrebbe non essere visibile.

[Selezione immagine]

Selezionare l'immagine da visualizzare.

[Immagine predefinita]: Logo Panasonic (sfondo blu)

[Immagine utente]: Immagine registrata dall'utente

Nota

- Solo quando viene visualizzato [Immagine predefinita], il logo ruota automaticamente, in base all'impostazione di [Orientamento schermo] (vedere pagina 87) o all'orientamento di installazione.
- Quando si seleziona [Immagine utente], l'immagine non ruota in base all'impostazione di [Orientamento schermo] o all'orientamento di installazione. Preparare un'immagine con rapporto aspetto 3 840 × 2 160 o 1 920 × 1 080 compatibile con l'orientamento di installazione.

- [Immagine predefinita] di [Impostazioni immagine di assenza segnale] è il logo Panasonic (sfondo nero).

[Leggi immagine utente]

Registrare l'immagine letta da un dispositivo di memoria USB.

[Leggi immagine utente] - schermata del sottomenu

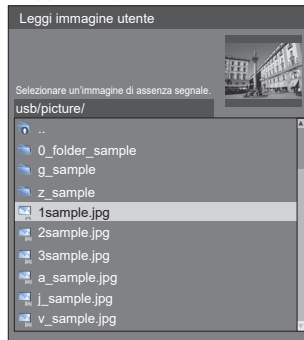

Nota

- Impostare l'ingresso su un valore diverso da [USB] o [MEMORY VIEWER] e leggere l'immagine.
- È possibile registrare una sola immagine utente per [Impostazioni immagine di accensione] e [Impostazioni immagine di assenza segnale] rispettivamente.
- Non spegnere l'alimentazione durante la lettura dell'immagine utente.
- L'immagine selezionata è visibile in anteprima sulla schermata di sottomenu [Leggi immagine utente].
- Quando il dispositivo di memoria USB è collegato al terminale USB, la funzione [Leggi immagine utente] è in grigio e non può essere selezionata.
- In caso di avvio della lettura dell'immagine durante la creazione dell'immagine di anteprima, si verificherà un errore di accesso e l'immagine non potrà essere riconosciuta come file immagine. Confermare la visualizzazione dell'immagine di anteprima e riavviare il processo di lettura.
- I nomi dei file visualizzati si restringono ai seguenti.
 - Estensione applicabile: jpg, jpe, jpeg o bmp
 - Il nome del file non è ".jpg", ".jpe", ".jpeg", o ".bmp" preceduto da punto (.).
- A seconda dell'impostazione del sistema operativo, le cartelle e i file contenuti nella memoria USB non visualizzabili sul proprio computer possono essere visualizzati su questa unità.
- Se un'immagine 3 840 × 2 160 viene registrata per [Impostazioni immagine di accensione], e [Selezione immagine] è impostato su [Immagine utente], il tempo di avvio sarà più lungo all'accensione.
- Se un'immagine 3 840 × 2 160 viene registrata per [Impostazioni immagine di assenza segnale], la qualità di immagine visualizzata sarà equivalente a 1 920 × 1 080.

[Cancella immagine utente]

Cancella l'immagine letta su [Leggi immagine utente].

[Impostazioni immagine di accensione] - schermata del sottomenu

Impostazioni immagine di accensione	
Impostazione visualizzazione	On
Selezione immagine	Immagine utente
Leggi immagine utente	
Cancella immagine utente	

Nota

- In assenza di [Immagine utente] che abbia letto, la funzione [Cancella immagine utente] è in grigio e non può essere selezionata.
- Quando [Selezione immagine] è impostato su [Immagine utente], l'esecuzione di [Cancella immagine utente] modificherà l'impostazione di [Selezione immagine] su [Immagine predefinita].

Blocco ingresso

Disabilita [Ingresso] bloccando l'ingresso.

[Off] / [HDMI1] / [HDMI2] / [DisplayPort] / [DIGITAL LINK] / [DVI-D] / [SLOT] / [PC] / [Screen Transfer] / [USB] / [MEMORY VIEWER] / [Vis. multi ingresso]

Nota

- È possibile usare la commutazione dell'ingresso quando questo è impostato su [Off].

Funz. timer spegnim.

Attiva/disattiva [Funz. timer spegnim.].

[Abilita]:

Attiva [Funz. timer spegnim.].

[Disabilita]:

Disattiva [Funz. timer spegnim.].

Nota

- Quando è impostato [Disabilita], il timer Off viene annullato.

Spegnimento per assenza attività

Quando questa funzione è impostata su [Abilita], l'unità si spegne (standby) automaticamente se non si effettua alcuna operazione sul display per 4 ore.

A partire da 3 minuti prima dello spegnimento, viene visualizzato il tempo restante.

Premere qualsiasi tasto per interrompere

Spegnimento per assenza attività 3 min

Quando si spegne l'unità a causa di questa funzione, alla successiva accensione dell'unità viene visualizzato il messaggio [Ultimo spegnimento causato da "Spegnimento per assenza attività"].

Quando si visualizza l'immagine impostata in [Impostazioni immagine di assenza segnale] (vedere pagina 73), il tempo rimanente non viene visualizzato neanche quando mancano 3 minuti allo spegnimento dell'alimentazione. Invece, l'immagine viene visualizzata finché il dispositivo non viene disattivato.

Nota

- Mentre lo screen saver è in esecuzione, questa funzione è disabilitata.

Lingua OSD

Selezionare la lingua di preferenza.

Lingue selezionabili

English(UK)

Deutsch

Français

Italiano

Español

ENGLISH(US)

中文 : Cinese

日本語 : Giapponese

Русский : Russo

Impostazione TIMER

Imposta il programma per l'attivazione in un momento specifico e con ingresso video, o per la disattivazione in un momento specifico. È possibile impostare fino a 20 programmi.

Nota

- Quando l'ora attuale è visualizzata come [- -], impostare [Data e ora] prima di impostare [Impostazione TIMER]. (vedere pagina 76)
- Quando si impostano vari programmi contemporaneamente, viene abilitato il programma con il numero più basso.
- Se [Modo Accensione] è impostato su [Acceso], l'esecuzione del programma all'attivazione commuterà l'ingresso impostato per [Ingresso].

[Impostazione TIMER] - schermata del sottomenu

Esempio di impostazione:

Programma 1, Ogni lunedì, 12:00,

Accensione, ingresso: HDMI1

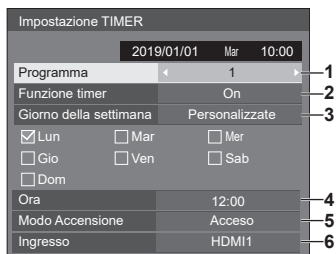

1 Impostare il numero di programma.

2 Per eseguire il programma, impostare su [On].

Il programma viene disabilitato quando si imposta [Off].

3 Impostare il giorno.

[Tutti i giorni]:

Esegue il programma ogni giorno.

[Da lunedì a venerdì]:

Esegue il programma da lunedì a venerdì.

[Sabato e domenica]:

Esegue il programma di sabato e domenica.

[Personalizzate]:

Esegue il programma in giorni selezionati. (Fare riferimento a "Impostazione personalizzata per giorni della settimana".)

4 Impostare l'ora.

Premendo ◀▶ una volta si modifica l'ora di un minuto.

Premendo continuamente, l'ora cambia di 15 minuti.

5 Impostare l'alimentazione su On/Off.

6 Impostare l'ingresso.

■ Impostazione personalizzata per giorni della settimana

1 Impostare [Giorno della settimana] su [Personalizzate].

2 Mentre è selezionato [Giorno della settimana], premere <ENTER>.

Appare la schermata [Giorno della settimana].

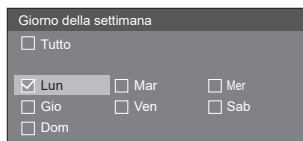

▲▼◀▶ Sposta il focus.

<VOL +> Selezionare giorni. (Aggiungere un segno di spunta sui giorni da selezionare.)

<VOL -> Annulla la selezione dei giorni. (Elimina un segno di spunta se è stato aggiunto.)

<ENTER> Salva l'impostazione attuale e torna alla schermata di configurazione del timer.

<RETURN> Torna alla schermata di configurazione del timer senza salvare l'impostazione attuale.

3 Cambiare l'impostazione, premere <ENTER> e tornare alla schermata di configurazione del timer.

- Con [Tutto], si selezionano/annullano tutti i giorni.

Nota

- Utilizzare il telecomando per l'operazione "Impostazione personalizzata per giorni della settimana".
- Se si elimina la schermata [Giorno della settimana] senza premere <ENTER>, l'impostazione non viene salvata.

Data e ora

Impostare data e ora. ([- -] mostra che non vi sono programmi impostati.)

[Data e ora] - schermata del sottomenu

Data e ora	
2019/01/01 Mar 10:00	
Regolare	
Anno	2019
Mese	1
Giorno	1
Ora	10
Minuti	0
Visualizz. orologio	Off
Impostazione sincronizzazione monitor	
Sincronizza monitor	Off
Impost. schermo principale/secondario	Figlio
Stato NTP	
Sincronizzazione NTP	Off
Fuso orario	(GMT + 00:00)

■ Impostare data e ora

① Selezionare [Anno / Mese / Giorno / Ora / Minuti].

② Impostare la voce selezionata.



Data e ora	
2019/01/01 Mar 10:00	
Regolare	
Anno	2019
Mese	1
Giorno	1
Ora	10
Minuti	0

③ Selezionare [Regolare] e premere <ENTER>.

Data e ora	
2019/02/06 Mar 18:00	
Regolare	
Anno	2019
Mese	2
Giorno	6
Ora	18
Minuti	0

Nota

- Se data e ora non sono impostate, le impostazioni relative al tempo per [Impostazione TIMER], [Salvaschermo], ecc. non possono essere eseguite.
- Nei seguenti casi le impostazioni relative a data e ora vengono reimpostate.

Se l'unità principale viene lasciata incustodita per 7 o più giorni dopo aver disattivato l'unità principale con <Pulsante di alimentazione principale>, se la spina di alimentazione viene rimossa o si è verificato un guasto dell'alimentazione, ecc.

* Se si utilizza l'unità per periodi di tempo prolungati o in un ambiente ad alta temperatura, i giorni per il ripristino potrebbero essere meno di 7.

- Data e ora non possono essere impostate quando [Anno / Mese / Giorno / Ora / Minuti] sono impostati su [- -].
- Il limite massimo di data e ora che è possibile impostare è: anno 2035, mese 12, giorno 31, ora 23 e minuti 59.

■ [Visualizz. orologio]

Imposta se visualizzare/nascondere l'orologio.

[Off]:

Nasconde l'orologio.

[On]:

Visualizza l'orologio.

Nota

- L'orologio viene visualizzato nell'angolo in basso a sinistra della schermata quando si preme il pulsante <RECALL>.
- La durata di visualizzazione è di circa 5 secondi.
- Se la data e l'ora attuali non sono impostate, l'orologio non viene visualizzato, nemmeno se [Visualizz. orologio] è in stato [On]

■ [Impostazione sincronizzazione monitor]

Sincronizza l'ora di tutti i display collegati alla rete.

Nota

- Questa funzione non funziona se i display da sincronizzare non sono collegati attraverso una LAN.
 - Questa funzione funziona solo se i dispositivi connessi tramite LAN hanno diversi indirizzi IP.
 - La sincronizzazione dell'ora funziona solo se l'unità è accesa o in standby del programma.
 - Il funzionamento normale si ottiene solo se la funzione di sincronizzazione del display è attiva tra le unità.
- Se sono collegati altri dispositivi sulla stessa rete, potrebbe non funzionare normalmente.

[Sincronizza monitor]:

Attiva/disattiva la funzione di sincronizzazione del display.

[Impost. schermo principale/secondario]:

Imposta questa unità su [Padre] o [Figlio] per la sincronizzazione del display.

Funziona se [Sincronizza monitor] è su [On].

[Padre]:

Imposta l'ora come fonte di sincronizzazione.

[Figlio]:

Sincronizza con l'ora della padre.

Nota

- Se si imposta [Sincronizza monitor] su [On] e [Impost. schermo principale/secondario] su [Figlio], non è possibile impostare l'ora e la data.
- Se si imposta [Sincronizza monitor] su [On] e [Impost. schermo principale/secondario] su [Figlio], [Sincronizzazione NTP] viene eseguita un'operazione di spegnimento.

- Se sono presenti due o più display con [Padre] su una rete, la sincronizzazione del display non funziona correttamente.
- L'ora non viene sincronizzata se non sono presenti display con impostazione [Padre] su una rete.
- L'ora non viene sincronizzata se l'ora non è impostata per il display con impostazione [Padre] sulla rete.
- A seconda dell'ambiente di rete, la sincronizzazione potrebbe andare in gran parte perduta.
- La sincronizzazione non è possibile se viene posto un router tra i display con [Padre] e [Figlio] impostato.
- La sincronizzazione non è possibile tramite una LAN wireless.

■ [Stato NTP]

Mostra i valori di [Sincronizzazione NTP] e [Fuso orario] attuali (vedere pagina 105).

Nota

- Se si imposta [Sincronizzazione NTP] su [On], e se si impostano [Sincronizza monitor] e [Impost. schermo principale/secondario] su [On] e [Figlio] rispettivamente, [Sincronizzazione NTP] viene visualizzato [--] e viene eseguita un'operazione di spegnimento.
- Se si imposta [Sincronizzazione NTP] su [On], non è possibile impostare l'ora e la data.
- Le impostazioni per [Sincronizzazione NTP] e [Fuso orario] non possono essere modificate in questo menu. Modificare le impostazioni con il browser web. (vedere pagina 105)
- [Sincronizzazione NTP] funziona solo se l'unità è accesa o in standby del programma.

Impostazione rete

Imposta il momento in cui verrà effettuato il collegamento in rete con un computer.

Viene visualizzato il sottomenu [Impostazione rete].

Impostazione rete	
Controllo seriale	SERIAL IN
Controllo rete	Off
Denominazione automatica schermo	Off
Nome dello schermo	SQ1-000
Impostazione LAN	
Stato rete	
Modo DIGITAL LINK	Automatico
DIGITAL LINK (controllo Ethernet)	Abilita
Stato DIGITAL LINK	
Menu DIGITAL LINK	
AMX D. D.	Off
Crestron Connected™	Off
Extron XTP	Off
Impostazioni di rete da memoria USB	Consenti
Protocollo LAN	Protocollo 2
Inizializzazione Parametri	

■ [Controllo seriale]

Seleziona il terminale di controllo RS232-C.

[SERIAL IN]:

Esegue il controllo utilizzando il terminale SERIAL IN del display.

[DIGITAL LINK]:

Esegue il controllo tramite il dispositivo opzionale che supporta l'uscita DIGITAL LINK (ET-YFB100G, ET-YFB200G) e il terminale DIGITAL LINK / LAN.

[SLOT]:

Controlli tramite la scheda funzioni inserita nello SLOT di questa unità.

Nota

- Quando questa funzione è impostata su [DIGITAL LINK], impostare [Avvio rapido] su [On] per abilitare l'operazione.
- Quando [Avvio rapido] è impostato su [Off], se questa funzione è impostata su [DIGITAL LINK], l'unità viene controllata tramite DIGITAL LINK in stato di accensione, mentre viene controllata con il terminale SERIAL IN in stato di standby. Per abilitare il controllo DIGITAL LINK anche in stato di standby, è necessario impostare [Avvio rapido] su [On].

■ [Controllo rete]

Impostare durante il controllo con il terminale LAN dell'unità.

[On]:

Consente di controllare tramite LAN che utilizza il terminale LAN. L'indicatore di alimentazione diventa arancione quando l'alimentazione viene disattivata con il telecomando (standby).

[Off]:

Consente di annullare il controllo con il terminale LAN.

(In questo caso, il consumo di energia della condizione di Standby (quando l'alimentazione viene spenta con il telecomando) sarà leggermente ridotto.)

Nota

- Quando si utilizza la funzione di controllo LAN descritta in "Utilizzo della funzionalità di rete" (vedere pagina 92 – 109), impostare questa funzione su [On].
- Anche se l'impostazione è su [Off], le schermate del controllo con browser Web che non controllano questa unità (informazioni display [Status], impostazioni dettagliate [Detailed set up] e cambio password [Change password]) funzionano.
- Per abilitare l'operazione, impostare [Avvio rapido] su [On].
- Quando [Avvio rapido] è impostato su [Off], l'alimentazione può essere disattivata tramite controllo di rete anche se [Controllo rete] è impostato su [On]. Tuttavia, l'alimentazione non può essere attivata dalla modalità di standby. Per controllare entrambe le funzioni, è necessario impostare sia [Avvio rapido] sia [Controllo rete] su [On], rispettivamente.

■ [Denominazione automatica schermo]

Imposta se modificare il nome del display automaticamente.

[On]:

Modifica il nome del display automaticamente a seconda del punto di impostazione dell'ID del display.

[Off]:

Il nome del display non viene modificato automaticamente.

■ [Nome dello schermo]

Il nome del display mostrato sulla rete può essere modificato.

Nota

- Il nome può essere modificato solo quando [Denominazione automatica schermo] è impostato su [Off].
- L'ID del display non viene riportato alle impostazioni iniziali con [Impostazione rete] - [Inizializzazione Parametri].

■ [Impostazione LAN]

È possibile configurare le impostazioni di rete dettagliate per la LAN.

Selezionare [Impostazione LAN] con ▲ ▼ e premere <ENTER>.

Impostazione LAN	
Salva	
DHCP	Off
Indirizzo IP	192.168. 0. 8
Subnet mask	255.255.255. 0
Gateway	192.168. 0. 1
Porta di comando	1024
EAP	Nessuna
Nome	
Password	
MAC Address	12:34:56:78:9A:BC

[DHCP], [Indirizzo IP], [Subnet mask], [Gateway]

① Premere ◀▶ per impostare [On] / [Off] di [DHCP].

Quando è selezionato [Off], l'indirizzo IP e altre impostazioni possono essere configurati manualmente.

[DHCP]:

(Funzione client DHCP)

[On]:

Ottiene automaticamente un indirizzo IP quando è presente un server DHCP nella rete in cui il display sarà collegato.

[Off]:

Quando un server DHCP non è presente nella rete in cui il display sarà collegato, impostare manualmente [Indirizzo IP], [Subnet mask] e [Gateway].

[Indirizzo IP]:

(Visualizzazione e impostazione Indirizzo IP)

Immettere un Indirizzo IP quando il server DHCP non è utilizzato.

[Subnet mask]:

(Visualizzazione e impostazione Subnet mask)

Immettere un Subnet mask quando il server DHCP non è utilizzato.

[Gateway]:

(Visualizzazione e impostazione dell'indirizzo gateway)

Immettere un indirizzo gateway quando il server DHCP non è utilizzato.

Nota

- Quando [DHCP] è impostato su [On], l'indirizzo IP ecc. saranno visualizzati in grigio.

Immissione di numeri



1. Selezionare l'indirizzo e premere <ENTER>.
2. Selezionare le cifre con ◀▶.
3. Modificare i numeri con ▲▼.
4. Premere <ENTER>.

È possibile annullare la modifica premendo <RETURN>.

② Selezionare [Salva] e premere <ENTER>.

Salvare l'impostazione di rete corrente.

Nota

- Per utilizzare un server DHCP, assicurarsi di avviare il server DHCP.
- Contattare l'amministratore di rete per i dettagli relativi a [Indirizzo IP], [Subnet mask] e [Gateway].
- Condizioni di spedizione
[DHCP]: Off
[Indirizzo IP]: 192.168.0.8
[Subnet mask]: 255.255.255.0
[Gateway]: 192.168.0.1

[Porta di comando]

Impostare il numero della porta utilizzata per il controllo dei comandi.

Selezionare [Porta di comando] e premere <ENTER> per impostare il numero.

- La gamma di impostazioni disponibile è 1024 – 65535.
- Immissione di numeri (vedere pagina 79)

Nota

- Quando è utilizzato il protocollo PLink, l'impostazione della porta non è necessaria.

[EAP]

Selezionare l'EAP impostato per il server RADIUS. Se l'EAP non è stato impostato, selezionare [Nessuna].

I tipi di EAP impostabili sono riportati di seguito.

[PEAP(MS-CHAPv2)], [PEAP(GTC)], [EAP-TTLS(MD5)], [EAP-TTLS(MS-CHAPv2)], [EAP-FAST(MS-CHAPv2)], [EAP-FAST(GTC)], [EAP-TLS]

[Nome]

Immettere il nome utente per l'autenticazione con caratteri alfanumerici da un byte (esclusi spazi). (Fino a 64 caratteri)

Questo può essere impostato solo quando [EAP] è impostato su voci diverse da [Nessuna] o [EAP-TLS].

[Password]

Immettere la password per l'autenticazione con caratteri alfanumerici da un byte. (Fino a 64 caratteri)

Questo può essere impostato solo quando [EAP] è impostato su voci diverse da [Nessuna] o [EAP-TLS].

Nota

- Per i modelli da 98 e 86 pollici, [EAP], [Nome] e [Password] vengono visualizzati solo quando la versione software principale è 4.0000 o successiva.
- Quando si utilizza l'EAP, l'unità deve essere configurata in base alle impostazioni del server RADIUS.

Per le impostazioni del server RADIUS, consultare l'amministratore della rete.

- Quando [EAP] è impostato su [EAP-TLS], impostare [Data e ora] (vedere pagina 76) e impostare il certificato sul controllo con browser Web. (vedere pagina 104)

[MAC Address]

Visualizza l'indirizzo MAC di questa unità.

■ [Stato rete]

Controllare lo stato delle impostazioni di rete.

Stato rete	
DHCP	Off
Indirizzo IP	192.168.0.8
Subnet mask	255.255.255.0
Gateway	192.168.0.1
EAP	Nessuna
MAC Address	12:34:56:78:9A:BC

Nota

- Per i modelli da 98 e 86 pollici, [EAP] viene impostato solo quando la versione software principale è 4.0000 o successiva.

■ [Modo DIGITAL LINK]

Consente di commutare il metodo di comunicazione del terminale DIGITAL LINK.

[Automatico]:

Il metodo di comunicazione viene selezionato automaticamente.

Sono consentiti HDMI, LAN e la comunicazione seriale.

Connessione Ethernet possibile.

[DIGITAL LINK]:

Sono consentiti HDMI, LAN e la comunicazione seriale mediante un trasmettitore con cavo a doppiini intrecciati.

[Ethernet]:

La comunicazione LAN è consentita mediante il terminale LAN del display.

[Lunga portata]:

Il metodo di comunicazione viene fissato su Lungo raggio.

Modalità che consentono la comunicazione

✓ : Valido

— : Non valido

Impostazioni		Validità comunicazione			
		Trasmissione dell'immagine		Ethernet	RS-232C
		100 m	150 m		
Automatico	Per DIGITAL LINK	✓	—	✓	✓
	Per Lunga portata	—	✓	✓	✓
	Per Ethernet	—	—	✓	—
DIGITAL LINK		✓	—	✓	✓
Lunga portata		—	✓	✓	✓
Ethernet		—	—	✓	—

Nota

- In caso di collegamento con il metodo di comunicazione [Lunga portata], la massima distanza di trasmissione è 150 m. In tal caso, questa unità può ricevere segnali fino a 1080/60p (148,5 MHz).
- Se il metodo di comunicazione del trasmettitore con cavo a doppiini intrecciati è impostato su [Lunga portata], impostare [Modo DIGITAL LINK] su [Automatico]. Quindi, la connessione è abilitata con il metodo di comunicazione [Lunga portata].
In caso di collegamento con DIGITAL LINK Switcher (ET-YFB200G), venduto separatamente, con il metodo di comunicazione [Lunga portata], impostare [Modo DIGITAL LINK] su [Lunga portata].

- Anche se [Modo DIGITAL LINK] è impostato su [Lunga portata], quando il trasmettitore con cavo a doppiini intrecciati non supporta il metodo di comunicazione [Lunga portata], non è possibile una connessione adeguata.

■ [DIGITAL LINK(controllo Ethernet)]

Consente di abilitare o disabilitare la connessione Ethernet tramite il terminale DIGITAL LINK.

Nota

- Se si cambia questa impostazione, la comunicazione mediante il terminale LAN viene temporaneamente scollegata a causa della commutazione dell'impostazione. Non cambiare l'impostazione durante la comunicazione LAN.
- Il video e l'audio del terminale DIGITAL LINK non sono coinvolti.

■ [Stato DIGITAL LINK]

Visualizzare l'ambiente di connessione DIGITAL LINK.

Selezionare [Stato DIGITAL LINK] con ▲▼ e premere <ENTER>.

Stato DIGITAL LINK	
Stato LINK	No link
Stato HDMI	No HDMI
Qualità segnale	
Minimo	-XX dB
Massimo	-YY dB

[Stato LINK]:

Viene visualizzata 1 delle seguenti opzioni.

[No link]:

Nessuna connessione LAN, ecc.

[DIGITAL LINK]:

Connesso al dispositivo DIGITAL LINK tramite LAN.

[Lunga portata]:

Il metodo di comunicazione è impostato su [Lunga portata] ed è collegato al dispositivo DIGITAL LINK mediante LAN.

[Ethernet]:

Il computer è collegato al terminale DIGITAL LINK / LAN di questo prodotto e alla rete LAN.

[Stato HDMI]:

Visualizza lo stato della connessione del formato HDMI.

Viene visualizzata 1 delle seguenti opzioni.

[No HDMI]:

DIGITAL LINK non connesso

[HDMI ON]:

DIGITAL LINK connesso

[HDCP ON]:

HDCP supportato su DIGITAL LINK

[Qualità segnale]:

Si tratta dei numeri minimo e massimo quantificati di errori verificatisi. I colori del display sono rosso, giallo o verde, a seconda del numero.

Qualità del segnale	Colori del display	Stato di ricezione
-12 dB o inferiore	Verde	Buona ricezione
Da -11 a -8 dB	Giallo	Scarso
-7 dB o superiore	Rosso	Pessimo

- Il numero è rappresentato dal colore giallo o rosso se il cavo LAN è scollegato o il cavo non è schermato.
- Questa qualità del segnale mostra immagini tra il trasmettitore con cavo a doppipli intrecciati collegato e il display.

■ [Menu DIGITAL LINK]

Visualizza il menu di impostazione della scatola di interfaccia digitale Selettore audio/video digital.

Selezionare [Menu DIGITAL LINK] con ▲ ▼ e premere <ENTER>.

Nota

- Questa funzione può essere selezionata solo quando un dispositivo Panasonic che supporti l'uscita DIGITAL LINK (ET-YFB100G, ET-YFB200G) è collegato a un terminale DIGITAL LINK / LAN ed è acceso.
- Per i dettagli, fare riferimento ai manuali dei dispositivi che supportano l'uscita DIGITAL LINK.

■ [AMX D. D.]

Consente di impostare l'opzione in base alla quale il display deve essere rilevato da AMX Device Discovery.

[Off]:

Disabilita il rilevamento tramite AMX Device Discovery.

[On]:

Abilita il rilevamento tramite AMX Device Discovery.

- Per ulteriori dettagli, visitare il seguente sito Web.
<http://www.amx.com/>

■ [Crestron Connected]

Quando questa funzione è impostata su [On], è possibile monitorare o controllare il display tramite rete utilizzando il software applicativo e le apparecchiature di Crestron Electronics, Inc.

Il display supporta il seguente software applicativo di Crestron Electronics, Inc.

- RoomView Express
- Crestron Fusion

Crestron Connected è una funzione per connettersi a un sistema sviluppato da Crestron Electronics, Inc. che gestisce e controlla dispositivi di sistemi multipli connessi a una rete.

- Per ulteriori informazioni su Crestron Connected, vedere il sito Web Crestron Electronics, Inc. (disponibile solo in inglese).

<http://www.crestron.com/>

Per il download di "RoomView Express", vedere il sito Web Crestron Electronics, Inc. (disponibile solo in inglese).

(<https://www.crestron.com/en-US/resources/get-roomview>)

■ [Extron XTP]

Impostare su [On] quando si collega il trasmettitore XTP realizzato da Extron al terminale DIGITAL LINK.

- Per ulteriori dettagli su Extron, visitare il seguente sito Web.

<http://www.extron.com>

■ [Impostazioni di rete da memoria USB]

Imposta se consentire l'impostazione di rete utilizzando il dispositivo di memoria USB. (vedere pagina 137)

[Consentì]:

Consente le impostazioni di rete USB.

[Non consentire]:

Impedisce le impostazioni di rete USB.

Nota

- Questa funzione è impostata su [Consentì] quale impostazione di fabbrica.
- Una volta effettuata l'impostazione di rete con dispositivo di memoria USB, questa funzione è impostata su [Non consentire].

■ [Protocollo LAN]

Selezionare il protocollo di controllo LAN.

[Protocollo 1]:

Controlla con la sequenza del display Panasonic.

[Protocollo 2]:

Controllare con la sequenza che sia compatibile con il proiettore Panasonic.

Nota

- Per PJLink e controllo tramite browser WEB, l'utilizzo è possibile indipendentemente dall'impostazione.
- In caso di utilizzo di "Multi Monitoring & Control Software", selezionare [Protocollo 2].

■ [Inizializzazione Parametri]

È possibile riportare l'impostazione di rete allo stato predefinito del Display.

Selezionare [Si] con ◀▶ e premere <ENTER>.

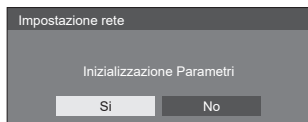

Nota

- Le impostazioni per [Sincronizzazione NTP], server NTP e [Fuso orario] saranno ripristinate ai valori di fabbrica.

Impostazioni lettore multimediale USB

Impostare per "Lettore multimediale USB".

Per i dettagli della funzione, fare riferimento a "Lettore multimediale USB" (vedere pagina 111).

[Impostazioni lettore multimediale USB] - schermata del sottomenu

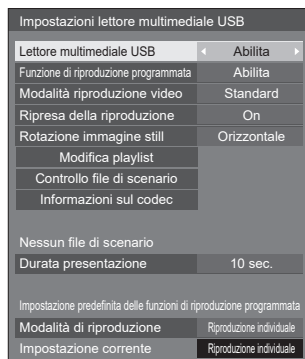

■ [Lettore multimediale USB]

Consente di abilitare o disabilitare il lettore di contenuti USB.

■ [Funzione di riproduzione programmata]

Attiva/disattiva la funzione di riproduzione programmata usando "Content Management Software".

Nota

- Se si imposta [Funzione di riproduzione programmata] su [Abilita], se entrambi i file di scenario di "Lettore multimediale USB" esistente e il file del programma di questa funzione sono presenti, l'operazione [Funzione di riproduzione programmata] ha la priorità.
- [Lettore multimediale USB] non può essere modificato durante la modalità di riproduzione programmata.
- Quando questa funzione è impostata su [Abilita], impostare [Avvio rapido] su [On] per abilitare l'operazione.
- Quando [Avvio rapido] è impostato su [Off], l'unità entra in stato di standby in base al programma, anche se è impostata su [Abilita]. Tuttavia, l'unità non si avvia. Per azionare Funzione di riproduzione programmata è necessario impostare [Avvio rapido] su [On] e [Funzione di riproduzione programmata] su [Abilita].

■ [Modalità riproduzione video]

Imposta la modalità di riproduzione video.

Se si verifica disturbo alle immagini al momento della commutazione dei file video durante la riproduzione in modalità [Standard], passare alla modalità [Regola].

[Standard]: Riproduce senza un'immagine nera alla giuntura tra file video.

[Regola]: Riproduce con un'immagine nera (per circa 2 secondi) inserita alla giuntura tra file video.

Nota

- In caso di utilizzo di lettore multimediale, viene visualizzata una schermata nera per un certo periodo di tempo al momento della commutazione dei file video indipendentemente dalle impostazioni [Modalità riproduzione video].
- La visualizzazione potrebbe apparire disturbata al momento della commutazione dei file durante la riproduzione in modalità [Standard].
- Se si elabora la riproduzione del programma usando "Content Management Software", è possibile commutare [Modalità riproduzione video] in modalità singola e multipla.

■ [Ripresa della riproduzione]

Impostare ripristino riproduzione off/on.

■ [Rotazione immagine still]

Imposta il metodo di visualizzazione delle fotografie mediante ingresso USB.

[Orizzontale]:

Visualizza le fotografie orizzontalmente.

[Verticale]:

Visualizza le fotografie verticalmente.

[Informazioni Exif]:

La visualizzazione ruota in base alle informazioni del file.

Quando l'unità viene installata nell'impostazione verticale impostando la funzione [Orientamento schermo] su [Verticale] o [Automatico], la schermata originale viene visualizzata ruotata in senso orario di 90 gradi. (vedere pagina 87)

Nota

- [Informazioni Exif] esegue l'operazione di rotazione solo per il formato JPEG a cui siano state aggiunte informazioni Exif.
- Qualora le informazioni Exif comprendano specifiche sulla visualizzazione invertite, o le informazioni Exif non vengano rilevate in un file, la schermata viene visualizzata senza essere ruotata.
- Quando [Visualizzazione verticale] è [On], questo menu sarà visualizzato in grigio e non potrà essere impostato. (vedere pagina 56)

■ [Modifica playlist]

Crea/modifica il file di scenario (scenario.dat).

Per i dettagli di [Modifica playlist], fare riferimento a "Funzione di modifica playlist" (vedere pagina 118).

Nota

- Quando [Visualizzazione verticale] è [On], questo menu sarà visualizzato in grigio e non potrà essere impostato. (vedere pagina 56)

■ [Controllo file di scenario]

Consente di eseguire il controllo del contenuto della memoria USB collegata al terminale USB. Se viene rilevato un errore, viene visualizzato il relativo codice insieme al nome in del file.

Per i dettagli dei codici di errore, fare riferimento a "Verifica del contenuto della memoria USB". (vedere pagina 116)

Selezionare [Controllo file di scenario] con ▲ ▼ e premere <ENTER>.

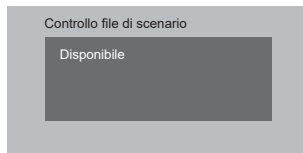

Nota

- Quando si elabora la riproduzione del programma usando "Content Management Software", l'opzione [Controllo file di scenario] è disattivata.

■ [Informazioni sul codec]

Visualizza le informazioni codec di un file video/foto in riproduzione sul lettore multimediale USB.

Il file viene analizzato all'esecuzione e le informazioni codec vengono visualizzate dopo il completamento dell'analisi.

Nota

- L'analisi del file impiega un certo tempo in proporzione al numero di file nel dispositivo di memoria USB.
- Durante l'analisi appare una schermata nera perché la riproduzione viene interrotta.
- Incompatibile con la modalità di riproduzione programmata.

■ [Durata presentazione]

Selezionare la durata di visualizzazione per immagini statiche.

[10 sec.] - [600 sec.]

Nota

- Quando si elabora la riproduzione del programma usando "Content Management Software", l'opzione [Durata presentazione] è disattivata.

■ Modalità di riproduzione

Specifica la modalità di riproduzione in funzione con [Funzione di riproduzione programmata]. Per applicare l'impostazione all'operazione di riproduzione programmata, riavviare l'unità.

Inoltre, se si specifica la modalità di riproduzione per la data del programma di "Content Management Software" durante la riproduzione, avrà la priorità.

[Riproduzione individuale]:

Riproduce in modalità di riproduzione singola.

Il contenuto viene riprodotto solo su un display.

[Riproduzione sincronizzata]:

Riproduce in modalità di riproduzione sincronizzata.

Il contenuto viene riprodotto su diversi display in sincronizzazione.

Notare che vengono aggiunti ca. 5 secondi per il tempo di preparazione nel cambio di contenuto per sincronizzare la temporizzazione della riproduzione.

Nota

- La riproduzione sincronizzata funziona correttamente solo se si imposta [Data e ora] - [Sincronizza monitor] su [On] e se l'ora è sincronizzata.
- [Impostazione corrente] mostra [Modalità di riproduzione] quando viene effettuata la riproduzione del programma con questa unità.

Impostazioni memory viewer

Impostare per "Memory viewer".

Per i dettagli della funzione, fare riferimento a "Memory viewer" (vedere pagina 124).

[Impostazioni memory viewer] - schermata del sottomenu

Impostazioni memory viewer	
Memory viewer	Abilita
Visualizza	Miniatura
Selezione contenuti	Video
Tipo di ordinamento	Nome file
Ordine di aggiornamento	Ascendente
Metodo di riproduzione	Nessuno
Durata immagini	10 sec.
Visualizza autom. info. contenuti	On
Visualizza autom. guida all'uso	On

■ [Memory viewer]

Attiva/disattiva "Memory viewer".

■ [Visualizza]

Consente di impostare il formato di visualizzazione del contenuto nel dispositivo di memoria USB nella vista anteprima o elenco.

■ [Selezione contenuti]

Imposta il tipo di contenuto del display.

[Tutto]:

Mostra tutti i file, inclusi file immagine, video e musicali.

[Immagini / Video]:

Mostra i file immagine ed i file video.

[Immagini / Musica]:

Visualizza file immagine e file musicali.

[Video / Musica]:

Visualizza file video e file musicali.

[Immagini]:

Mostra solo file immagine.

[Video]:

Mostra solo file video.

[Musica]:

Mostra solo file musicali.

■ [Tipo di ordinamento]

Imposta l'ordine del contenuto in combinazione con [Ordine di aggiornamento].

■ [Ordine di aggiornamento]

Imposta l'ordine del contenuto in combinazione con [Tipo di ordinamento].

■ [Metodo di riproduzione]

Imposta la modalità di riproduzione del contenuto.

[Nessuno]:

Torna automaticamente alla schermata di visualizzazione del contenuto una volta terminata la riproduzione del file selezionato.

[Singolo file]:

Riproduce ripetutamente il file selezionato.

[Tutto]:

Riproduce il contenuto visualizzato sullo schermo di visualizzazione del contenuto ripetutamente nell'ordine visualizzato.

[Casuale]:

Riproduce il contenuto visualizzato sullo schermo di visualizzazione del contenuto in modo casuale.

[Selezione]:

Riproduce i file selezionati nell'ordine mostrato sullo schermo di visualizzazione del contenuto.

[Programmata]:

Riproduce il file selezionato nell'ordine selezionato.

■ [Durata immagini]

Imposta la durata di visualizzazione dei file delle fotografie.

10 sec. - 600 sec.

■ [Visualizza autom. info. contenuti]

Quando è impostato su [On], le informazioni del contenuto vengono visualizzate automaticamente all'inizio della riproduzione del contenuto, e le informazioni vengono cancellate automaticamente dopo un certo periodo di tempo.

■ [Visualizza autom. guida all'uso]

Quando è impostato su [On], la guida operativa viene visualizzata automaticamente all'inizio della riproduzione del contenuto, e le informazioni vengono cancellate automaticamente dopo un certo periodo di tempo.

Il controllo di riproduzione (vedere pagina 126) avviene solo con la guida visualizzata. Se non viene visualizzata, l'unità mostra la guida operativa senza effettuare il controllo della riproduzione.

Quando è impostato su [Off], la guida operativa non viene visualizzata all'inizio della riproduzione del contenuto. Il controllo della riproduzione avviene indipendentemente dallo stato di visualizzazione della guida operativa.

Nota

- Se si imposta [Metodo di riproduzione] su [Singolo file], le informazioni di riproduzione e la guida operativa vengono visualizzate automaticamente solo all'inizio della prima riproduzione del contenuto.
- Quando [Metodo di riproduzione] è su [Selezione] o [Programmata], si possono scegliere fino a 99 file.
- Questo menu sarà disattivato e non potrà essere impostato mentre il contenuto viene riprodotto.

Impostazioni Screen Transfer

[Impostazioni Screen Transfer] - schermata del sottomenu

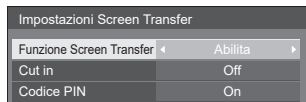

■ [Funzione Screen Transfer]

Impostare la funzione per visualizzare le immagini usando l'applicazione dedicata di Panasonic "Screen Transfer" per attivare o disattivare l'opzione.

■ [Cut in]

Imposta se consentire l'interruzione video da parte di un altro utente mentre si visualizza un video usando "Screen Transfer".

[Off]:

Disattiva l'interruzione video.

[On]:

Attiva l'interruzione video.

■ [Codice PIN]

Imposta se richiedere l'immissione di un codice PIN quando si collega l'unità usando "Screen Transfer".

[Off]:

Non richiede l'immissione di un codice PIN.

[On]:

Richiede l'immissione di un codice PIN.

Nota

- Per i modelli da 98 e 86 pollici, l'impostazione [Impostazioni Screen Transfer] viene visualizzata solo quando la versione software principale è 4.0000 o successiva.

Impostazioni dei tasti funzione

Assegna specifiche funzioni ai pulsanti numerici (<1> - <6>). I pulsanti possono essere utilizzati come pulsanti di scelta rapida mediante assegnazione di operazioni utilizzate di frequente.

1 Commutazione di [Gruppo funzioni] con ◀▶.

[Impostazioni dei tasti funzione] - schermata del sottomenu

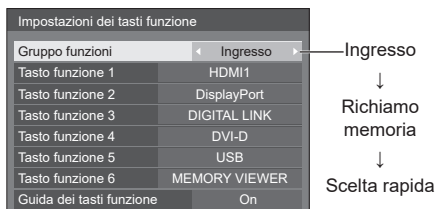

2 Selezionare il pulsante numerico con ▲▼ e scegliere la funzione da assegnare con ◀▶.

Funzioni assegnabili ai pulsanti numerici

[Ingresso] (Selezione di ingresso diretto)

L'ingresso può essere selezionato con un'operazione a tocco singolo.

[HDMI1] / [HDMI2] / [DisplayPort] / [DIGITAL LINK] / [DVI-D] / [SLOT] / [PC] / [Screen Transfer] / [USB] / [MEMORY VIEWER]

Nota

- Per i modelli da 98 e 86 pollici, l'impostazione [Screen Transfer] viene visualizzata solo quando la versione software principale è 4.0000 o successiva.

[Richiamo memoria]

La memoria può essere caricata con un'operazione a tocco singolo.

Fare riferimento a "Richiamo memoria". (vedere pagina 51)

[MEMORY1] - [MEMORY6]

- [MEMORY1] a [MEMORY6] sono già assegnate da <1> a <6>, rispettivamente. Non è possibile modificare queste impostazioni.

[Scelta rapida]

[Segnale], [Salvaschermo], [Impostazione TIMER], [Impostazioni gestione alimentaz.], [Impostazione rete], [MULTI DISPLAY], [Impostazioni visualizz. verticale]

- Premendo il pulsante numerico si visualizza la schermata dei menu. Premendo nuovamente il pulsante si esce dalla schermata dei menu.

[AV Mute]

- Premendo il pulsante numerico si disattivano l'audio e le immagini.

Per annullare, premere un pulsante qualsiasi sul telecomando, tranne <Tasto di standby (ON/OFF)>.

[Zoom digitale]

- Passa in modalità [Zoom digitale] premendo i tasti numerici. (vedere pagina 39)

[Commutazione visualizzaz. multipla]

- Premendo il pulsante numerico si passa alla modalità a visualizzazione multipla (ingressi multipli, schermata multipla). (vedere pagina 53).

[ID monitor / Nome dello schermo]

- Premendo il pulsante numerico è possibile ingrandire [ID monitor] e [Nome dello schermo].

[Funzionamento HDMI-CEC]

- Premere i tasti numerici per visualizzare la schermata operativa del dispositivo compatibile con HDMI-CEC.

[Modifica playlist]

- Premendo il pulsante numerico si visualizza la schermata [Modifica playlist]. (vedere pagina 118)

Condizioni di spedizione

Le seguenti funzioni sono assegnate ai pulsanti numerici come impostazioni predefinite.

Modello da 98" Modello da 86"

	[Ingresso]	[Richiamo memoria]	[Scelta rapida]
1	HDMI1	MEMORY1	[Segnale]
2	DisplayPort	MEMORY2	[Impostazione TIMER]
3	DIGITAL LINK	MEMORY3	[Impostazione rete]
4	DVI-D	MEMORY4	[Commutazione visualizzaz. multipla]
5	USB	MEMORY5	[AV Mute]
6	MEMORY VIEWER	MEMORY6	[Funzionamento HDMI-CEC]

Modello da 75" Modello da 65" Modello da 55"

Modello da 49"

	[Ingresso]	[Richiamo memoria]	[Scelta rapida]
1	HDMI1	MEMORY1	[Segnale]
2	DisplayPort	MEMORY2	[Impostazione TIMER]
3	DIGITAL LINK	MEMORY3	[Impostazione rete]
4	Screen Transfer	MEMORY4	[Zoom digitale]
5	USB	MEMORY5	[AV Mute]
6	MEMORY VIEWER	MEMORY6	[Funzionamento HDMI-CEC]

■ [Guida dei tasti funzione]

Imposta la visualizzazione della funzione quando si premono i pulsanti numerici. Impostarla per ciascun gruppo di funzioni.

[On]:

Visualizza l'elenco di funzioni per i pulsanti numerici.

[Off]:

Non visualizza l'elenco di funzioni. L'operazione viene avviata quando si premono i pulsanti numerici.

Nota

- Quando si preme <FUNCTION>, viene visualizzato [Guida dei tasti funzione] indipendentemente dalle impostazioni di [On] / [Off].

■ Per utilizzare i pulsanti di scelta rapida (pulsanti numerici)

1 Premere <FUNCTION> o <1> – <6>.

Viene visualizzato [Guida dei tasti funzione].

[Guida dei tasti funzione]: Quando si imposta [Off], premendo il pulsante numerico si avvia l'operazione.

Esempio: Ingresso

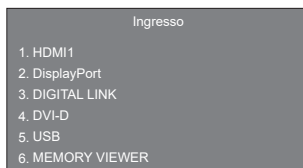

2 Premere <FUNCTION> per commutare il gruppo di funzioni.

Esempio: Richiamo memoria

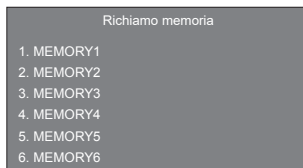

3 Premere <1> – <6>.

Si avvia la funzione associata al pulsante premuto.

Esempio: Quando si preme <2>.

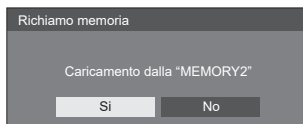

Impostazioni OSD

Esegue varie impostazioni per i menu su schermo.

■ [Posizione menu]

Imposta la posizione del display sul menu su schermo.

Ogni volta che si preme ◀ o ▶, la posizione di visualizzazione dei menu sullo schermo cambia.

Esempio di visualizzazione:

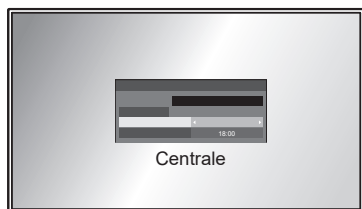

■ [Durata visualiz. menu]

Imposta la durata di visualizzazione sul menu su schermo.

[5 sec.] - [180 sec.]

■ [Indicaz. su schermo]

Impostare per visualizzare / nascondere la seguente visualizzazione su schermo.

- Display dell'alimentazione accesa
- Display della commutazione del segnale di ingresso
- Display di nessun segnale
- Nessun supporto esterno display (sull'ingresso USB)
- Display MUTE dopo aver visualizzato la schermata di menu
- Display tempo rimanente Timer off quando restano 3 minuti
- Display in caso di risposta ai comandi da controllo esterno

[On]:

Mostra la visualizzazione su schermo.

[Off]:

Nasconde la visualizzazione su schermo.

■ [Trasparenza OSD]

Imposta il rapporto di trasparenza dello sfondo del display su schermo.

0 - 100

■ [Memoria OSD]

Imposta se mantenere o meno la posizione del cursore sulla schermata del menu.

[Off]:

La posizione del cursore non viene mantenuta.

[On]:

La posizione del cursore viene mantenuta.

Nota

- Anche se è impostata su [On], se l'alimentazione dell'unità principale è spenta, la posizione del cursore non viene mantenuta.
- Per i modelli da 98/86/65/55/49 pollici, questa impostazione viene visualizzata solo quando la versione software principale è 4.0000 o successiva.

Orientamento schermo

Imposta l'orientamento della visualizzazione su schermo nella configurazione in verticale.

[Orizzontale]:

L'angolo di visualizzazione su schermo è per l'installazione in orizzontale.

[Verticale]:

La visualizzazione sullo schermo ruota in senso orario di 90 gradi per una facile visualizzazione dell'orientamento verticale.

[Automatico]:

Rileva l'orientamento di installazione del display, e imposta automaticamente l'orientamento della visualizzazione.

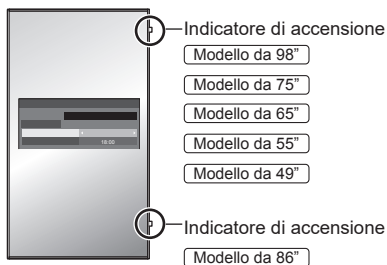

Nota

- Nell'impostazione verticale, l'indicatore di alimentazione si trova sul lato destro.
- A seconda dell'ambiente di installazione, la funzione [Automatico] potrebbe non operare normalmente. In questo caso, impostare la modalità manualmente.

Rotazione immagine

Imposta la rotazione dell'immagine nella modalità verticale.

[Off]:

Le immagini non vengono ruotate.

[180 gradi]:

Le immagini vengono ruotate di 180 gradi.

Nota

- Per modelli da 98/86 pollici con versione software principale inferiore a 3.0000, quando l'unità è installata con l'impostazione orizzontale mediante l'impostazione della funzione [Orientamento schermo] su [Orizzontale] o [Automatico], la rotazione delle immagini non funziona.

Impostazione di [Posizione] quando [Rotazione immagine] è impostato su [180 gradi]

Quando [Rotazione immagine] è impostato su [180 gradi], la direzione di regolazione diventa opposta a quella dello stato [Off]. (vedere pagina 43)

Prendere in considerazione i seguenti punti per la regolazione.

Opzioni

Questo menu visualizza le informazioni di questa unità e ripristina i dati allo stato predefinito.

[Opzioni] - schermata del sottomenu

Visualizza informazioni
Licenze software
Password di clonazione
Clonazione dati USB
Clonazione dati LAN
Esportazione LOG Data
Impostazioni iniziali

■ [Visualizza informazioni]

Visualizza il numero di serie e la versione del software di questa unità.

■ [Licenze software]

Visualizza la licenza del software.

■ [Password di clonazione]

Imposta la password per la funzione di clonazione.

Per maggiori dettagli sulle impostazioni, vedere "Modifica della password di clonazione". (vedere pagina 136)

Nota

- La password iniziale allo stato predefinito è [AAAA].
- Modificare la password periodicamente e impostarne una difficile da indovinare.
- Per il metodo di inizializzazione per la password di clonazione, consultare il rivenditore presso cui è stato acquistato il prodotto.

■ [Clonazione dati USB], [Clonazione dati LAN]

Copia i dati di un singolo display su più display usando il dispositivo di memoria USB o tramite LAN. Per maggiori dettagli sulle impostazioni, vedere "Uso della clonazione dati". (vedere pagina 132)

■ [Esportazione LOG Data]

Salva un registro di accesso alla memoria USB.

■ [Impostazioni iniziali]

Ripristina i dati di questa unità allo stato predefinito. Per maggiori dettagli sulle impostazioni, vedere "Condizioni di spedizione". (vedere pagina 144)

Impostazioni controllo

Imposta ciascuna voce della funzione che consente di controllare più display allo stesso tempo o individualmente.

[Impostazioni controllo] - schermata del sottomenu

Impostazioni controllo	
ID monitor	
Funzione ID telecomando	Off
Funzione ID seriale	Off
Risposta seriale (normale)	On
Risposta seriale (Tutti ID)	Off

■ [ID monitor]

Impostare il numero ID quando si controlla il display con [Funzione ID telecomando] e [Funzione ID seriale].

0 - 100 (valore standard: 0)

■ [Funzione ID telecomando]

Attiva/disattiva [Funzione ID telecomando].

[Off]:

Disattiva [Funzione ID telecomando]. (Può essere utilizzato come un normale telecomando.)

[On]:

Attiva [Funzione ID telecomando]. Valida per la commutazione a [On].

Nota

- Per utilizzare [Funzione ID telecomando], è necessario impostare i numeri ID sia per il telecomando sia per l'unità del display.
Per l'impostazione del numero ID per il telecomando, vedere pagina 138.
- Per informazioni su come reimpostare le impostazioni predefinite, fare riferimento a "Inizializzazione". (vedere pagina 145)

■ [Funzione ID seriale]

Impostare per il controllo esterno con il PC collegato al terminale SERIAL in base al numero ID del display.

[Off]:

Disattiva il controllo esterno tramite ID.

[On]:

Attiva il controllo esterno tramite ID.

■ [Risposta seriale (normale)]

Imposta se inviare il comando di risposta ai comandi normali senza ID.

[Off]:

Non risponde. (Compreso il comando domanda)

[On]:

Risponde.

■ [Risposta seriale (Tutti ID)]

Impostare se rispondere o meno al comando, quando si riceve il comando seriale del numero ID "0".

[Off]:

Non risponde.

[On]:

Risponde.

Temporizz. Informaz.

Configura la modalità informativa per l'assenza di segnale o l'aumento di temperatura.

Controlli RS-232C:

Messaggio di avvertenza o di errore inviato automaticamente dal display.

Controlli LAN:

Acquisisce il messaggio di avviso o errore dal display.

[Temporizz. Informaz.] - schermata del sottomenu

Temporizz. Informaz.	
Avviso mancanza segnale	On
Tempor. ind. avviso manc. segn.	5min
Errore mancanza segnale	On
Tempor. ind. errore manc. segn.	10min
Avviso temperatura	On

■ [Avviso mancanza segnale]

Se impostato su [On], il display invia l'avviso di assenza di segnale.

■ [Tempor. ind. avviso manc. segn.]

Imposta il tempo di rilevamento dell'avviso di assenza segnale.

(Gamma: 01 – 60, Intervallo: 1 minuto)

■ [Errore mancanza segnale]

Se impostato su [On], il display invia l'errore di assenza di segnale.

■ [Tempor. ind. errore manc. segn.]

Imposta il tempo di rilevamento dell'errore di assenza segnale.

(Gamma: 01 – 90, Intervallo: 1 minuto)

- L'avviso di [Avviso mancanza segnale] e l'errore di [Errore mancanza segnale] non vengono inviati quando si rileva lo stato senza segnale mediante una delle seguenti funzioni:

[Spegnimento per assenza segnale], [HDMI1 Gestione alimentaz.], [HDMI2 Gestione alimentaz.], [DisplayPort Gestione alimentaz.], [DIGITAL LINK Gestione alimentaz.], [DVI-D Gestione alimentaz.], [PC Gestione alimentaz.] (vedere pagina 68)

Esempio di impostazione:

- Se non vi è segnale quando [PC IN] è impostato, [PC Gestione alimentaz.] viene attivato per primo e il Display entra in modalità standby.

[Tempor. ind. avviso manc. segn.]: 5 minuti

[Tempor. ind. errore manc. segn.]: 10 minuti

[PC Gestione alimentaz.]: [On] (60 secondi)

Nota

- [Tempor. ind. errore manc. segn.] non può essere più breve di [Tempor. ind. avviso manc. segn.].
- Anche quando è collegato un dispositivo di memoria USB, se non vi sono file riproducibili, l'unità determina l'assenza di segnale.

■ [Avviso temperatura]

Se impostato su [On], il display visualizza un messaggio di avviso.

Impostazioni SLOT

Imposta per SLOT.

Questo menu viene visualizzato solo quando è inserita una scheda funzioni nello SLOT.

[Impostazioni SLOT] - schermata del sottomenu

Impostazioni SLOT	
Informazioni SLOT	
Link accen. scheda SLOT Opz.	Off
Standby SLOT	On
Accensione SLOT	
Chiusura forzata SLOT	

■ [Informazioni SLOT]

Consente di visualizzare le informazioni della scheda funzioni inserita nello SLOT.

■ [Link accen. scheda SLOT Opz.]

Consente di collegare le condizioni di alimentazione dello SLOT alle condizioni di alimentazione di questa unità.

[Off]:

Nessun collegamento.

[On]:

L'alimentazione dell'unità viene interrotta quando si disattiva l'alimentazione della scheda funzioni inserita nello SLOT o quando la scheda funzioni passa alla modalità di risparmio energetico. Dopodiché, quando la scheda funzioni viene alimentata o esce dalla modalità di risparmio energetico, l'alimentazione dell'unità viene ripristinata.

Nota

- Quando [Controllo HDMI-CEC] è impostato su [Abilita], questo menu sarà visualizzato in grigio e non potrà essere impostato. (vedere pagina 71)

■ [Standby SLOT]

Consente di definire lo stato dell'alimentazione dello SLOT quando l'unità è in modalità standby.

[Off]:

Lo SLOT non viene alimentato se l'alimentazione viene disinserita con il telecomando, ecc.

[On]:

Lo SLOT viene alimentato se l'alimentazione viene disinserita con il telecomando, ecc.

Nota

- Quando [Standby SLOT] è impostato su [On], l'indicatore di alimentazione in modalità di standby si illumina in arancione (rosso/verde).
- Quando [Controllo HDMI-CEC] è impostato su [Abilita], questo menu sarà visualizzato in grigio e non potrà essere impostato. (vedere pagina 71)

■ [Accensione SLOT]

Attiva l'alimentazione dello SLOT.

■ [Chiusura forzata SLOT]

Forza l'interruzione dell'alimentazione dello SLOT. Utilizzare solo se non è possibile interrompere l'alimentazione manualmente a causa di un problema del sistema operativo, ecc.

Funzione VOL massimo

Attiva/disattiva [Funzione VOL massimo].

[Off]:

Il livello del volume audio può essere impostato fino a 100 (massimo).

[On]:

Il volume non può essere regolato al livello superiore a quello impostato per [Livello VOL massimo].

Livello VOL massimo

Imposta il volume dell'audio quando l'opzione [Funzione VOL massimo] è attiva.

Nota

- Viene emesso con il volume impostato quando si seleziona [Livello VOL massimo] in stato [On] sul menu.
- Quando [Funzione VOL massimo] passa da [Off] a [On], se [Livello VOL massimo] è impostato su un valore inferiore rispetto a [Livello VOL iniziale], [Livello VOL iniziale] diventa automaticamente uguale a [Livello VOL massimo].

Blocco pulsanti

Limita il funzionamento dei pulsanti sull'unità.

[Off]:

Tutti i pulsanti dell'apparecchio principale possono essere usati.

[On]:

Tutte le operazioni con i pulsanti, tranne per <Pulsante di alimentazione principale>, sono disabilitate.

[MENU & ENTER]:

Blocca i pulsanti <MENU (Unità)> e <ENTER (Unità)>.

■ Per impostare [Blocco pulsanti]

Impostare con i pulsanti sull'unità.

[Off]:

- ① Premere 4 volte <+ (Unità)>.
- ② Premere 4 volte <INPUT (Unità)>.
- ③ Premere 4 volte <- (Unità)>.
- ④ Premere <ENTER (Unità)>.

[On]:

- ① Premere 4 volte <- (Unità)>.
- ② Premere 4 volte <ENTER (Unità)>.
- ③ Premere 4 volte <+ (Unità)>.
- ④ Premere <ENTER (Unità)>.

[MENU & ENTER]:

- ① Premere 4 volte <ENTER (Unità)>.
- ② Premere 4 volte <+ (Unità)>.
- ③ Premere 4 volte <INPUT (Unità)>.
- ④ Premere <ENTER (Unità)>.

Nota

- Per informazioni su come reimpostare le impostazioni predefinite, fare riferimento a "Inizializzazione". (vedere pagina 145)

Blocco pulsante accensione

Configura l'impostazione di blocco per il display <Pulsante di alimentazione principale>.

[Off]:

operazione <Pulsante di alimentazione principale> abilitata.

[On]:

operazione <Pulsante di alimentazione principale> disabilitata.

Telecomando: impostazioni utente

Limita il funzionamento dei pulsanti sul telecomando.

[Off]:

È possibile utilizzare tutti i pulsanti sul telecomando.

[Utente1]:

È possibile utilizzare solo i pulsanti <Tasto di standby (ON/OFF)>, <INPUT>, <RECALL>, <MUTE>, <VOL +> e <VOL -> del telecomando.

[Utente2]:

È possibile utilizzare solo <Tasto di standby (ON/OFF)> del telecomando.

[Utente3]:

Blocca tutti i pulsanti sul telecomando.

Nota

- Per informazioni su come reimpostare le impostazioni predefinite, fare riferimento a "Inizializzazione". (vedere pagina 145)

Selezione DVI-D/SLOT

Seleziona un terminale da utilizzare.

[DVI-D]:

Utilizza il terminale DVI-D IN.

[SLOT]:

Utilizza lo SLOT.

Selezione USB

Seleziona una porta USB da utilizzare per la funzione USB.

[MP1]:

Utilizza MP1 come terminale di utilizzo delle funzioni.

[MP2]:

Utilizza MP2 come terminale di utilizzo delle funzioni.

Nota

- Indipendentemente dall'impostazione, si possono usare entrambi i terminali per l'alimentazione. (vedere pagina 28)

Modalità cambio rapido ingresso

Imposta la modalità per commutare l'ingresso ad alta velocità.

[Off]:

Commuta l'ingresso in modalità normale.

[On]:

Commuta l'ingresso in modalità ad alta velocità tra gli ingressi seguenti.

[HDMI1] / [HDMI2] / [DisplayPort] / [DVI-D] / [SLOT]

Nota

- La commutazione ad alta velocità è possibile solo quando i tipi di segnali coincidono tra gli ingressi.
- Quando si commuta l'ingresso ad alta velocità, ad esempio per quanto riguarda i valori del menu che regolano la posizione, le dimensioni e le immagini, le immagini vengono visualizzate una volta con i valori delle impostazioni del terminale prima della commutazione, dopodiché vengono visualizzate con i valori del terminale dopo la commutazione.

Utilizzo della funzionalità di rete

Questa unità ha una funzione di rete ed è possibile controllare il display collegato alla rete utilizzando il computer.

Ambiente necessario per la connessione dei computer

Prima di tutto, confermare che proprio computer possiede una LAN cablata.

Prima di collegare il display al computer, assicurarsi di controllare le seguenti impostazioni.

Controllo 1: informazioni sul cavo LAN

- Collegare correttamente il cavo.
- Utilizzare un cavo LAN che sia compatibile con la categoria 5e o superiore.

Controllo 2: Impostazioni LAN cablata

Computer con funzionalità LAN cablata integrata

- Attivare la LAN cablata.

Computer senza funzionalità LAN cablata integrata

- Verificare che la scheda LAN cablata venga riconosciuta correttamente e sia attiva.
- Installare i driver della scheda LAN cablata.

Per i dettagli su come installare i driver, consultare le istruzioni allegate alla scheda LAN cablata.

■ Informazioni sul browser Web

È necessario il browser Web per il controllo WEB.

- SO compatibile:
Windows, Mac OS
- Browser Web compatibile:
Internet Explorer 11.0 (Windows)
Safari 8.0 / 9.0 / 10.0 / 11.0 (Mac OS)
Microsoft Edge

Esempio di connessione di rete

Nota

- Per utilizzare la funzione di rete, impostare ciascuna voce in [Impostazione rete] e assicurarsi di impostare [Controllo rete] su [On].
(vedere pagina 77)

Quando è impostato su [On], l'indicatore di alimentazione diventa arancione nella condizione di alimentazione "Off" con il telecomando (stato di standby).

- Il terminale DIGITAL LINK / LAN e il terminale LAN sono collegati all'interno di questa unità. Quando si intende utilizzare sia il terminale DIGITAL LINK / LAN che il terminale LAN, configurare il sistema in modo tale che non vengano collegati alla stessa rete direttamente o attraverso periferiche quali un hub e un trasmettitore con cavo a doppiini intrecciati.

■ Connessione del terminale LAN

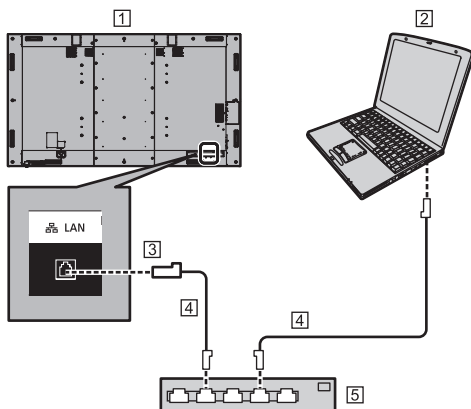

1 Display (retro dell'unità)

2 PC

3 Terminale LAN

4 Cavo LAN (disponibile in commercio)

5 Hub o router a banda larga

Nota

- Per il cavo LAN, utilizzare il cavo schermato per evitare disturbi delle immagini.
- Verificare che il router a banda larga o l'hub supporti 10BASE-T / 100BASE-TX.
- Se si tocca il terminale LAN con una mano caricata staticamente (corpo) si rischia di danneggiare il dispositivo a causa della scarica.
Non toccare il terminale LAN o la parte metallica del cavo LAN.
- Per istruzioni sulla connessione, consultare l'amministratore di rete.

■ Connessione del terminale DIGITAL LINK

Un trasmettitore con cavo a doppini intrecciati, ad esempio un dispositivo Panasonic che supporti l'uscita DIGITAL LINK (ET-YFB100G, ET-YFB200G), utilizza cavi a doppini intrecciati per trasmettere segnali audio e video ricevuti in ingresso, e tali segnali digitali possono essere inviati in ingresso al display attraverso il terminale DIGITAL LINK.

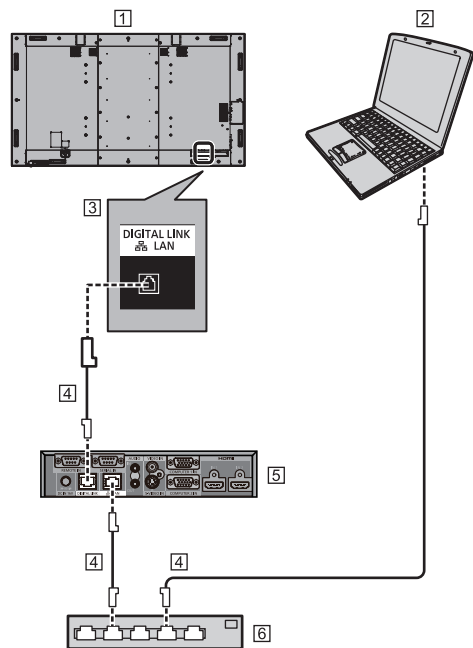

- 1 Display (lato posteriore dell'unità)
- 2 PC
- 3 Terminale DIGITAL LINK/LAN
- 4 Cavo LAN (disponibile in commercio)
- 5 Esempio: Panasonic ET-YFB100G
- 6 Hub o router a banda larga

Nota

- Quando si utilizza una connessione DIGITAL LINK, impostare ciascuna voce in [Impostazione rete]. (vedere pagina 77)

Precauzioni per l'utilizzo durante il collegamento con un trasmettitore con cavo a doppini intrecciati

Informazioni relative a installazione/collegamento

- Chiedere a un tecnico qualificato o al rivenditore di eseguire il cablaggio per le connessioni DIGITAL LINK. Un cablaggio insufficiente potrebbe causare l'impossibilità di applicare le caratteristiche di trasmissione dei cavi, nonché suoni e immagini tagliati o sfocati.
- Generalmente, la distanza di trasmissione tra il trasmettitore con cavo a doppini intrecciati e il dispositivo è di massimo 100 metri. Quando il trasmettitore supporta il metodo di comunicazione [Lunga portata], la distanza trasmissibile arriva fino a 150 m. Considerare che, se si supera il limite, il video o l'audio potrebbe essere interrotto o potrebbe verificarsi un malfunzionamento durante la comunicazione LAN. Inoltre, quando si effettua il collegamento utilizzando il metodo di comunicazione [Lunga portata], in base alle specifiche dei trasmettitori, i segnali video trasmissibili o la distanza potrebbero essere limitati.
- La distanza di trasmissione tra il trasmettitore con cavo a doppini intrecciati e il dispositivo è di massimo 100 metri.
Durante la trasmissione del segnale 4K, la distanza massima è di 50 metri.
Il superamento di tale distanza potrebbe causare immagini o suoni tagliati, nonché errori di comunicazione LAN.
- Non utilizzare un hub tra il trasmettitore con cavo a doppini intrecciati e il dispositivo.
- Quando si collega il display utilizzando il trasmettitore con cavo a doppini intrecciati (ricevitore) di un altro produttore, non utilizzare un altro trasmettitore con cavo a doppini intrecciati tra il trasmettitore con cavo a doppini intrecciati di un altro produttore e il presente dispositivo. Le immagini e i suoni potrebbero essere interrotti o diventare instabili.
- Se possibile, estendere il cavo ed evitare di avvolgerlo, in modo da ridurre al minimo disturbi esterni e interni.
- Disporre i cavi del trasmettitore con cavo a doppini intrecciati e il presente prodotto lontano da altri cavi, soprattutto dal cavo dell'alimentatore.
- Quando si dispongono cavi multipli, tenerli insieme il più vicini possibile, parallelamente e non raggruppati.
- Dopo aver disposto i cavi, controllare che la qualità del segnale in [Stato DIGITAL LINK] abbia un valore massimo di -12 dB.

Informazioni relative ai cavi a doppi intrecciati

- Tra il trasmettitore con cavo a doppi intrecciati e il dispositivo, utilizzare un cavo LAN conforme alle seguenti condizioni.
 - Soddisfa o supera gli standard CAT5e
 - Si tratta di un cavo diritto
 - Si tratta di un cavo schermato (con un connettore)
 - Si tratta di un cavo solido
- Quando si dispongono i cavi, utilizzare uno strumento come un tester o analizzatore di cavi e controllare che le caratteristiche del cavo siano CAT5e o superiori. Quando si utilizza un connettore per relè lungo il percorso, includere anche quest'ultimo nelle misurazioni.
- Non tirare eccessivamente i cavi. Inoltre, evitare di piegarli o fletterli energeticamente.

Altri

- Questo dispositivo è compatibile con i dispositivi Panasonic che supportano l'uscita DIGITAL LINK (ET-YFB100G, ET-YFB200G). Per il trasmettitore con cavo a doppi intrecciati di altri produttori, visitare il sito Web.
(https://panasonic.net/cns/prodisplays/solutions/technology/digital_link/compatible_equipment/)
- Panasonic ha collaudato dispositivi di altri produttori in conformità ai nostri criteri di verifica. Questo non garantirà tutte le operazioni. Per le operazioni e difetti nelle prestazioni causati da dispositivi di altri produttori, contattare il produttore pertinente.

Esecuzione dei comandi

La funzione di rete dell'unità può controllare l'unità allo stesso modo di un controllo seriale da una rete.

Comandi supportati

I comandi utilizzati nel controllo seriale sono supportati. (vedere pagina 27)

Esecuzione dei comandi tramite LAN

La comunicazione è diversa se la voce [Approntamento] - [Impostazione rete] - [Protocollo LAN] è impostata su [Protocollo 1] o su [Protocollo 2].

1. Quando [Protocollo LAN] è impostato su [Protocollo 1].

Comunica utilizzando il protocollo specifico per display.

■ Quando è stata impostata una password per i privilegi di amministratore del controllo WEB (modalità di protezione)

Metodo di connessione

- 1 Ottenere l'indirizzo IP del display e il numero della porta (il valore predefinito è 1024) e richiedere la connessione al display.

L'indirizzo IP e il numero della porta possono essere ottenuti mediante i seguenti menu.

- Indirizzo IP:
[Approntamento] → [Impostazione rete] → [Impostazione LAN] o [Stato rete]
- Numero di porta:
[Approntamento] → [Impostazione rete] → [Impostazione LAN]
- Per maggiori dettagli sulle impostazioni, vedere pagina 78.

- 2 Il display risponde.

Dati della risposta

Parte dei dati	Spazio	Modalità	Spazio	Parte del numero casuale	Simbolo ultimo terminale
[PDPCONTROL] (stringa caratteri ASCII)	[] 0x20	[1] 0x31	[] 0x20	[zzzzzzz] (codice esadecimale ASCII)	(CR) 0x0d
10 byte	1 byte	1 byte	1 byte	8 byte	1 byte

Modalità: 1 = modalità di protezione

- 3 Hash dei seguenti dati con l'algoritmo MD5 e generazione di un valore hash da 32 byte.

[zzzzzzzzyyyyyy]

zzzzzzzz :

Numero casuale da 8 byte ottenuto nella fase 2

yyyyyy :

La password dell'amministratore di controllo del WEB privilegia l'utente

- Il nome utente e la password predefiniti sono i seguenti:

Nome utente: dispadmin

Password: @Panasonic

Metodo di trasmissione comandi

Trasmissione nel seguente formato di comando

Dati trasmessi

Intestazione	Simbolo di controllo	Parte dei dati	Simbolo di controllo	Simbolo ultimo terminale
Valore hash (vedere "Metodo di connessione")	(STX) 0x02	Comando di controllo (stringa caratteri ASCII)	(ETX) 0x03	(CR) 0x0d
32 byte	1 byte	Non definito	1 byte	1 byte

Dati ricevuti

Simbolo di controllo	Parte dei dati	Simbolo di controllo	Simbolo ultimo terminale
(STX) 0x02	Comando di controllo (stringa caratteri ASCII)	(ETX) 0x03	(CR) 0x0d
1 byte	Non definito	1 byte	1 byte

Risposta errore

Messaggio errore	Simbolo ultimo terminale
"ERR1" : Comando di controllo non definito	(CR) 0x0d
"ERR2" : Gamma al di fuori dei parametri	
"ERR3" : Stato occupato o periodo di ricezione non valido	
"ERR4" : Timeout o periodo di ricezione non valido	
"ERR5" : Lunghezza dei dati errata	
"PDPCONTROL ERRA" : Mancata corrispondenza password	
4 byte o 15 byte	1 byte

■ Quando non è stata impostata una password per i privilegi di amministratore del controllo WEB (modalità senza protezione)

Metodo di connessione

- 1 Ottenere l'indirizzo IP del display e il numero della porta (il valore predefinito è 1024) e richiedere la connessione al display.

L'indirizzo IP e il numero della porta possono essere ottenuti mediante i seguenti menu.

- Indirizzo IP:
[Approntamento] → [Impostazione rete] → [Impostazione LAN] o [Stato rete]
- Numero di porta:
[Approntamento] → [Impostazione rete] → [Impostazione LAN]
- Per maggiori dettagli sulle impostazioni, vedere pagina 78.

- 2 Il display risponde.

Dati della risposta

Parte dei dati	Spazio	Modalità	Simbolo ultimo terminale
[PDPCONTROL] (stringa caratteri ASCII)	[] 0x20	[0] 0x30	(CR) 0x0d
10 byte	1 byte	1 byte	1 byte

Modalità: 0 = modalità senza protezione

Metodo di trasmissione comandi

Trasmissione nel seguente formato di comando

Dati trasmessi

Simbolo di controllo	Parte dei dati	Simbolo di controllo	Simbolo ultimo terminale
(STX) 0x02	Comando di controllo (stringa caratteri ASCII)	(ETX) 0x03	(CR) 0x0d
1 byte	Non definito	1 byte	1 byte

Dati ricevuti

Simbolo di controllo	Parte dei dati	Simbolo di controllo	Simbolo ultimo terminale
(STX) 0x02	Comando di controllo (stringa caratteri ASCII)	(ETX) 0x03	(CR) 0x0d
1 byte	Non definito	1 byte	1 byte

Risposta errore

Messaggio errore	Simbolo ultimo terminale
"ERR1" : Comando di controllo non definito	(CR) 0x0d
"ERR2" : Gamma al di fuori dei parametri	
"ERR3" : Stato occupato o periodo di ricezione non valido	
"ERR4" : Timeout o periodo di ricezione non valido	
"ERR5" : Lunghezza dei dati errata	
4 byte	1 byte

2. Quando [Protocollo LAN] è impostato su [Protocollo 2].

Comunica con lo stesso protocollo di un proiettore Panasonic

■ Quando è stata impostata una password per i privilegi di amministratore del controllo WEB (modalità di protezione)

Metodo di connessione

1 Ottenere l'indirizzo IP del display e il numero della porta (il valore predefinito è 1024) e richiedere la connessione al display.

L'indirizzo IP e il numero della porta possono essere ottenuti mediante i seguenti menu.

- Indirizzo IP:
[Approntamento] → [Impostazione rete] → [Impostazione LAN] o [Stato rete]
- Numero di porta:
[Approntamento] → [Impostazione rete] → [Impostazione LAN]
- Per maggiori dettagli sulle impostazioni, vedere pagina 78.

2 Il display risponde.

Dati della risposta

Parte dei dati	Spazio	Modalità	Spazio	Parte del numero casuale	Simbolo ultimo terminale
[NTCONTROL] (stringa caratteri ASCII)	[] 0x20	[1] 0x31	[] 0x20	[zzzzzzz] (codice esadecimale ASCII)	(CR) 0x0d
9 byte	1 byte	1 byte	1 byte	8 byte	1 byte

Modalità: 1 = modalità di protezione

3 Hash dei seguenti dati con l'algoritmo MD5 e generazione di un valore hash da 32 byte.

[xxxxxx:yyyyy:zzzzzzzz]

xxxxxx :

Nome utente con privilegi di amministratore del controllo WEB

yyyyy :

Password utente privilegi di amministratore superiore

- Il nome utente e la password predefiniti sono i seguenti:

Nome utente: dispadmin

Password: @Panasonic

zzzzzzzz :

Numero casuale da 8 byte ottenuto nella fase 2

Metodo di trasmissione comandi

Trasmissione nel seguente formato di comando

Dati trasmessi

Intestazione			Parte dei dati	Simbolo ultimo terminale
Valore hash (vedere "Metodo di connessione")	'0' 0x30	'0' 0x30	Comando di controllo (stringa caratteri ASCII)	(CR) 0x0d
32 byte	1 byte	1 byte	Non definito	1 byte

Dati ricevuti

Intestazione		Parte dei dati	Simbolo ultimo terminale
'0' 0x30	'0' 0x30	Comando di controllo (stringa caratteri ASCII)	(CR) 0x0d
1 byte	1 byte	Non definito	1 byte

Risposta errore

Messaggio errore	Simbolo ultimo terminale
"ERR1" : Comando di controllo non definito	(CR) 0x0d
"ERR2" : Gamma al di fuori dei parametri	
"ERR3" : Stato occupato o periodo di ricezione non valido	
"ERR4" : Timeout o periodo di ricezione non valido	
"ERR5" : Lunghezza dei dati errata	
"ERRA" : Mancata corrispondenza password	
4 byte	1 byte

■ Quando non è stata impostata una password per i privilegi di amministratore del controllo WEB (modalità senza protezione)

Metodo di connessione

1 Ottenere l'indirizzo IP del display e il numero della porta (il valore predefinito è 1024) e richiedere la connessione al display.

L'indirizzo IP e il numero della porta possono essere ottenuti mediante i seguenti menu.

- Indirizzo IP:
[Approntamento] → [Impostazione rete] → [Impostazione LAN] o [Stato rete]
- Numero di porta:
[Approntamento] → [Impostazione rete] → [Impostazione LAN]
- Per maggiori dettagli sulle impostazioni, vedere pagina 78.

2 Il display risponde.

Dati della risposta

Parte dei dati	Spazio	Modalità	Simbolo ultimo terminale
[NTCONTROL] (stringa caratteri ASCII)	[] 0x20	[0] 0x30	(CR) 0x0d
9 byte	1 byte	1 byte	1 byte

Modalità: 0 = modalità senza protezione

Metodo di trasmissione comandi

Trasmissione nel seguente formato di comando

Dati trasmessi

Intestazione		Parte dei dati	Simbolo ultimo terminale
'0' 0x30	'0' 0x30	Comando di controllo (stringa caratteri ASCII)	(CR) 0x0d
1 byte	1 byte	Non definito	1 byte

Dati ricevuti

Intestazione		Parte dei dati	Simbolo ultimo terminale
'0' 0x30	'0' 0x30	Comando di controllo (stringa caratteri ASCII)	(CR) 0x0d
1 byte	1 byte	Non definito	1 byte

Messaggio errore	Simbolo ultimo terminale
"ERR1" : Comando di controllo non definito	(CR) 0x0d
"ERR2" : Gamma al di fuori dei parametri	
"ERR3" : Stato occupato o periodo di ricezione non valido	
"ERR4" : Timeout o periodo di ricezione non valido	
"ERR5" : Lunghezza dei dati errata	
4 byte	1 byte

Nota

- Con alcuni comandi, una parte della stringa di caratteri dei dati trasmessi potrebbe non comprendere i dati ricevuti.
- Consultare il proprio fornitore Panasonic locale per ricevere istruzioni dettagliate relative all'utilizzo dei comandi.

Per ulteriori dettagli, visitare il seguente sito Web.

<https://panasonic.net/cns/prodisplays/>

Protocollo PJLink

La funzione di rete dell'unità è compatibile con PJLink Classe 1. Le seguenti operazioni possono essere eseguite da un computer quando viene utilizzato il protocollo PJLink.

- Impostazione del display
- Query dello stato del display

Comandi supportati

I comandi per il controllo dell'unità con il protocollo PJLink sono i seguenti.

Comando	Controllo
POWR	Comando dell'alimentazione 0: Standby 1: Accensione
POWR?	Richiesta stato di alimentazione 0: Standby 1: Accensione
INPT	Interruttore di ingresso 11: Ingresso PC IN 31: Ingresso HDMI 1 (HDMI1) 32: Ingresso HDMI 2 (HDMI2) 33: Ingresso DisplayPort IN (DisplayPort) 34: Ingresso DIGITAL LINK (DIGITAL LINK) 35: Ingresso DVI-D IN (DVI-D) 36: Ingresso SLOT (SLOT) 41: Ingresso USB (USB) 42: Ingresso MEMORY VIEWER (MEMORY VIEWER) 51: Ingresso Screen Transfer *1 (Screen Transfer)
INPT?	Richiesta interruttore di ingresso 11: Ingresso PC IN 31: Ingresso HDMI 1 (HDMI1) 32: Ingresso HDMI 2 (HDMI2) 33: Ingresso DisplayPort IN (DisplayPort) 34: Ingresso DIGITAL LINK (DIGITAL LINK) 35: Ingresso DVI-D IN (DVI-D) 36: Ingresso SLOT (SLOT) 41: Ingresso USB (USB) 42: Ingresso MEMORY VIEWER (MEMORY VIEWER) 51: Ingresso Screen Transfer *1 (Screen Transfer)

Comando	Controllo
AVMT	Controllo otturatore 10: Immagine attiva (silenzioso immagine disattivato) 11: Immagine disattiva (audio immagine disattivato) 20: Audio attivo (silenzioso audio disattivato) 21: Audio disattivo (silenzioso attivo) 30: Modalità otturatore disattivato (immagine e audio silenzioso disattivato) 31: Modalità otturatore attivato (immagine e audio su silenzioso)
AVMT?	Richiesta controllo otturatore 11: Immagine disattiva (audio immagine disattivato) 21: Audio disattivo (silenzioso attivo) 30: Modalità otturatore disattivato (immagine e audio silenzioso disattivato) 31: Modalità otturatore attivato (immagine e audio su silenzioso)
ERST?	Richiesta stato di errore Primo byte: 0 Secondo byte: 0 Terzo byte: 0 Quarto byte: 0 Quinto byte: 0 Sesto byte: Altro errore. 0 o 2. <ul style="list-style-type: none"> Significato di 0, 2. 0: Errore non rilevato, 2: Errore
LAMP?	Richiesta stato di spia Non supportato
INST?	Richiesta elenco interruttore di ingresso 11: Ingresso PC IN 31: Ingresso HDMI 1 (HDMI1) 32: Ingresso HDMI 2 (HDMI2) 33: Ingresso DisplayPort IN (DisplayPort) 34: Ingresso DIGITAL LINK (DIGITAL LINK) 35: Ingresso DVI-D IN (DVI-D) 36: Ingresso SLOT (SLOT) 41: Ingresso USB (USB) 42: Ingresso MEMORY VIEWER (MEMORY VIEWER) 51: Ingresso Screen Transfer *1 (Screen Transfer)
NAME?	Richiesta nome display Viene restituito il nome selezionato in [Nome schermo].

Comando	Controllo
INF1?	Richiesta nome produttore Mostra "Panasonic".
INF2?	Richiesta nome modello Restituisce "98SQ1W". (Esempio: modello da 98 pollici SQ1W)
INFO?	Richiesta altre informazioni Mostra numero versione.
CLSS?	Richiesta informazioni Mostra "1".

*1: Per i modelli da 98 e 86 pollici, 51: l'immissione di Screen Transfer è disponibile solo quando la versione software principale è 4.0000 o successiva.

Autenticazione di sicurezza PjLink

La password utilizzata per PjLink è la stessa impostata per il controllo WEB. (vedere pagina 101)

Quando si utilizza PjLink senza autorizzazione di sicurezza, impostare l'utilizzo senza la password per i privilegi di amministratore e la password impostata per i privilegi dell'utente del controllo con browser Web.

- Relativamente alle specifiche di PjLink, visitare il sito web di Japan Business Machine and Information System Industries Association (JBMA) di seguito:
<http://pjlink.jbma.or.jp/english/index.html>

Multi Monitoring & Control Software

L'unità supporta il software di allarme preventivo "Multi Monitoring & Control Software" che monitora gli stati dei dispositivi (proiettori o display) collegati a una rete intranet, segnala guasti dei dispositivi che potrebbero verificarsi in futuro.

Per quanto riguarda la funzione di allarme preventivo, il numero massimo di dispositivi che possono essere registrati per il monitoraggio varia in base al tipo di licenza.

È possibile registrare fino a 2 048 dispositivi e utilizzarli gratuitamente per un massimo di 90 giorni dopo il completamento dell'installazione sul computer.

- Per ulteriori dettagli, visitare il seguente sito Web.
<https://panasonic.net/cns/prodisplays/>
- Per informazioni sulla funzione di allarme preventivo, visitare il seguente sito web.
<https://panasonic.net/cns/prodisplays/pass/>

Video Wall Manager

Questa unità supporta il software "Video Wall Manager" che regola display multipli simultaneamente o separatamente su un computer senza riorganizzare i cavi.

- Per ulteriori dettagli, visitare il seguente sito Web.
<https://panasonic.net/cns/prodisplays/>

Content Management Software

Questa unità supporta il "Content Management Software" per creare dati di programma su un PC richiesti per la riproduzione di fotografie e immagini in movimento. (Supporta Vers. 3.0 o successiva. Per la funzione di visualizzazione dei sottotitoli, supporta Vers. 3.1 o successiva.)

- Per ulteriori dettagli, visitare il seguente sito Web.
<https://panasonic.net/cns/prodisplays/>

Screen Transfer

Questa unità supporta il software [Screen Transfer] che invia la schermata del PC per la visualizzazione tramite LAN cablata.

[Screen Transfer] è scaricabile da [Download] per il controllo con browser Web. (vedere pagina 110)

- Per ulteriori dettagli, visitare il seguente sito Web.
<https://panasonic.net/cns/prodisplays/>

Nota

- Per i modelli da 98 e 86 pollici, l'impostazione [Screen Transfer] è disponibile solo quando la versione software principale è 4.0000 o successiva.

Connessione con una rete LAN

Nota

- Per utilizzare la funzione di rete, impostare ciascuna voce in [Impostazione rete] e assicurarsi di impostare [Controllo rete] su [On]. (vedere pagina 77)

Funzionamento del computer

- 1 **Accendere il computer.**
- 2 **Impostare la rete in base all'amministratore di sistema.**

Se le impostazioni del display sono quelle predefinite (vedere pagina 79), il computer può essere utilizzato con le seguenti impostazioni di rete.

Indirizzo IP	192.168.0.9
Subnet mask	255.255.255.0
Gateway	192.168.0.1

Utilizzo del controllo con browser Web

È possibile utilizzare un browser Web per controllare l'unità e impostare una rete e una password.

Prima dell'utilizzo del controllo con browser Web

Per utilizzare il controllo con browser Web, è necessario impostare l'unità e il computer.

■ Informazioni sul browser Web

Impostare ciascuna voce in [Impostazione rete] e assicurarsi di impostare [Controllo rete] su [On]. (vedere pagina 77)

Nota

- Anche se l'impostazione è su [Off], le schermate del controllo con browser Web che non controllano questa unità (informazioni display [Status], impostazioni dettagliate [Detailed set up] e cambio password [Change password]) funzionano.

■ Impostazione del computer

Disabilitare le impostazioni del server proxy e abilitare JavaScript.

- L'impostazione della procedura varia in base alla versione del software.

Fare riferimento alla descrizione in GUIDA, ecc. del software.

(Windows)

Windows 10 è utilizzato come esempio.

Disabilitare le impostazioni del server proxy

- 1 Visualizzare la finestra [Proprietà Internet].
Fare clic su [Start] → [Settings] → [Network & Internet] → [Ethernet] → [Network and Sharing Center] → [Internet Options].
- 2 Fare clic sulla scheda [Connessioni], quindi su [Impostazioni LAN].
- 3 Deselezionare le caselle [Utilizza script di configurazione automatica] e [Usa un server di proxy per la rete LAN].
- 4 Fare clic su [OK].

Abilita JavaScript

- 1 Visualizzare la finestra [Proprietà Internet].
Fare clic su [Start] → [Settings] → [Network & Internet] → [Ethernet] → [Network and Sharing Center] → [Internet Options].
- 2 Impostare il livello di sicurezza sulla scheda [Sicurezza] su [Livello predefinito]. In alternativa, abilitare [Esecuzione script attivo] dal pulsante [Livello personalizzato].

(Mac)

Disabilitare le impostazioni del server proxy

- 1 Dal menu [Safari], fare clic su [Preferenze].
Viene visualizzata la schermata generale.
- 2 Dalla scheda [Avanzate], fare clic sul pulsante [Cambia impostazioni...] accanto a [Proxy].
Fare clic su [Proxy] e impostare un server proxy.
- 3 Deselezionare le caselle [Proxy Web] e [Configurazione automatica proxy].
- 4 Fare clic su [Applica ora].

Abilita JavaScript

- 1 Visualizzare [Sicurezza] di Safari.
- 2 Selezionare [Abilita JavaScript] in [Contenuto Web].

Accesso dal browser Web

Accedere alla schermata SUPERIORE del controllo con browser Web utilizzando un browser Web.

- 1 **Avviare il browser Web.**
- 2 **Immettere l'indirizzo IP impostato con [Impostazione LAN] dell'unità.**

(vedere pagina 78)



- 3 **Immettere il nome utente e la password quando viene visualizzata la schermata Autenticazione.**

Quando si usa la funzione di controllo Web per la prima volta, è necessario cambiare la password. Passare al passaggio 4.

Se si è già utilizzato la funzione di controllo Web, passare al passaggio 7.

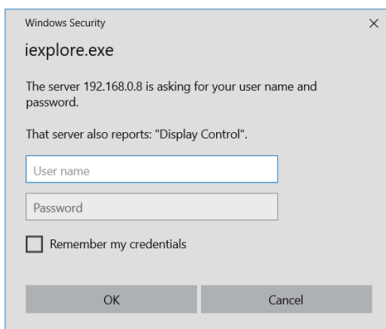

4 Fare clic su [OK].

Si visualizza la pagina Modifica nome utente/password.

Per [Administrator]

Per [User]

5 Immettere il nome utente e password nuovi, quindi fare clic su [Cambio].

Si visualizza nuovamente la schermata del passaggio 3.

6 Immettere il nome utente e password nuovi.

Immettere il nome utente e password nuovi impostati al passaggio 5.

7 Fare clic su [OK].

Nota

- La password utilizzata qui è la stessa password utilizzata per il controllo dei comandi e l'autenticazione della sicurezza PLink.
- Il nome utente e la password predefiniti sono i seguenti:
Nome utente: dispuser (diritti dell'utente)
dispadmin (diritti amministratore)
Password: @Panasonic
Cambiare prima la password.
- Quando si esegue [Inizializzazione Parametri] per [Impostazione rete] di questa unità, è necessario cambiare la password anche dopo l'accesso (vedere pagina 82).
- La password può essere modificata sulla schermata Impostazione password dopo aver effettuato l'accesso (vedere a pag. 107). Il nome utente può essere modificato durante la connessione effettuando l'accesso con i privilegi di amministratore.
- Se vengono inseriti nome utente/password errati per 3 volte all'accesso, il campo risulterà bloccato per diversi minuti.
- Se si utilizza [Detailed set up] (vedere a pag. 103) or "Crestron Connected" (vedere a pag. 108), accedere con i diritti di amministratore.
- A seconda del browser, le operazioni visualizzate possono variare.

- In nessun caso, Panasonic Connect Co., Ltd. o società consociate chiederanno ai clienti direttamente la password.

Anche se viene chiesta direttamente, non rivelarla.

Funzionamento con il browser Web

■ Descrizione di ciascuna sezione

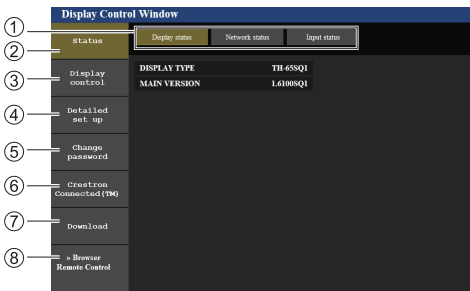

① Scheda pagina

Fare clic per sfogliare le pagine.

② [Status]

Fare clic su questo elemento per visualizzare lo stato del display.

③ [Display control]

Fare clic su questo elemento per visualizzare la pagina di controllo del display.

④ [Detailed set up]

Fare clic su questo elemento per visualizzare la pagina delle impostazioni avanzate.

⑤ [Change password]

⑥ [Crestron Connected]

Fare clic su questo elemento per visualizzare la pagina operativa Crestron Connected.

⑦ [Download]

Fare clic su questa voce per visualizzare la pagina dalla quale scaricare l'applicazione dedicata, [Screen Transfer].

⑧ [Browser Remote Control]

Fare clic su questa voce per visualizzare il Browser Remote Control sul browser WEB, che è lo stesso del telecomando fornito.

Nota

- Per i modelli da 98 e 86 pollici, l'impostazione [Download] viene visualizzata solo quando la versione software principale è 4.0000 o successiva.

■ Pagina stato display

Visualizza lo stato del display.

Fare clic su [Status] → [Display status].

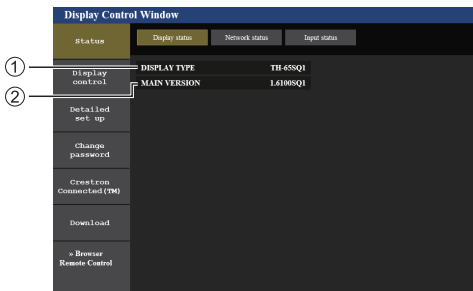

- ① Visualizza il tipo di display.
- ② Visualizza la versione del firmware del display.

■ Pagina stato rete

Visualizza le attuali informazioni relative alla configurazione di rete.

Fare clic su [Status] → [Network Status].

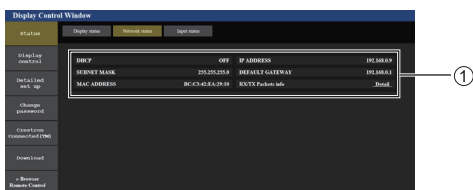

- ① Visualizza i dettagli relativi alla configurazione della LAN cablata.

■ Pagina delle informazioni dell'ingresso

Visualizza le informazioni di ingresso di questa unità.

Fare clic su [Status] → [Input status].

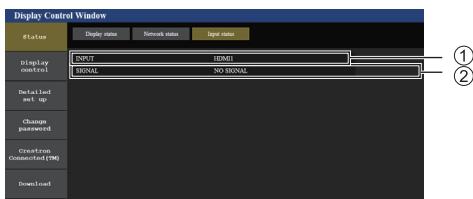

- ① Visualizza le informazioni del terminale di ingresso.
- ② Visualizza le informazioni del segnale di ingresso.

Nota

- Se un ingresso è diverso dall'ingresso USB o MEMORY VIEWER, viene visualizzato il nome del segnale di ingresso.
- Nel caso dell'ingresso USB e dell'ingresso MEMORY VIEWER, viene visualizzato il nome del file correntemente in riproduzione.
- In modalità di standby si visualizza [----].

■ Pagina controllo di base

È possibile eseguire le operazioni di base dell'unità.

Fare clic su [Display control] → [Basic control].

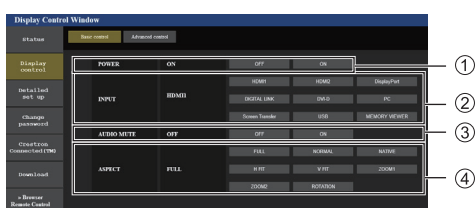

- ① Controllo attivazione/disattivazione
- ② Da utilizzare per selezionare i segnali in ingresso
- ③ Disattivazione AUDIO
- ④ Consente di commutare la modalità di aspetto

■ Pagina controllo dettagli

È possibile eseguire le funzioni dettagliate dell'unità.

Fare clic su [Display control] → [Advanced control].

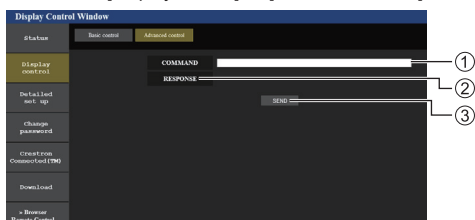

- ① Immettere un comando. Utilizzare lo stesso comando utilizzato per il controllo seriale.
- ② Viene visualizzata la risposta dell'unità.
- ③ Il comando viene inviato ed eseguito.

Nota

- Dopo aver cambiato le impostazioni, la visualizzazione dello stato del display potrebbe richiedere alcuni minuti.

■ Impostazione dettagliata

In caso di connessione con accesso mediante privilegi dell'amministratore, è possibile implementare impostazioni dettagliate per la rete relativa al display.

■ Pagina delle impostazioni LAN

1 Fare clic su [Detailed set up] nel menu.

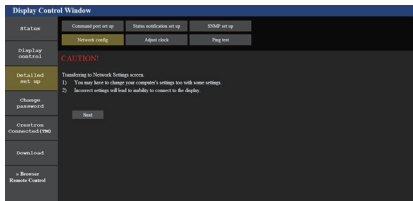

2 Fare clic su [Next].

Appare la finestra relativa alle impostazioni, mostrando le impostazioni correnti.

- Per modificare le impostazioni LAN, fare clic su [Change].
- Per tornare alla finestra precedente, fare clic su [Back].

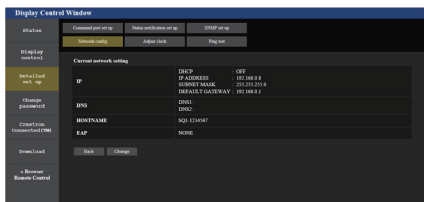

3 Completare le impostazioni dettagliate e fare clic su [Next].

In questa finestra, è possibile definire le impostazioni del server DNS e del HOSTNAME (fino a 20 caratteri) e le informazioni di indirizzo sul menu [Impostazione LAN] del display.

Una volta inseriti tutti gli elementi, fare clic su [Next]. In seguito, viene visualizzare una finestra di conferma quando [EAP] è impostato su [NONE].

Quando [EAP] è impostato su valori diversi da [NONE], viene visualizzata la pagina successiva.

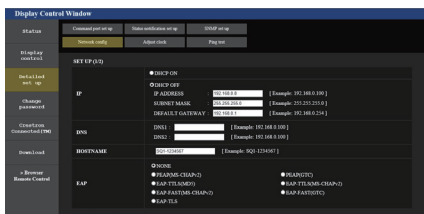

Nota

- Una volta impostato [DHCP ON], se l'indirizzo del server DNS viene acquisito dal server DHCP, l'indirizzo acquisito risulta valido.
- Per i modelli da 98 e 86 pollici, l'impostazione [EAP] viene visualizzata solo quando la versione software principale è 4.0000 o successiva.

Quando la voce [EAP] è impostata su valori diversi da [NONE] o [EAP-TLS]

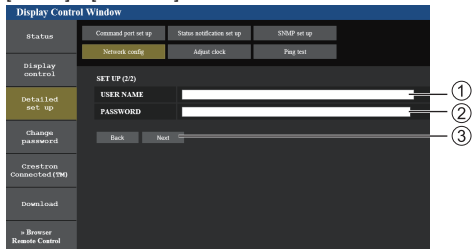

Quando [EAP] è impostato su [EAP-TLS]

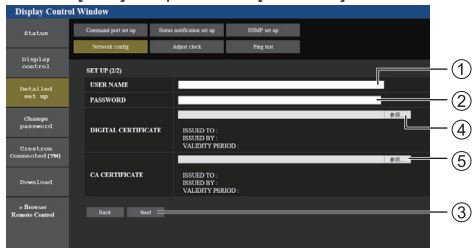

① [USER NAME]

Immettere il nome utente per l'autenticazione con caratteri alfanumerici da un byte (esclusi spazi). (Fino a 64 caratteri)

② [PASSWORD]

Immettere la password per l'autenticazione con caratteri alfanumerici da un byte. (Fino a 64 caratteri)

③ [Back], [Next]

Fare clic su [Back] per tornare alla schermata precedente.

Fare clic su [Next] per visualizzare la schermata e confermare i contenuti dell'impostazione.

④ [DIGITAL CERTIFICATE]

Registrare il certificato elettronico (estensione: PFX) per l'autenticazione.

⑤ [CA CERTIFICATE]

Registrare il certificato CA (estensione: CER) per l'autenticazione.

Nota

- Quando [EAP] è su [EAP-TLS], è necessario impostare la data e l'ora nella pagina di regolazione dell'orologio (vedere pagina 105).
- L'impostazione HOSTNAME viene visualizzata solo quando la versione software principale è 4.0200 o successiva.

4 Fare clic su [Submit].

Le impostazioni verranno registrate.

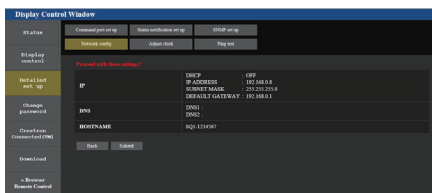

Nota

- La modifica dell'impostazione della LAN durante un collegamento con la LAN potrebbe far cadere la connessione.

Regolazione pagina orologio

Imposta le voci dell'unità relative all'orologio.

Fare clic su [Detailed set up] → [Adjust clock].

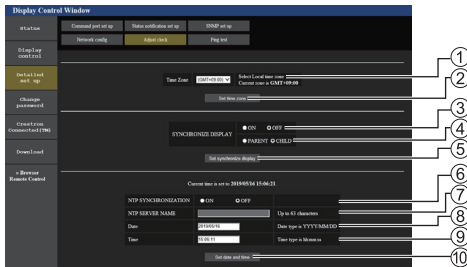

- 1 Campo di selezione fuso orario
- 2 Pulsante di aggiornamento impostazione fuso orario
- 3 Campo di selezione sincronizzazione display
- 4 Campo di selezione padre / figlio per sincronizzazione display
- 5 Pulsante di aggiornamento impostazioni di sincronizzazione del display
- 6 Campo di selezione sincronizzazione NTP
- 7 Campo di inserimento server NTP
(Per impostare la data e l'ora con la sincronizzazione NTP, immettere l'indirizzo IP o il nome del server. Per immettere il nome del server, è necessaria l'impostazione del server DNS.)
- 8 Campo di inserimento data
- 9 Campo di inserimento ora
- 10 Pulsante di aggiornamento impostazione sincronizzazione NTP e impostazione data

Nota

- Data e ora vengono visualizzate come [- -], se non precedentemente impostate.
- Quando [Controllo rete] è impostato su [On] ed è in modalità standby, il display relativo a data e ora apparirà vuoto e non potranno essere impostate. [Fuso orario], [Sincronizza monitor] e [Sincronizzazione NTP] non possono essere impostati.
- Se [SYNCHRONIZE DISPLAY] è impostato su [ON] / [CHILD], non è possibile impostare [NTP SYNCHRONIZATION], [Date] o [Time].
- se [NTP SYNCHRONIZATION] è impostato su [ON], non è possibile impostare [Date] o [Time].
- Se immediatamente dopo aver impostato l'ora corretta questa diviene scorretta, contattare il distributore presso il quale è stato acquistato il display.
- [Sincronizzazione NTP] funziona solo se l'unità è accesa o in standby del programma.

■ Pagina Ping test

Questa pagina consente di verificare che la rete sia connessa al server DNS, ecc.

Fare clic su [Detailed set up] → [Ping test].

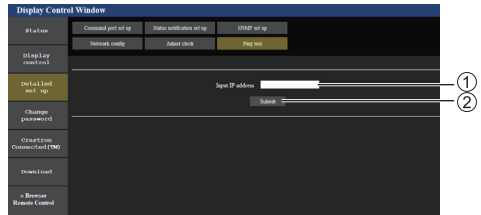

- 1 Inserire l'indirizzo IP del server da testare.
- 2 Pulsante per la conduzione del test

Display che appare quando la connessione è avvenuta con successo.

```
PING 192.168.0.60 (192.168.0.60): 56 data bytes
64 bytes from 192.168.0.60: seq=0 ttl=128 time=1.474 ms
64 bytes from 192.168.0.60: seq=1 ttl=128 time=1.255 ms
64 bytes from 192.168.0.60: seq=2 ttl=128 time=1.146 ms
64 bytes from 192.168.0.60: seq=3 ttl=128 time=1.052 ms

--- 192.168.0.60 ping statistics ---
4 packets transmitted, 4 packets received, 0% packet loss
round-trip min/avg/max = 1.052/1.231/1.474 ms
```

Display che appare quando la connessione è fallita.

```
PING 192.168.0.100 (192.168.0.100): 56 data bytes
--- 192.168.0.100 ping statistics ---
4 packets transmitted, 0 packets received, 100% packet loss
```

■ Pagina impostazione porta comandi

Impostare il numero della porta da utilizzare per il controllo dei comandi.

Fare clic su [Detailed set up] → [Command port set up].

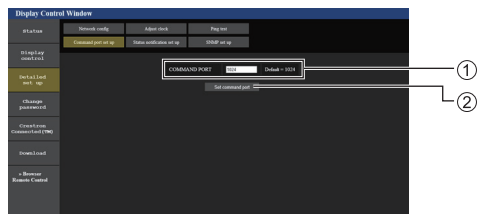

- 1 Inserire il numero della porta da utilizzare per il controllo dei comandi.
- 2 Pulsante aggiornamento impostazione.

■ Pagina di configurazione notifica di stato

Imposta l'indirizzo IP e il numero di porta del PC su cui sta funzionando "Multi Monitoring & Control Software (vedere pag. 99)" quando informa il PC dello stato di questa unità.

Fare clic su [Detailed set up] → [Status notification set up].

Quando è impostata la notifica di stato, se si verificano dei malfunzionamenti dell'unità e l'indicatore di alimentazione lampeggia con colore rosso, il contenuto problematico può essere riconosciuto anche da una postazione remota da dove non è possibile controllare direttamente l'indicatore di alimentazione.



- ① Campo di selezione della notifica di stato
- ② Campo di ingresso dell'indirizzo IP per il PC di destinazione della notifica
- ③ Campo di ingresso del numero di porta per il PC di destinazione della notifica
- ④ Pulsante di aggiornamento per le impostazioni

■ Pagina di configurazione SNMP

Imposta le varie voci per SNMP.

SNMP (Simple Network Management Protocol) è un protocollo per gestire dispositivi collegati alla rete.

Se il sistema di gestione di SNMP è utilizzato per la connessione, è possibile ottenere le informazioni del dispositivo di destinazione e cambiare le sue impostazioni.

Fare clic su [Detailed set up] → [SNMP set up].

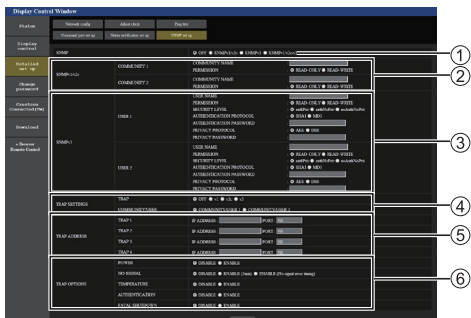

- ① [SNMP]:
Selezionare la versione SNMP da usare.

② [SNMP v1/v2c] [COMMUNITY]

[COMMUNITY NAME]:

Immettere il nome della community di SNMP v1/v2c.

[PERMISSION]:

Selezionare se ottenere solo informazioni via SNMP v1/v2c o se ottenere informazioni ed eseguire anche l'impostazione.

③ [SNMP v3] [USER]

[USER NAME]:

Immettere il nome utente di SNMP v3.

[PERMISSION]:

Selezionare se ottenere solo informazioni via SNMP v3 o se ottenere informazioni ed eseguire anche l'impostazione.

[SECURITY LEVEL]:

Selezionare il livello di sicurezza per SNMP v3.

[AUTHENTICATION PROTOCOL]:

Selezionare il metodo di autenticazione per SNMP v3 da SHA1 e MD5.

[AUTHENTICATION PASSWORD]:

Impostare la password di autenticazione di SNMP v3.

[PRIVACY PROTOCOL]:

Selezionare il metodo di cifratura per SNMP v3 da AES e DES.

[PRIVACY PASSWORD]:

Impostare la password di cifratura di SNMP v3.

④ [TRAP SETTINGS]

[TRAP]:

Selezionare la versione SNMP da usare quando si invia TRAP.

[COMMUNITY/USER]:

Selezionare COMMUNITY/USER da usare quando si invia TRAP.

Quando è selezionato SNMP v1/v2c come versione SNMP di TRAP, si usa l'impostazione COMMUNITY 1/2. Quando è selezionato SNMP v3, si usa l'impostazione USER 1/2.

⑤ [TRAP ADDRESS]

[ADDRESS]:

Impostare l'indirizzo IP del sistema di gestione SNMP che avvisa di TRAP.

[PORT]:

Impostare il numero di porta di ricezione TRAP del sistema di gestione SNMP che avvisa di TRAP.

⑥ [TRAP OPTIONS]

[POWER]:

Si invia TRAP se l'unità entra in modalità di standby da "Gestione alimentaz.", [Spegnimento per assenza segnale] o [Spegnimento per assenza attività].

[NO SIGNAL]:

Si invia TRAP se si continua in assenza di segnale nelle seguenti condizioni.

Se impostato su [ENABLE(5min)]:

Si invia TRAP se si continua in assenza di segnale per 5 minuti.

Se impostato su [ENABLE(No signal error timing)]:

Si invia TRAP se si verifica l'errore di assenza di segnale impostato con [Appuntamento] - [Temporizz. Informaz.]. (vedere pagina 89)

[TEMPERATURE]:

Si invia TRAP se si verifica l'errore di temperatura.

[AUTHENTICATION]:

Si invia TRAP se non riesce l'autenticazione SNMP.

[FATAL SHUTDOWN]:

Si invia TRAP se si verifica un errore irreversibile che richiede lo spegnimento forzato dell'alimentazione. Tuttavia, non necessariamente tutti gli errori irreversibili supportano TRAP.

Nota

- Il numero massimo di caratteri utilizzabile per il nome di una community è 32 con caratteri alfanumerici da un byte.
- Il numero massimo di caratteri utilizzabile per un nome utente e password è 32 con caratteri alfanumerici da un byte.
- La password deve contenere almeno 8 caratteri.
- Modificare la password periodicamente e impostarne una difficile da indovinare.
- Il sistema di gestione SNMP deve essere in esecuzione nella configurazione di sistema utilizzata.
- Per il MIB (Management Information Base) di questa unità, consultare il seguente sito Web.
<https://panasonic.net/cns/prodisplays>
- Per le impostazioni del sistema di gestione SNMP, consultare l'amministratore della rete.

■ Pagina Modifica nome utente/password

Imposta la password.

Fare clic su [Change password].

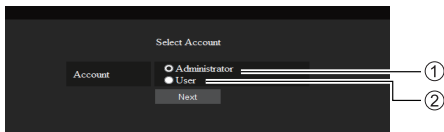

- ① Selezionare [Administrator].
- ② Selezionare [User].

Informazioni su [Administrator]

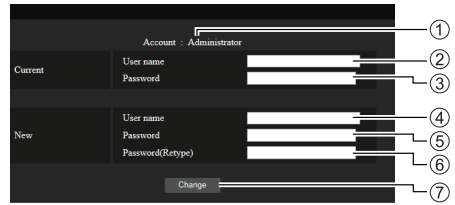

- ① Account
- ② Campo di immissione nome utente corrente
- ③ Campo di immissione password corrente
- ④ Campo di immissione nuovo nome utente
- ⑤ Campo di immissione nuova password
- ⑥ Campo di immissione nuova password (inserire nuovamente per confermare)
- ⑦ Pulsante per cambio password

Nota

- Se questa unità è già stata registrata su un software dell'applicazione, ad esempio "Multi Monitoring & Control Software", che utilizza il controllo di comunicazione tramite LAN, cambiando un nome utente o una password "Administrator" si disabilita la comunicazione con questa unità. Se si cambia il nome utente o la password "Administrator", aggiornare le informazioni di registrazione del software dell'applicazione utilizzabile.

Informazioni su [User]

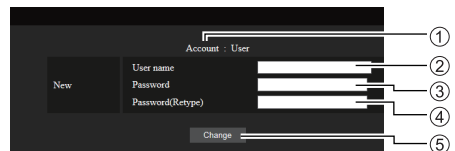

- ① Account
- ② Campo di immissione nuovo nome utente
- ③ Campo di immissione nuova password
- ④ Campo di immissione nuova password (inserire nuovamente per confermare)
- ⑤ Pulsante per cambio password

Cambio password (diritti dell'utente)

Un utente può solo modificare la password.



- ① Campo di immissione password corrente
- ② Campo di immissione nuova password
- ③ Campo di immissione nuova password (inserire nuovamente per confermare)
- ④ Pulsante per cambio password

Nota

- Per un nome utente è possibile utilizzare i caratteri alfanumerici.
- Per nome utente e password è possibile utilizzare fino a 16 caratteri.
- In caso di modifica dell'account dell'amministratore, sono necessari sia "nome utente corrente" che "password corrente".
- Di seguito viene mostrata una situazione in cui si accede con i privilegi di amministratore e si modifica l'account.
 - Si consiglia di non usare nome utente/password attuali o valori predefiniti per un nuovo nome utente/password.
- Di seguito viene mostrata una situazione in cui si accede con i privilegi utente e si modifica la password.
 - Si consiglia di non usare la password attuale o il valore predefinito per una nuova password.
- Si consiglia di usare una password differente dalle password del PC e di altri dispositivi.
- Ecco alcune raccomandazioni relative alla complessità per il cambio password. (Per i privilegi di amministratore o utente)
Includere almeno 3 tipi di caratteri tra i seguenti 4, e il numero di caratteri deve essere pari o superiore a 8.
 - Caratteri maiuscoli (da A a Z)
 - Caratteri minuscoli (da a a z)
 - Numero (da 0 a 9)
 - Carattere speciale (~ ! @ # \$ % ^ & * () _ + | } { [] < > . , / ? ' , ecc.)

Si consiglia di impostare la password usando i tipi di caratteri di cui sopra senza lasciare il campo della password vuoto.

■ Crestron Connected (Schermata operativa Crestron Connected)

Quando ci si collega effettuando l'accesso con i privilegi di amministratore, è possibile monitorare o controllare il display usando "Crestron Connected".

Se Adobe Flash Player non è installato sul computer o se il browser non supporta Flash, questa pagina non è visualizzata. In tal caso, tornare alla pagina precedente facendo clic su [Back] nella pagina delle operazioni.

• Pagina delle operazioni

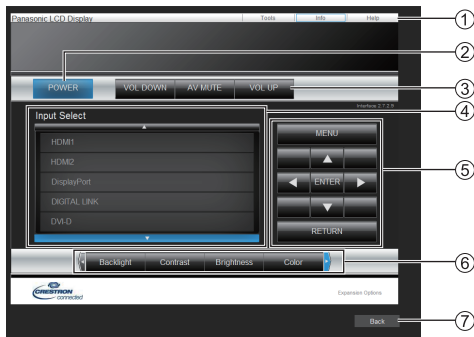

① [Tools], [Info], [Help]

Consente di alternare le pagine di strumenti, informazioni, guida con il tasto Tab.

② [POWER]

Consente di attivare e disattivare l'alimentazione.

③ [VOL DOWN], [AV MUTE], [VOL UP]

Consente di impostare il volume e AV disattivato. Quando l'alimentazione del display è disattivata, queste operazioni non sono disponibili.

④ [Input Select]

Consente di impostare la selezione dell'ingresso. Quando l'alimentazione del display è disattivata, questa operazione non è disponibile.

⑤ Pulsanti operativi sulla schermata del menu

Consentono di effettuare le operazioni nella schermata del menu.

⑥ Regolazioni della qualità dell'immagine

Consente di attivare le voci correlate alla qualità dell'immagine.

⑦ [Back]

Consente di tornare alla pagina precedente.

- Pagina [Tools]

Fare clic su [Tools] nella pagina delle operazioni.

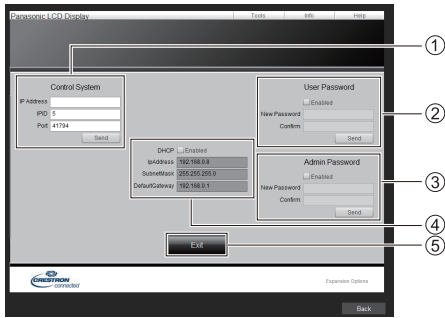

① **[Control System]**

Consente di impostare le informazioni richieste per la comunicazione con il controller collegato al display.

② **[User Password]**

Consente di impostare la password per i diritti dell'utente nella pagina delle operazioni di "Crestron Connected".

③ **[Admin Password]**

Consente di impostare la password per i diritti dell'amministratore nella pagina delle operazioni di "Crestron Connected".

④ **[Network Status]**

Visualizza l'impostazione della LAN cablata.

- [DHCP]
- [IpAddress]
- [SubnetMask]
- [DefaultGateway]

Visualizza il valore nell'impostazione corrente.

⑤ **[Exit]**

Consente di tornare alla pagina delle operazioni.

Nota

- Monitorando o controllando il display con "Crestron Connected", impostare [Crestron Connected] su [On] nel menu [Impostazione rete].

- Pagina [Info]

Fare clic su [Info] nella pagina delle operazioni.

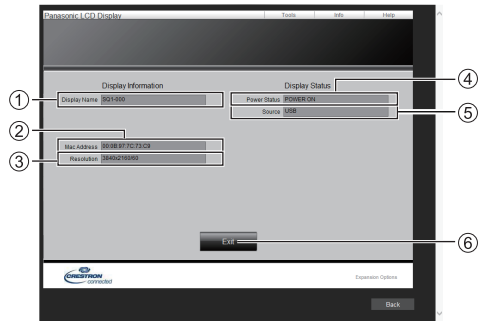

① **[Display Name]**

Visualizza il nome del display.

② **[Mac Address]**

Visualizza l'indirizzo MAC.

③ **[Resolution]**

Visualizza la risoluzione del display.

④ **[Power Status]**

Visualizza lo stato dell'alimentazione.

⑤ **[Source]**

Visualizza l'ingresso video selezionato.

⑥ **[Exit]**

Consente di tornare alla pagina delle operazioni.

- Pagina [Help]

Fare clic su [Help] nella pagina delle operazioni.

Viene visualizzata la schermata [Help Desk].

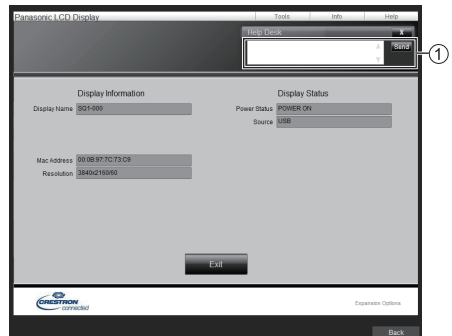

① **[Help Desk]**

Invia o riceve messaggi per l'amministratore che utilizza "Crestron Connected".

■ [Download]

Può essere scaricato il software “Screen Transfer” che invia una schermata del PC per la visualizzazione tramite LAN cablata.

Fare clic su [Download].

Viene visualizzata la schermata di download.

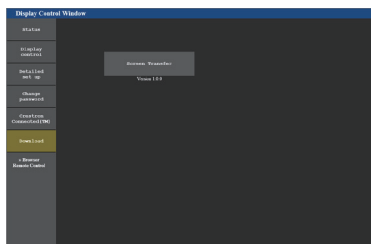

Fare clic su [Screen Transfer] per scaricare il programma di installazione “setup.msi”.

Dopo aver installato “Screen Transfer”, la schermata del PC può essere inviata all'unità tramite LAN cablata.

- Per ulteriori dettagli, visitare il seguente sito Web.
<https://panasonic.net/cns/prodisplays/>

Nota

- Per i modelli da 98 e 86 pollici, l'impostazione [Download] viene visualizzata solo quando la versione software principale è 4.0000 o successiva.

■ [Browser Remote Control]

È possibile azionare il display con i pulsanti operativi visualizzati sul browser WEB.

Fare clic su [Browser Remote Control].

Viene visualizzata la schermata [Browser Remote Control].

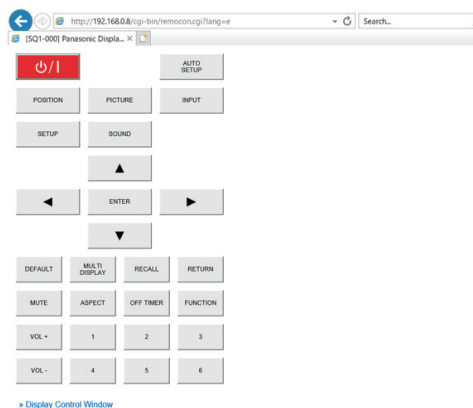

Browser Remote Control

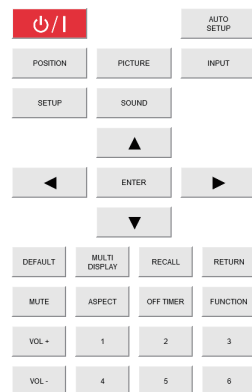

Il Browser Remote Control può essere azionato allo stesso modo del telecomando.

Per l'allocazione/la funzione di ciascun pulsante, vedere pagina 32.

Per terminare Browser Remote Control, fare clic su [Display Control Window] o uscire dal browser.

Nota

- Per utilizzare questa funzione, impostare [Controllo rete] su [On]. (vedere pagina 78)
- Il Browser Remote Control può essere visualizzato anche immettendo “http://xxx.xxx.xxx.xxx/remote/” nel campo di immissione URL del browser WEB.
 - xxx.xxx.xxx.xxx è l'indirizzo IP impostato per questo display.
- L'operazione di pressione prolungata del pulsante non è valida.
- La restrizione riguardante il funzionamento del pulsante di comando remoto impostata per [Appuntamento] - [Telecomando: impostazioni utente] (vedere pagina 91) non trova applicazione.
- Evitare di azionare più Browser Remote Control contemporaneamente.
- Le stesse operazioni sono applicabili sia per i privilegi di amministratore sia per i privilegi di utente.
- Se la schermata Browser Remote Control non è visualizzata, consultare l'amministratore di rete.
- Durante l'aggiornamento della schermata Browser Remote Control, la schermata potrebbe diventare bianca per un momento, ma non si tratta di un malfunzionamento.
- Mentre si utilizza Browser Remote Control, non utilizzare l'unità con altri metodi quali la schermata di controllo WEB, il controllo remoto e il comando di controllo esterno.
- Se si utilizzano le funzioni “Indietro” o “Avanti” del browser WEB, la visualizzazione della schermata potrebbe risultare anomala. In tal caso, le operazioni successive non sono garantite. Aggiornare il browser WEB.
- Per modelli da 98/86 pollici con versione software principale inferiore a 3.0000, il pulsante <MULTI DISPLAY> sul telecomando del browser è sostituito dal pulsante <ZOOM>.

Uso di “Lettore multimediale USB”

Descrizione del funzionamento

Il lettore di contenuti USB visualizza immagini fisse e in movimento salvate in una memoria USB, inserendo il dispositivo di memoria USB nel display.

Nota

- Per utilizzare questa funzione, impostare [Lettore multimediale USB] su [Abilita] in [Approntamento] - [Impostazioni lettore multimediale USB]. (vedere pagina 82)
- Quando si utilizza “Media Player singolo”, l’unità previene l’apparizione della schermata nera al momento della commutazione delle fotografie o dei video. Si prega di osservare le seguenti restrizioni.
 - (1) Quando si commuta un codec video, potrebbe apparire una schermata nera.
 - (2) Quando si commuta un video con una diversa velocità dei fotogrammi o un diverso rapporto di aspetto, può apparire una schermata nera oppure le immagini possono apparire disturbate.

Se si usa un angolo di visualizzazione per un valore diverso da 16:9, le immagini potrebbero apparire disturbate verso la fine della riproduzione.

L’inserimento di una schermata nera (per circa 2 sec.) al momento della commutazione per tutti i video può evitare il verificarsi del disturbo alle immagini sovrapposte (2).

([Impostazioni lettore multimediale USB] (vedere pagina 82)).

- Utilizzando la funzione di trasmissione dell’elenco dei contenuti di Multi Monitoring & Control Software (vedere pagina 99), il contenuto (immagini fisse/in movimento) riprodotto su Lettore multimediale USB e la lista di riproduzione possono essere trasmessi.

(È possibile trasmettere solo fotografie in formato jpg e video diversi da H.265/HEVC.)

Per maggiori informazioni, si rimanda al manuale di Multi Monitoring & Control Software.

Media Player singolo

I file vengono riprodotti da una singola unità.



Lettore multimediale

Il collegamento di più di una unità utilizzando i cavi LAN riproduce file nella memoria USB simultaneamente.

Una delle unità multiple diviene la padre e le altre le figli. L'esempio relativo alla configurazione a due unità è illustrato di seguito.

Per la connessione LAN, vedere “Ambiente di rete (solo lettore multimediale)” (vedere pagina 117).

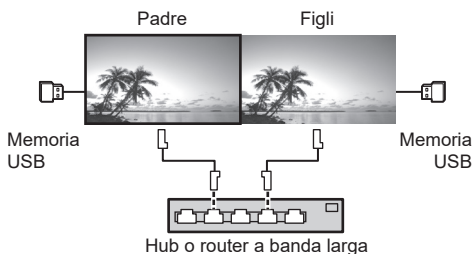

Nota

- Per lettori multimediali multipli è necessario un dispositivo di memoria USB per un'unità.
- Per il lettore multimediale, la padre richiede sia “scenario.dat” che “filelist.dat” e le figli richiedono “filelist.dat”.
- Descrivere “GroupID:G01” senza modificare i caratteri diversi dai numeri (descrizione a 2 cifre richiesta). Senza descrizione, il lettore multimediale non funziona.
- Quando si riproducono video sul lettore multimediale, potrebbe apparire una schermata nera per un certo periodo di tempo al momento della commutazione dei video.

Preparazione

■ Dispositivo supportato

- Sono supportati i dispositivi di memoria USB disponibili in commercio. (Quelli con funzioni di sicurezza non sono supportati. Il funzionamento non è garantito.)
- Si possono utilizzare solo dispositivi di memoria USB formattati come FAT16 o FAT32.
- Sono supportati fino a 32 GB di memoria USB.
- Solo la configurazione a partizione singola è supportata.

■ Preparazione

Preparare i file seguenti subito sotto la radice nella memoria USB per il lettore multimediale.

- Riproduzione di file
- Scenario (in base alle necessità)
- Elenco file (in base alle necessità)

Nota

- Eliminare i file irrilevanti da riprodurre dal dispositivo di memorizzazione USB.
 - Possono essere riprodotti fino a 999 file. Se vi è un numero di file superiore al massimo consentito, alcuni di questi non vengono riprodotti.
- Viene visualizzato un errore tramite il controllo del file di scenario (vedere pagina 82).
- Sono valide fino a 999 righe dei file di scenario.

■ Riproduzione di file

Il lettore multimediale dell'unità supporta i formati di seguito.

Salvare subito sotto la radice nella memoria USB.

Fotografie

Estensione	Formato	Limitazione
jpg/ jpeg/ jpe	JPEG	Numero di pixel: Minimo 32 x 18 Max. 4 096 x 4 096 (supporta solo baseline) Formato YUV: supporta YUV444, YUV442 e YUV440 Modalità colori: supporta solo RGB
bmp	Windows Bitmap	Numero di pixel: Minimo 32 x 18 Max. 4 096 x 4 096 (1 bit, 4 bit, 8 bit, 24 bit) I seguenti formati non sono supportati: Codifica a lunghezza di corsa, campo di bit, dal vertice in giù, dati trasparenti

Immagini in movimento

Estensione	Codec	
	Video	Audio
avi	H.264/MPEG4 AVC MPEG4 Visual VC-1 Advanced VC-1 Simple & Main	AAC-LC/LPCM/MP/WMA Standard
mkv	H.264/MPEG4 AVC MPEG4 Visual VC-1 Advanced VC-1 Simple & Main H.265/HEVC	AAC-LC/HE-AAC/LPCM/MP3
wmv asf	H.264/MPEG4 AVC MPEG4 Visual VC-1 Advanced VC-1 Simple & Main	LPCM/MP3/WMA Standard/WMA9/WMA10 Pro
mp4/ mov/flv	H.264/MPEG4 AVC MPEG4 Visual H.265/HEVC	AAC-LC/HE-AAC/MP3
ts/mts	H.264/MPEG4 AVC H.265/HEVC	AAC-LC/HE-AAC/LPCM/MP3

Limitazione

Video	
Codec	Risoluzione
H.264/ MPEG4 AVC	1 920 x 1 080p@60,0 3 840 x 2 160p@30,0 Velocità in bit: Massimo 80 Mbps
MP@L5.1/ HP@L5.1	• MVC (Multi-view Video Coding) non supportato.
H.265	3 840 x 2 160p@60,0
MP@L5.1/ MP10@ L5.1	1 920 x 1 080p@60,0 Velocità in bit: Massimo 80 Mbps • Solo 1 warp-point GMC supportato • La partizione dei dati non è supportata.
MPEG4 Visual	1 920 x 1 080p@30,0 Velocità in bit: Massimo 40 Mbps
SP@L5/ ASP@L5	• Standard video specificato da MPEG4 Part2
VC-1 Advanced	1 920 x 1 080i@30,0 1 920 x 1 080p@24,0
AP@L3	Velocità in bit: Massimo 40 Mbps
VC-1 Simple & Main	1 920 x 1 080p@30,0 Velocità in bit: Massimo 40 Mbps
SP@LL/ SP@ML/ MP@LL/ MP@ML/ MP@HL	

Audio		
Codec	Frequenza di campionamento (kHz)	Velocità in bit (kbps)
MP3	8/11.025/12/16/	8 – 320
WMA Standard	22.05/24/32/44.1/	32 – 384
WMA 9	48	32 – 384
WMA 10 Pro		32 – 384
LPCM		64 – 1 536
		Bit di quantizzazione supportati: 8/16/24/32
AAC(LC)		8 – 1 440
HE-AAC (Vers. 2 Livello 4)		8 – 256

Nota

- La velocità in bit massima è il limite superiore sulla memoria USB 3.0 e dipende dalle prestazioni del dispositivo di memoria USB da usare.
- La dimensione massima del file è 2 GB.
- Alcuni file potrebbero non essere riprodotti anche se il loro formato è supportato come descritto qui.
- I file protetti da Digital Rights Management (DRM) non possono essere riprodotti.
- Se i file o le cartelle includono caratteri diversi da caratteri alfanumerici a un byte, potrebbero non essere visualizzati correttamente, o la riproduzione potrebbe non avvenire in modo corretto.
Si consiglia di utilizzare solo caratteri alfanumerici a un byte per file e cartelle.
- Accertarsi che entrambi i codec audio e video siano supportati. Se il codec audio del file video non è compatibile per formato, le immagini potrebbero non essere visualizzate correttamente. Inoltre, non possono essere riprodotti i file contenenti solo audio.
- La riproduzione non è possibile se la velocità in bit massima specificata nel profilo o livello codec è superata. Inoltre, a seconda del dispositivo di memorizzazione USB, potrebbe non essere possibile riprodurre i contenuti anche se la velocità in bit è inferiore alla velocità in bit massima indicata.
- Se il numero di pixel del file supera il formato dello schermo, la qualità dell'immagine cambierà.
- A seconda del tipo di immagine in movimento, le immagini potrebbero essere momentaneamente distorte durante la riproduzione.
- Parte delle informazioni relative a fotografie e video può essere confermata sul computer accessibile ai file di destinazione.

Esempio di funzionamento

(Windows)

1. Fare clic col tasto destro del mouse sul file, quindi fare clic su [Proprietà].
2. Fare clic sulla scheda [Dettagli].

(Mac)

1. Fare control-clic sul file, quindi fare clic su [Ottieni informazioni].
2. Fare clic su [Dettagli].

■ Scenario

È possibile specificare l'ordine e il tempo di riproduzione per un file da riprodurre.

Salvare con il nome (caratteri alfabetici da un byte) "scenario.dat", direttamente nella root della memoria USB.

- Salvare i file nel formato UTF-8N.
- Possono essere specificate da 1 a 999 linee per scenario.

■ Elenco dei file

Si tratta di un elenco dei file da riprodurre.

Salvare con il nome (caratteri alfabetici da un byte) "filelist.dat", direttamente nella root della memoria USB.

- Salvare i file nel formato UTF-8N.

■ Termini associati a Scenario/Elenco dei file

Nome file

Si tratta del nome file da riprodurre.

Il nome file deve includere la relativa estensione.

Esempio:

```
Introduction.jpg
Contents_Video01.wmv
```

- Inserire l'estensione del nome file utilizzando caratteri alfanumerici a un byte.

Definizione file

Si tratta della definizione del file condivisa tra scenari e file.

PHOTO_xxx: definizione del file con immagine fissa
VIDEO_xxx: definizione del file con immagine in movimento

- La parte "xxx" può essere impostata da 001 a 999.
- Inserire la definizione del file utilizzando caratteri alfanumerici a un byte.

Tempo di riproduzione

Si tratta del tempo di riproduzione di un file.

Il tempo di riproduzione può essere specificato da 3 secondi a 24 ore. (Unità: secondi)

Esempio:

```
10: 10 secondi
86400: 24 ore
10.5: 10,5 secondi
```

Può essere impostato su un decimo (1/10) di secondo utilizzando il separatore decimale (virgola).

Il tempo di riproduzione può essere omissso.

Per le immagini fisse, i file vengono riprodotti per il tempo è selezionato in [Impostazioni lettore multimediale USB] - [Durata presentazione] (vedere pagina 83)

Per le immagini in movimento: il file verrà riprodotto per la durata del tempo di riproduzione del file.

- Inserire il tempo di riproduzione gioco utilizzando caratteri numerici da un byte.

- Quando si riproducono file di grandi dimensioni, se si imposta una breve durata di riproduzione potrebbero non essere riprodotti correttamente, per esempio comparire disturbo sullo schermo.

In questo caso, impostare la riproduzione a una durata maggiore (10 secondi o più).

- Se viene specificato il tempo di riproduzione di un'immagine in movimento più lungo di quello del video, l'ultima immagine del file viene visualizzata al termine della riproduzione dell'immagine in movimento.

ID di gruppo (per lettore multimediale)

Si tratta di un ID utilizzato per il raggruppamento su una rete durante le condizioni del lettore multimediale.

GroupID:Gxx: Group xx

- La parte "xx" può essere impostata da 01 a 10.
- Inserire un ID di gruppo utilizzando caratteri alfanumerici da un byte.

Nota

- "UTF-8N": codifica UTF-8 senza BOM. Il Blocco note di Windows non supporta questa codifica.
Utilizzare un altro editor che supporti la codifica UTF-8 senza BOM.

Riproduzione dei file

■ Esempio di impostazione in ogni modalità

Media Player singolo (Tipo 1)

I file verranno riprodotti nell'ordine in cui i relativi nomi appaiono sulla memoria USB.

Elenco file e scenario

Scenario:
non necessario

Elenco dei file:
non necessario

Esempio di impostazione

Contenuti memoria USB

```
├─ 000_Introduction.jpg
├─ 001_Contents_Video1.wmv
├─ 002_Contents_Video2.wmv
├─ 003_Contents_Video3.wmv
```

Riproduzione contenuti

Con le impostazioni dell'esempio riportato sopra, i seguenti contenuti saranno riprodotti a ciclo continuo (loop).

1. 000_Introduction.jpg (*1)
2. 001_Contents_Video1.wmv (*2)
3. 002_Contents_Video2.wmv (*2)
4. 003_Contents_Video3.wmv (*2)

*1: Riprodotto per la durata impostata in [Durata presentazione].

*2: Riprodotto per la durata del tempo di riproduzione del file.

Media Player singolo (Tipo 2)

I file verranno riprodotti nell'ordine in cui sono stati disposti nello scenario.

Elenco file e scenario

Scenario:
Immettere [Nome file: tempo di riproduzione].

Elenco dei file:
non necessario

Esempio di impostazione

Contenuti memoria USB

```
├─ scenario.dat
├─ Introduction.jpg
├─ Contents_Video1.wmv
├─ Contents_Video2.wmv
├─ Contents_Video3.wmv
```

scenario.dat (scenario)

```
Introduction.jpg:10
Contents_Video1.wmv:10
Contents_Video2.wmv:20
Contents_Video3.wmv:
```

Riproduzione contenuti

Con le impostazioni dell'esempio riportato sopra, i seguenti contenuti saranno riprodotti a ciclo continuo (loop).

1. Introduction.jpg (10 secondi)
2. Contents_Video1.wmv (10 secondi)
3. Contents_Video2.wmv (20 secondi)
4. Contents_Video3.wmv (Riprodotto per la durata del tempo di riproduzione del file)

Media Player singolo (Tipo 3)

I file verranno riprodotti nell'ordine in cui sono stati disposti nello scenario.

Elenco file e scenario

Scenario:
Immettere [Definizione file: tempo di riproduzione].

Elenco dei file:
Immettere [Definizione file: nome file].

Esempio di impostazione

Contenuti memoria USB

```
└─ filelist.dat
  └─ scenario.dat
    └─ Introduction.jpg
      └─ Contents_Video1.wmv
        └─ Contents_Video2.wmv
          └─ Contents_Video3.wmv
```

scenario.dat (scenario)

```
PHOTO_001:10
VIDEO_001:10
VIDEO_002:20
VIDEO_003:
```

filelist.dat (elenco dei file)

```
PHOTO_001:Introduction.jpg
VIDEO_001:Contents_Video1.wmv
VIDEO_002:Contents_Video2.wmv
VIDEO_003:Contents_Video3.wmv
```

Riproduzione contenuti

Con le impostazioni dell'esempio riportato sopra, i seguenti contenuti saranno riprodotti a ciclo continuo (loop).

1. Introduction.jpg (10 secondi)
2. Contents_Video1.wmv (10 secondi)
3. Contents_Video2.wmv (20 secondi)
4. Contents_Video3.wmv (Riprodotta per la durata del tempo di riproduzione del file)

Letto multimediale

I file verranno riprodotti nell'ordine in cui sono stati disposti nello scenario per padre.

Elenco file e scenario

Lato padre

Scenario:

Immettere [Definizione file: tempo di riproduzione].

Elenco di file - La prima riga:

Immettere [ID gruppo].

Elenco di file - Dalla seconda riga in poi:

Immettere [Definizione file: nome file].

Lato figli

Scenario:

non necessario

Elenco di file - La prima riga:

Immettere [ID gruppo].

Elenco di file - Dalla seconda riga in poi:

Immettere [Definizione file: nome file].

Esempio di impostazione

Lato padre

Contenuti memoria USB

```
└─ filelist.dat
  └─ scenario.dat
    └─ L_Introduction.jpg
      └─ L_Contents_Video1.wmv
        └─ L_Contents_Video2.wmv
          └─ L_Contents_Video3.wmv
```

scenario.dat (scenario)

```
PHOTO_001:10
VIDEO_001:10
VIDEO_002:20
VIDEO_003:
```

filelist.dat (elenco dei file)

```
GroupID:G01
PHOTO_001:L_Introduction.jpg
VIDEO_001:L_Contents_Video1.wmv
VIDEO_002:L_Contents_Video2.wmv
VIDEO_003:L_Contents_Video3.wmv
```

Lato figli

Contenuti memoria USB

```
└─ filelist.dat
  └─ R_Introduction.jpg
    └─ R_Contents_Video1.wmv
      └─ R_Contents_Video2.wmv
        └─ R_Contents_Video3.wmv
```

filelist.dat (elenco dei file)

```
GroupID:G01
PHOTO_001:R_Introduction.jpg
VIDEO_001:R_Contents_Video1.wmv
VIDEO_002:R_Contents_Video2.wmv
VIDEO_003:R_Contents_Video3.wmv
```

Riproduzione contenuti

Con le impostazioni dell'esempio riportato sopra, i seguenti contenuti saranno riprodotti a ciclo continuo (loop).

Lato padre

1. L_Introduction.jpg (10 secondi)
2. L_Contents_Video1.wmv (10 secondi)
3. L_Contents_Video2.wmv (20 secondi)
4. L_Contents_Video3.wmv (*1)

Lato figli

1. R_Introduction.jpg (10 secondi)
2. R_Contents_Video1.wmv (10 secondi)
3. R_Contents_Video2.wmv (20 secondi)
4. R_Contents_Video3.wmv (*1)

*1: Riprodotta per la durata del tempo di riproduzione di L_Contents_Video3.wmv (Lato madre).

Nota

- Quando la schermata dei menu non è visualizzata, è possibile passare alla riproduzione del file successivo con ►, alla riproduzione del file precedente con ◀, oppure si può riprodurre nuovamente dall'inizio con ▼ (solo con il telecomando).

Quando si esegue questa operazione, si inserisce una schermata nera prima della riproduzione.

- Se la data e l'ora vengono cambiati dall'impostazione [Data e ora] (vedere pagina 76), la riproduzione del file attualmente in corso viene interrotta e riprenderà dall'inizio del file.

■ Verifica del contenuto della memoria USB

È possibile controllare il contenuto di una memoria USB in [Impostazioni lettore multimediale USB] - [Controllo file di scenario] (vedere pagina 83)

In caso di errore, le informazioni vengono fornite con i seguenti dettagli.

A(B): C

D

A: Nome del file con errore

B: Riga con errore

C: Codice errore

D: dettagli dell'errore

Nota

- Mostra i principali codici di errore.

I dettagli degli errori rilevati sono i seguenti.

Codice errore	dettagli dell'errore
1.	Nessuna memoria USB inserita.
2.	Impossibile aprire il file scenario.dat/filelist.dat.
3.	Errore nei contenuti del file scenario.dat/filelist.dat.
4.	Il formato file da riprodurre non è supportato.
5.	Non esiste alcun file da riprodurre.
6.	L'ID gruppo necessario per il lettore multimediale multiplo non è stato specificato.
7.	Sono presenti svariate definizioni file identiche.
8.	Il tempo di riproduzione del scenario eccede il limite.
9.	Il definizione file elencato nello scenario non è presente nell'elenco di file.
10.	Lo scenario contiene un numero di file da riprodurre pari a 0 o superiore a 1000.
11.	Sono presenti 0 o oltre 1000 file da riprodurre. (Media Player singolo (Tipo 1) solamente)
12.	Nell'elenco di file è presente solo l'ID gruppo. (Solo lettore multimediale)

- Per i codici di errore 1 e 11, vengono visualizzati solo il codice e i dettagli come illustrato di seguito.

1

Nessuna memoria USB inserita.

Nota supplementare

La verifica del contenuto della memoria USB non determina se un file da riprodurre è riproducibile o meno.

Se un file non può essere riprodotto mentre il lettore multimediale è attivo, viene visualizzato un messaggio di errore.

Quando si effettua la riproduzione sincronizzata sul lettore multimediale, verificare nel menu [Impostazioni lettore multimediale USB] - [Controllo file di scenario] che il file sia riproducibile.

Ambiente di rete (solo lettore multimediale)

■ Esempio di impostazione della connessione LAN e dell'indirizzo IP / Subnet mask

Come detto in seguito, collegare diverse unità tra loro con cavi LAN e impostare gli indirizzi IP / Subnet masks in modo che tutti i display risultino sulla stessa rete.

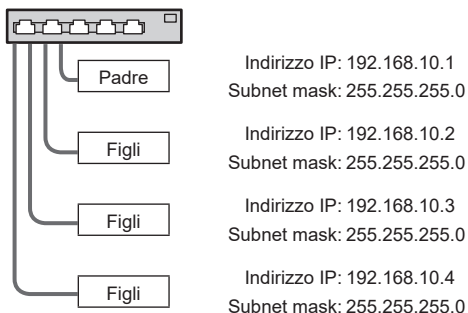

Nota

- Impostare [Controllo rete] di tutti i display su [On]. (vedere pagina 78)
- A seconda dell'ambiente di rete, la sincronizzazione potrebbe andare in gran parte perduta.
- Non collegare altri dispositivi per prevenire l'intasamento della rete.
- Con un router posto tra i display, non è possibile impostare la connessione. Utilizzarli all'interno della medesima subnet.
- Non utilizzare LAN wireless per la connessione in quanto la riproduzione non può essere eseguita normalmente.

Avvio e arresto del lettore di contenuti

Nota

- Selezionare il terminale USB da usare con [Selezione USB]. (vedere pagina 91)
- A seconda del terminale USB, la quantità di elettricità fornita a un dispositivo esterno varia. ("Collegamento del terminale USB", vedere pagina 28)

■ Per Media Player singolo

Inizio

1. Inserire il dispositivo di memoria USB per il lettore multimediale nel terminale USB sul fondo del display.

Nota

- A seconda del tipo, il dispositivo di memoria USB potrebbe entrare in contatto con elementi vicini come la copertura posteriore e potrebbe essere impossibile montarlo. Usare un dispositivo di memoria USB collegabile a questa unità.

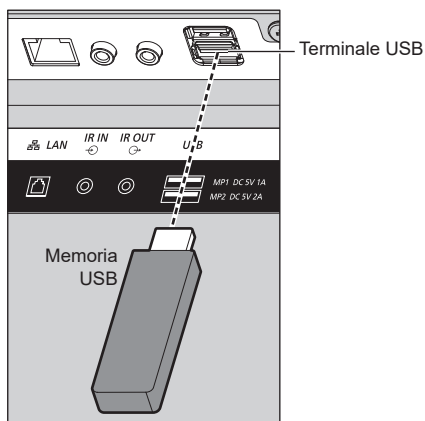

2. Eseguire una verifica del contenuto della memoria USB.
3. Modificare INPUT su [USB].

Fine

Modificare INPUT su un'opzione diversa da [USB].

■ Per lettore multimediale

Inizio

1. Collegare più unità con i cavi LAN.
(Vedere "Esempio di impostazione della connessione LAN e dell'indirizzo IP / Subnet mask" nella sezione precedente.)
2. Inserire la memoria USB per Media Player in ciascun display.
3. Eseguire il controllo dei contenuti della memoria USB su ciascun display.
4. Modificare INGRESSO per figli su [USB].
5. Modificare INGRESSO per padre su [USB].

Fine

Modificare INGRESSO per padre su altro rispetto a [USB].

Funzionalità di ripristino della riproduzione

Al termine di Media Player, il prossimo file da riprodurre varia a seconda delle impostazioni di [Impostazioni lettore multimediale USB] - [Ripresa della riproduzione].

Se impostato su [On]:

Il file riprodotto prima dell'interruzione del lettore multimediale viene riprodotto dall'inizio.

Se impostato su [Off]:

La riproduzione si avvia dall'inizio del primo file dello scenario.

Nota

- La funzione di ripresa della riproduzione viene annullata finché non si spegne l'unità o si estrae il dispositivo di memoria USB.

Funzione di modifica playlist

Questa funzione crea e modifica un file scenario per il lettore multimediale USB. Selezionare [Appuntamento] - [Impostazioni lettore multimediale USB] - [Modifica playlist] per selezionare il contenuto desiderato, impostare l'ordine e il tempo di riproduzione e inviare il file (scenario.dat) al dispositivo di memoria USB.

Nota

- Le descrizioni dello scenario (scenario.dat) sono limitate dal lettore multimediale USB.
- Dopo la modifica della playlist, funziona "Media Player singolo (Tipo 2)".
- Se un file scenario (scenario.dat) è già presente nel dispositivo di memoria USB, eliminarlo e crearne uno nuovo.
- Se esiste già un file di elenco file (filelist.dat) nel dispositivo di memoria USB, eliminarlo.
- Durante la modifica della playlist, le seguenti funzioni sono disabilitate.

[Posizione]

[Audio]

[Immagine]

[Appuntamento]

- [Segnale]
- [Nome segn. ingresso]
- [Impostazioni gestione alimentaz.] - [Spegnimento per assenza segnale]
- [Impostazioni immagine] - [Leggi immagine utente]
- [MULTI DISPLAY]
- [Impostazioni dei tasti funzione]
- [Subentro/Ripiego]
- [Selez. ingresso audio]

[Zoom digitale]

- La qualità dello schermo e audio durante la modifica della playlist viene regolata con lo stesso contenuto di quello per l'ingresso MEMORY VIEWER.
- La modifica della playlist richiede 2 MB o più di spazio nel dispositivo di memoria USB.

- Utilizzare un dispositivo di memoria USB per cui sia possibile eseguire normalmente la lettura e la scrittura dei file.
- Utilizzare il telecomando per la funzione di modifica della playlist.

1. Schermata di selezione del file

Selezionare i file del contenuto da riprodurre.

Dopo aver selezionato i file, premere <6> per andare alla successiva schermata di modifica.

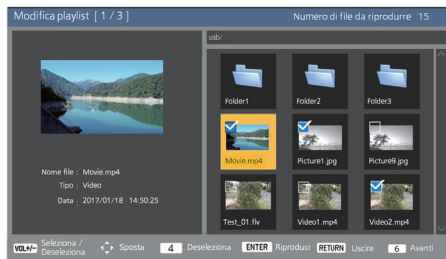

Premere i tasti del telecomando per effettuare le operazioni seguenti.

<VOL +> Seleziona i file di contenuto. (Aggiungere un segno di spunta sulla parte superiore sinistra della miniatura.)

<VOL -> Annulla la selezione del contenuto. (Eliminare un segno di spunta sulla parte superiore sinistra della miniatura, se presente.)

▲ ▼ ◀ ▶ Sposta il focus.

<4> Elimina tutti i segni di spunta.

<ENTER> Riproduce i file di contenuto o cambia gerarchia.

<RETURN> Termina la modifica della playlist o cambia gerarchia.

<6> Passa alla successiva schermata di modifica.

Nota

- Se è già presente uno scenario (scenario.dat) nel dispositivo di memoria USB, viene caricato automaticamente. Se sono presenti file utilizzabili, sono già in stato selezionato nella schermata di selezione del contenuto.
- È possibile leggere fino a 999 righe da uno scenario (scenario.dat).
- Se è già presente un elenco file (filelist.dat) nel dispositivo di memoria USB, non viene caricato anche se è presente uno scenario (scenario.dat), quindi la schermata di selezione del contenuto appare quando nessun file di contenuto è selezionato.
- Oltre ai file immediatamente sotto la radice del dispositivo di memoria USB, è anche possibile selezionare i file nelle cartelle.
- È possibile selezionare un massimo di 999 file di contenuto.

- Se si selezionano 999 file, premendo <VOL +> per i file non selezionati, non è possibile selezionare tali file.
- Una volta rimossi i segni di spunta con <4>, prima della rimozione viene visualizzata una schermata di conferma.

2. Schermata di impostazione dell'ordine di riproduzione/del tempo di riproduzione

Ordinare i file di contenuto selezionati nell'ordine di riproduzione e impostare il tempo di riproduzione.

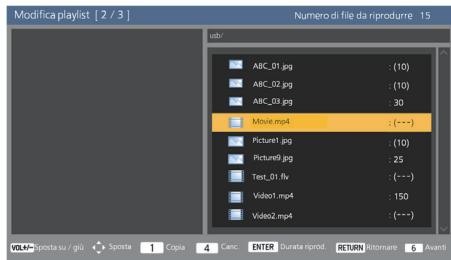

Premere i tasti del telecomando per effettuare le operazioni seguenti.

- <VOL +> Sposta il file di contenuto verso l'alto di una posizione.
- <VOL -> Sposta il file di contenuto verso il basso di una posizione.
- ▲ ▼ ◀ ▶ Sposta il focus.
- <1> Copia il file di contenuto attualmente selezionato per aggiungerlo all'elenco.
- <4> Elimina il file di contenuto attualmente selezionato dall'elenco.
- <ENTER> Visualizza una schermata per impostare il tempo di riproduzione.
- <RETURN> Consente di tornare alla schermata di modifica precedente.
- <6> Passa alla successiva schermata di modifica.

Premendo <ENTER> si visualizza una schermata per impostare il tempo di riproduzione.

Immissione di numeri (vedere pagina 79)

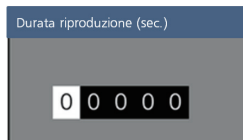

Nota

- L'intervallo di impostazione del tempo di riproduzione è da 0,3 (minimo) a 86400 (massimo). Se è impostato su 0, l'impostazione del tempo di riproduzione viene eliminata.

- Il tempo di riproduzione può essere impostato in incrementi di un secondo con la funzione di modifica della playlist. Se è già presente uno scenario (scenario.dat) e il tempo di riproduzione dei file utilizzabili viene specificata con i punti decimali, la scrittura del file di scenari converte il tempo di riproduzione in incrementi di un secondo.

- Per i file di contenuto il cui tempo di riproduzione è impostato, “:.(numero)” viene visualizzato sul lato destro del nome file.

Per i file di contenuto il cui tempo di riproduzione non è impostato, “:(numero)” viene visualizzato sul lato destro del nome file se sono file di fotografie. (I numeri sono valori impostati per [Impostazioni lettore multimediale USB] - [Durata presentazione] (vedere pagina 83).) Per i file video, “:(---)” viene visualizzato sul lato destro del nome file.

- Una volta rimosso il file di contenuto con <4>, prima dell'eliminazione viene visualizzata una schermata di conferma.
- Se sono già presenti 999 file di contenuto, non è possibile aggiungere un altro file anche se si preme <1>.

3. Schermata di uscita file

Selezionare [Si] con ◀▶ e premere <ENTER>.

Inizia la procedura di uscita file sul dispositivo di memoria USB.

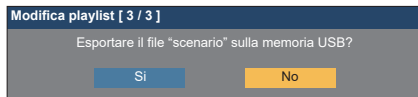

4. Schermata di uscita

Appare schermata di uscita.

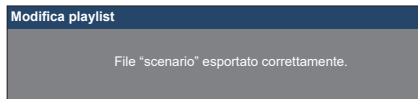

Programmare la funzione di riproduzione con "Content Management Software"

Questa unità supporta il "Content Management Software" per creare dati di programma su un PC richiesti per la riproduzione di fotografie e immagini in movimento.

Le funzioni che possono essere impostate con "Content Management Software" sono le seguenti.

- Riproduzione del contenuto (fotografie/video)
- Riproduzione di musica
- Interruttore di ingresso
- Comando dell'alimentazione
- Impostazione della visualizzazione su schermi multipli del display multiplo
- Visualizzazione didascalie

Per il metodo di impostazione e i dettagli di ogni funzione, fare riferimento al manuale "Content Management Software".

Nota

- Per utilizzare questa funzione, impostare [Lettore multimediale USB] and [Funzione di riproduzione programmata] su [Abilita] in [Appuntamento] - [Impostazioni lettore multimediale USB]. (vedere pagina 82)
- Per i dispositivi supportati, fare riferimento a "Dispositivo supportato". (vedere pagina 112)
- Se si utilizza questa funzione, portare il dispositivo di memoria USB nello stato di accensione o nello stato standby programmato. Se il dispositivo di memoria USB viene portato in condizioni diverse dagli stati precedenti, la riproduzione programmata non sarà eseguita.
- Le funzioni limitate con l'uso di "Lettore multimediale USB" sono limitate anche in caso di utilizzo della funzione di riproduzione programmata.

■ Modalità di riproduzione programmata

Se [Lettore multimediale USB] è impostato su [Abilita] e [Funzione di riproduzione programmata] è impostato su [Abilita], questa unità entra in modalità di riproduzione programmata e i contenuti vengono riprodotti in base al programma impostato.

Se entra in modalità di riproduzione programmata quando il programma è già specificato, l'unità funziona come segue secondo [Modalità di riproduzione] (vedere pagina 83).

- In modalità [Riproduzione individuale]
La riproduzione comincia dall'inizio del programma specificato.
- In modalità [Riproduzione sincronizzata]
Inizia la riproduzione sincronizzata alla successiva ora di avvio del contenuto.

Nota

- Quando l'unità entra in modalità di riproduzione programmata, l'ingresso passa automaticamente a [USB].
- Alcune delle funzioni dell'unità principale vengono disattivate durante la modalità di riproduzione programmata.
- Se l'ingresso viene commutato durante la modalità di riproduzione programmata, la riproduzione programmata viene sospesa.
Per riattivare la riproduzione programmata
 - Commutare l'ingresso su [USB] farà riattivare la riproduzione dal programma successivo.
 - Se l'alimentazione viene disattivata usando il telecomando, l'alimentazione viene riattivata al successivo programma di accensione. Successivamente inizierà la riproduzione programmata.

La riproduzione programmata viene ripristinata con le operazioni seguenti.

- Se si preme <RECALL> durante la modalità di riproduzione programmata, appare il display [Modalità riproduzione programmata].
- La funzione di riproduzione dello scenario del lettore non funziona in [Modalità riproduzione programmata].

■ Contenuto riprodotto

Specifica il contenuto riprodotto all'ora impostata nel programma.

Sono supportati i seguenti formati di file di riproduzione.

Fotografie

Estensione	Formato	Limitazione
jpg/jpeg/ jpe	JPEG	Numero di pixel: Minimo 32 x 18 Max. 4 096 x 4 096 (supporta solo baseline) Formato YUV: supporta YUV444, YUV442 e YUV440 Modalità colori: supporta solo RGB
bmp	Windows Bitmap	Numero di pixel: Minimo 32 x 18 Max. 2 000 x 2 000 (1 bit, 4 bit, 8 bit, 24 bit) I seguenti formati non sono supportati: Codifica a lunghezza di corsa, campo di bit, dal vertice in giù, dati trasparenti

Immagini in movimento

Estensione	Codec	
	Video	Audio
avi	H.264/MPEG4 AVC MPEG4 Visual VC-1 Advanced VC-1 Simple & Main	AAC-LC/LPCM/MP3 WMA Standard
wmv	H.264/MPEG4 AVC MPEG4 Visual VC-1 Advanced VC-1 Simple & Main	LPCM/MP3/ WMA Standard/WMA9/ WMA10 Pro
mp4/ mov	H.264/MPEG4 AVC MPEG4 Visual H.265/HEVC	AAC-LC/HE-AAC/MP3

Nota

- Alcuni file potrebbero non essere riprodotti anche se il loro formato è supportato.
- Per le limitazioni dei codec video dei file riprodotti, vedere "Riproduzione di file" (vedere pagina 112).
- Se vengono modificati i contenuti dei file di impostazione (nella cartella [PRIVATE]) creati e inviati usando "Content Management Software", non è possibile garantire le operazioni.
- Durante il periodo di tempo per cui non è impostato nessun contenuto, la schermata risulta nera senza mostrare altro.

In questo periodo, appare il messaggio [In attesa di programmazione] nell'angolo destro superiore dello schermo.

Per nascondere questo messaggio sullo schermo, impostare [Approntamento] - [Impostazioni OSD] - [Indicaz. su schermo] su [Off].

- Per i dettagli di ciascun CODEC di contenuti, verificare le voci sulle restrizioni per la riproduzione dei contenuti della funzione del lettore multimediale USB.

■ Riproduzione di musica

Il contenuto musicale viene riprodotto all'ora impostata con la data del programma.

Sono supportati i seguenti formati di file di riproduzione.

Musica

Estensione	Codec	Formato
mp3	MPEG-1/2 Audio Layer-3 AAC(LC)	Velocità di campionamento: Max. 48 kHz
wma	WMA	Canale: max. 2 canali Velocità in bit: Max. 320 kbps

Nota

- Alcuni file potrebbero non essere riprodotti anche se il loro formato è supportato.

- Se è in programma contenuto musicale non compatibile, questo non viene riprodotto.
- Il contenuto musicale può essere riprodotto solo con l'ingresso USB.
- I contenuti video e i contenuti musicali non possono essere riprodotti simultaneamente. Se vengono impostate 2 parti del contenuto in modo da essere riprodotte simultaneamente, il contenuto video è prioritario.
- Se il contenuto video viene riprodotto mentre il contenuto musicale è in riproduzione, la riproduzione del contenuto musicale si ferma.
- Durante la riproduzione di contenuti musicali al termine della riproduzione di contenuti video, la riproduzione comincia dall'inizio del contenuto musicale.
- Il contenuto musicale non può essere riprodotto in sincronizzazione con altri display.
- Vengono aggiunti diversi minuti di preparazione per il passaggio al contenuto musicale.

■ Interruttore di ingresso

L'ingresso passa su [HDMI1] all'ora impostata con la data del programma. Una volta passata l'ora impostata, viene ripristinato l'ingresso [USB].

Nota

- L'ingresso viene commutato solo su [HDMI1].
- L'ingresso viene commutato anche se non è presente nessun segnale nella destinazione dell'interruttore di ingresso.
- Quando l'ingresso viene commutato, il display di ingresso non viene visualizzato.

■ Comando dell'alimentazione

L'alimentazione viene attivata/disattivata una volta passata l'ora impostata con la data del programma.

Nota

- Se l'alimentazione si disattiva durante la modalità di riproduzione programmata, l'unità entra in modalità standby.
- Il consumo in standby sarà maggiore durante la modalità standby del programma.
- Alcune delle funzioni dell'unità principale in modalità di riproduzione programmata continuano a essere disattivate durante la modalità di standby del programma.
- Il programma di accensione si attiva un minuto prima dell'ora del programma specificata.
- Se l'unità entra in modalità di standby del programma dopo un minuto prima del programma di accensione, l'alimentazione non viene attivata al momento specificato dalla funzione di riproduzione programmata.
- L'operazione di accensione di [Funzione di riproduzione programmata] non funziona in standby diversi dalla modalità di standby del programma.

■ Impostazione della visualizzazione su schermi multipli del display multiplo

Imposta quanto segue per il contenuto da riprodurre.

- Riproduce in modalità di riproduzione singola.
- Riproduce in modalità di riproduzione sincronizzata.
- Cambia l'impostazione della funzione [MULTI DISPLAY] - [Vis. multi monitor] dell'unità principale.

In modalità [Riproduzione individuale]

Il contenuto viene riprodotto solo su un display.

In modalità [Riproduzione sincronizzata]

Il contenuto viene riprodotto su diversi display in sincronizzazione.

Per riprodurre in modalità di riproduzione sincronizzata, impostare quanto segue per un corretto funzionamento.

- Impostare [Lettore multimediale USB] su [Abilita].
- Impostare [Funzione di riproduzione programmata] su [Abilita].
- Impostare [Sincronizza monitor] su [On].
- Per [Impost. schermo principale/secondario], impostare un display con l'ora di riferimento su [Padre] e gli altri su [Figlio].

Nota

- Le operazioni della modalità di riproduzione singola e della modalità di riproduzione sincronizzata sono diverse da quelle del Media Player singolo e del Media Player multiplo del lettore multimediale USB esistente.
- Per la riproduzione in modalità di riproduzione sincronizzata, vengono aggiunti ca. 5 secondi di tempo di preparazione nella commutazione del contenuto.
- Per eseguire la riproduzione sincronizzata con più display, impostare la funzione [Sincronizza monitor] su [On] e impostare la stessa ora per tutti i display della riproduzione.
- Se l'ora non è sincronizzata correttamente con [Sincronizza monitor] impostata su [On], l'unità potrebbe non funzionare correttamente. Confermare le condizioni di funzionamento di [Sincronizza monitor]. (vedere pagina 76)
- Se si specifica [MULTI DISPLAY] - [Vis. multi monitor] nei dati di pianificazione di un "Content Management Software", l'impostazione passa alla visualizzazione su schermi multipli specificata. Non è possibile modificare l'impostazione di [Vis. multi monitor] durante la riproduzione pianificata specificata. Una volta terminata la pianificazione specificata, la funzione [Vis. multi monitor] viene ripristinata alla condizione precedente l'impostazione.

■ Visualizzazione didascalia

Viene visualizzata una didascalia al tempo impostato per i dati del programma.

Nota

- La didascalia viene visualizzata nella parte superiore di un'immagine.
 - Possono essere visualizzati fino a 600 caratteri con didascalia.
 - Lo scorrimento della didascalia potrebbe arrestarsi quando si commuta il tempo di riproduzione del contenuto o della riproduzione di musica.
 - La didascalia viene nascosta commutando l'ingresso. Se l'ingresso viene commutato con la funzione di riproduzione programmata, la visualizzazione della didascalia continua.
- Inoltre, se si riprende la funzione di riproduzione programmata, la didascalia viene visualizzata dall'inizio.
- La modifica delle impostazioni di [Lingua OSD], [Orientamento schermo] o [Rotazione immagine] oppure la visualizzazione dell'ID display/del nome del display elimina la visualizzazione della didascalia.
 - Quando si creano dati del programma, se viene visualizzata una didascalia con molti caratteri con [Scroll] impostato su [No], i caratteri terminano sullo schermo.
 - La didascalia non si sincronizza con altri display anche se [Modalità di riproduzione] è su [Riproduzione sincronizzata].

■ Funzioni disattivate

Le seguenti funzioni dell'unità principale vengono impostate su [Disabilita (Off)] durante la modalità di riproduzione programmata.

- [Impostazione TIMER]
- [Salvaschermo]
- Funzione "Gestione alimentaz."
- [Spegnimento per assenza segnale]
- [Impostazioni HDMI-CEC]
- [Spegnimento per assenza attività]
- [Trasparenza OSD]
- [Impostazioni immagine] (lettura immagine utente disattivata.)
- [Ricerca ingresso]
- [Ingresso iniziale]
- [Blocco ingresso]
- [Subentro/Ripiego]

Nota

- Le funzioni disattivate appaiono in grigio sul menu visualizzato. Inoltre, i comandi seriali entrano nello stato [ER401] (incluso il comando di richiesta).
- Durante la modalità di riproduzione programmata, le funzioni disattivate sono impostate su [Disabilita (Off)], e queste operazioni vengono interrotte.
- Se la modalità di riproduzione programmata è terminata, le funzioni disattivate vengono ripristinate ai valori di impostazione iniziali.

- Per [MULTI DISPLAY] – [Vis. multi monitor], è possibile impostare solo [Scala orizzontale], [Scala verticale] e [Posizione]. [Reg. orizzontale cornice] e [Reg. verticale cornice] non possono essere impostati.
- Non è possibile impostare [MULTI DISPLAY] – [Vis. multi ingresso] su [On] nella modalità di riproduzione programmata. Inoltre non è possibile impostare [Funzione di riproduzione programmata] su [Abilita] quando [MULTI DISPLAY] – [Vis. multi ingresso] è impostato su [On].

■ Riprendi riproduzione

Imposta l'operazione quando la riproduzione programmata viene ripristinata dopo l'interruzione della modalità di riproduzione programmata.

Se impostato su [On]:

Il contenuto precedente prima dell'interruzione della modalità di riproduzione programmata viene riprodotto dall'inizio.

Se impostato su [Off]:

La playlist programmata per la riproduzione all'ora corrente viene riprodotta dall'inizio.

Nota

- Quando la riproduzione viene programmata in modalità di riproduzione sincronizzata, la riproduzione avviene in base all'ora impostata nei casi [On] e [Off].

Uso di “Memory viewer”

“Memory viewer” seleziona fotografie e video memorizzati in un dispositivo di memoria USB e li mostra sul display.

Preparazione

■ I file che è possibile visualizzare con “Memory viewer”

Sono supportati i seguenti file.

Fotografie

Estensione	Formato	Limitazione
jpg/ jpeg/ jpe	JPEG	Numero di pixel: Min. 32 x 32, Max. 4 096 x 4 096 (supporta solo baseline) Formato YUV: supporta YUV444, YUV442 e YUV440 Modalità colori: supporta solo RGB
bmp	Windows Bitmap	Numero di pixel: Min. 32 x 32, max. 4 096 x 4 096 (1 bit, 4 bit, 8 bit, 24 bit) I seguenti formati non sono supportati: Codifica a lunghezza di corsa, campo di bit, dal vertice in giù, dati trasparenti Se il numero di pixel supera 1 920 x 1 080, la visualizzazione del contenuto può richiedere più tempo.

Immagini in movimento

Estensione	Codec	Audio
	Video	
avi	H.264/MPEG4 AVC	AAC-LC/LPCM/MP/WMA Standard
	MPEG4 Visual VC-1 Advanced VC-1 Simple & Main	
mkv	H.264/MPEG4 AVC	AAC-LC/HE-AAC/LPCM/MP3
	MPEG4 Visual VC-1 Advanced VC-1 Simple & Main H.265/HEVC	

wmv asf	H.264/MPEG4 AVC MPEG4 Visual VC-1 Advanced VC-1 Simple & Main	LPCM/MP3/ WMA Standard/WMA9/ WMA10 Pro
mp4/ mov/flv	H.264/MPEG4 AVC MPEG4 Visual H.265/HEVC	AAC-LC/HE-AAC/MP3
ts/mts	H.264/MPEG4 AVC H.265/HEVC	AAC-LC/HE-AAC/LPCM/MP3

Limitazione

Video	
Codec	Risoluzione
H.264/ MPEG4 AVC MP@L5.1/ HP@L5.1	1 920 x 1 080p@60,0 3 840 x 2 160p@30,0 Velocità in bit: Massimo 80 Mbps • MVC (Multi-view Video Coding) non supportato.
	H.265 MP@L5.1/ MP10@L5.1
MPEG4 Visual SP@L5/ ASP@L5	1 920 x 1 080p@30,0 Velocità in bit: Massimo 40 Mbps • Standard video specificato da MPEG4 Part2
VC-1 Advanced AP@L3	1 920 x 1 080i@30,0 1 920 x 1 080p@24,0 Velocità in bit: Massimo 40 Mbps
VC-1 Simple & Main SP@LL/SP@ ML/MP@LL/ MP@ML/ MP@HL	1 920 x 1 080p@30,0 Velocità in bit: Massimo 40 Mbps

Audio

Codec	Frequenza di campionamento (kHz)	Velocità in bit (kbps)
MP3	8/11.025/12/16/	8 – 320
	WMA Standard	32 – 384
	WMA 9	32 – 384
	WMA 10 Pro	32 – 384
LPCM		64 – 1 536
		Bit di quantizzazione supportati: 8/16/24/32
AAC(LC)		8 – 1 440
HE-AAC (Vers. 2 Livello 4)		8 – 256

Musica

Estensione	Codec
mp3	MPEG-1/2 Audio Layer-3 AAC(LC) HE-AAC(Ver.1) Velocità di campionamento: Max. 48 kHz Canale: max. 2 canali
wma	WMA Velocità in bit: Max. 320 kbps

Nota

- La velocità in bit massima è il limite superiore sulla memoria USB 3.0 e dipende dalle prestazioni del dispositivo di memoria USB da usare.
- Alcune informazioni per i file fotografia/video possono essere visualizzati con un computer dove i relativi file sono accessibili.
- Per i dispositivi supportati, fare riferimento a "Dispositivo supportato". (vedere pagina 112)
- Alcuni file potrebbero non essere riprodotti anche se il loro formato è supportato.
- Se il numero di pixel del file supera il formato dello schermo, la qualità dell'immagine cambierà.

Esempio di funzionamento

-Per computer Windows

1. Fare clic col tasto destro del mouse sul file, quindi fare clic su [Proprietà].
2. Fare clic sulla scheda [Dettagli].

-Per Mac

1. Fare clic su un file tenendo premuto il tasto "Control", quindi fare clic su [Ottieni informazioni].
2. Fare clic su [Altre info].

- La dimensione massima del file è 2 GB.
- Il numero massimo di file/cartelle è 2 000.
Se il numero viene superato, vengono visualizzati 2 000 file/cartelle.
- Non è possibile riprodurre file protetti da Digital Rights Management (DRM).
- Se i file o le cartelle includono caratteri diversi da caratteri alfanumerici a un byte, potrebbero non essere visualizzati correttamente, o la riproduzione potrebbe non avvenire in modo corretto.
Si consiglia di utilizzare solo caratteri alfanumerici a un byte per file e cartelle.
- Le anteprime dei file potrebbero non essere visualizzate correttamente anche se sono riproducibili.
- Se il nome del file che include il percorso del file (informazioni sulla cartella) e l'estensione contiene più di 248 caratteri alfanumerici a un bit, l'anteprima non viene visualizzata. (vedere pagina 125)
- Durante la riproduzione in serie di diversi tipi di contenuto con rapporti di aspetto differenti, l'immagine può risultare temporaneamente distorta durante il cambio di contenuto.
Si consiglia di unificare il rapporto di aspetto per una riproduzione continua.
- A seconda del tipo di immagine in movimento, le immagini potrebbero essere momentaneamente distorte durante la riproduzione o la visualizzazione della miniatura.

Visualizzazione della schermata "Memory viewer"

Premere <INPUT> per commutare l'ingresso su [MEMORY VIEWER].

Assegnando la funzione [Ingresso] ai pulsanti numerici (<1> - <6>) è possibile commutare a [MEMORY VIEWER] semplicemente premendo un pulsante. (vedere pagina 84)

Viene visualizzato l'elenco dei file o l'anteprima.

È possibile visualizzare l'anteprima o l'elenco dei file impostando [Approntamento] - [Impostazioni memory viewer]. (vedere pagina 84)

Nota

- Utilizzare il telecomando per azionare "Memory viewer".







■ Vista anteprima



1. Anteprima

Mostra cartelle, immagini, video e file musicali.

Verranno visualizzate le icone seguenti.

-  Se selezionato, passa al livello superiore.
-  Se selezionato, passa al livello inferiore.
-  File immagine.
-  File video.
-  File musicale.
-  Il file ha un'estensione supportata ma non può essere riprodotto.

Nella vista anteprima, se è possibile visualizzare immagini per le anteprime, le icone vengono sostituite con le immagini di anteprima create automaticamente.

Nota

- Se l'immagine include informazioni Exif, gli orientamenti dell'immagine di anteprima e dell'immagine di riproduzione potrebbero differire.

2. Informazioni del file selezionato.
3. Guida operativa del telecomando
4. Icona dell'indicatore di stato

Visualizza con icone il tipo di contenuto, l'ordine di visualizzazione e il metodo di riproduzione.

Tipo di contenuto

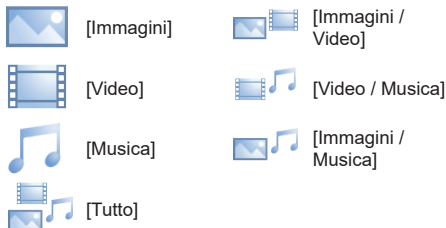

Ordine di visualizzazione

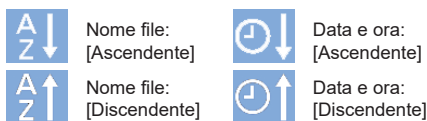

Metodo di riproduzione

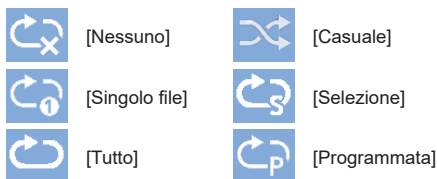

■ Vista elenco dei file

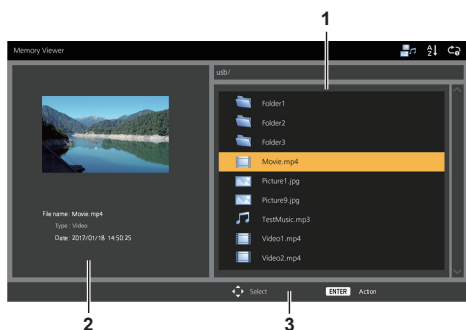

1. Elenco dei file
Mostra cartelle, immagini, video e file musicali.
2. Mostra informazioni del file selezionato.
3. Guida operativa del telecomando

Riproduzione di fotografie

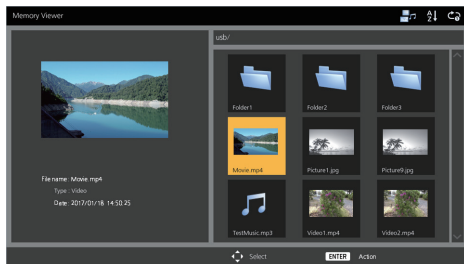

Selezionare un file nello stesso modo nella vista elenco dei file.

- 1 Nella vista anteprima/elenco dei file, premere per selezionare il file da riprodurre.

Nota

- Quando [Metodo di riproduzione] è su [Selezione] o [Programmata], premere <VOL +> <VOL -> per specificare il file da riprodurre. (vedere pagina 84)
La selezione del file viene annullata dalle seguenti operazioni.
 - Spostamento della cartella
 - Modifica di [Metodo di riproduzione]
 - Rimozione del dispositivo di memoria USB
 - Interruttore di ingresso
 - Spegnimento

- 2 Premere <ENTER>.

L'immagine viene visualizzata a schermo intero.



1. Guida operativa del telecomando

Premere i tasti del telecomando per effettuare le operazioni seguenti.

- : Passa al file precedente.
- : Passa al file successivo.
- : Ruota l'immagine in senso orario (90°).
- : Ruota l'immagine in senso antiorario (90°).
- <ENTER> : Pause/riavvio riproduzione.
- <RETURN> : Torna alla vista elenco.
- <1> : Non in uso

<2> : Visualizza/nasconde il dettaglio del contenuto riprodotto.

<3> : Non in uso

<4> : Non in uso

<5> : Visualizza/nasconde la guida operativa del telecomando.

<6> : Non in uso

Premendo <ENTER> durante la riproduzione, questa viene interrotta temporaneamente. Premere nuovamente per riavviare la riproduzione.

Premendo ◀ durante la riproduzione, la riproduzione comincia dall'immagine precedente, mentre premendo ▶ dall'immagine successiva.

È possibile anche impostare l'intervallo di riproduzione in [Approntamento] - [Impostazioni memory viewer]. (vedere pagina 84)

3 Premere <RETURN>.

Torna alla vista anteprima o elenco file.

Riproduzione di video/musica

1 Selezionare il file da riprodurre come in "Riproduzione di fotografie". (vedere pagina 126)

2 Premere <ENTER>.

Il video viene visualizzato a schermo intero.

Nota

- L'icona della musica viene visualizzata sullo schermo per la riproduzione della musica.

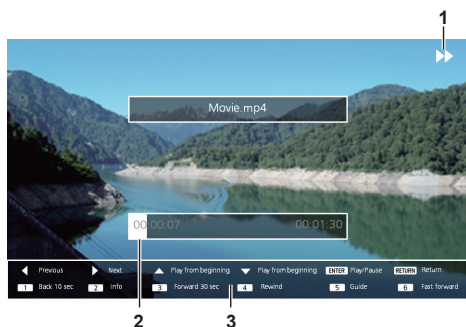

1. Indicazione avanti veloce/riavvolgimento/pausa

▶ Riproduzione normale

⏸ Pausa

⏩ Avanti veloce (prima fase)

⏩⏩ Avanti veloce (seconda fase)

◀◀ Riavvolgimento (prima fase)

◀◀◀ Riavvolgimento (seconda fase)

2. Barra temporale

3. Guida operativa del telecomando

Premere i tasti del telecomando per effettuare le operazioni seguenti.

Premere <4> durante la riproduzione per riavvolgere e <6> per mandare avanti veloce il video. La velocità cambia in 2 incrementi ogni volta che viene premuto il tasto e torna alla riproduzione normale.

◀ : Passa al file precedente.

▶ : Passa al file successivo.

▲ : Riproduce dall'inizio. (Riproduce il file attuale dall'inizio.)

▼ : Riproduce dall'inizio. (Riproduce il file attuale dall'inizio.)

<ENTER> : Pause/riavvio riproduzione.

<RETURN> : Torna alla vista elenco.

<1> : Torna indietro di 10 secondi.

<2> : Visualizza/nasconde il dettaglio del contenuto riprodotto.

<3> : Passa avanti di 30 secondi.

<4> : Riavvolge.

<5> : Visualizza/nasconde la guida operativa del telecomando

<6> : Avanti veloce.

Nota

- A seconda dei contenuti da riprodurre, le funzioni "Torna indietro di 10 secondi" o "Passa avanti di 30 secondi" potrebbero non operare correttamente.

3 Premere <RETURN>.

Torna alla vista anteprima o elenco file.

■ Funzioni disattivate

Mentre si utilizza "Memory viewer", le seguenti funzioni dell'unità principale sono disattivate.

- [Leggi immagine utente] in [Impostazioni immagine]
- Visualizzazione su schermi multipli del display multiplo
- [Zoom digitale]
- [Spegnimento per assenza segnale]
- [Posizione]
- [Impostazioni dei tasti funzione] (Funzione disattivata durante la riproduzione del contenuto)

Nota

- Per evitare che l'immagine venga conservata sul pannello a cristalli liquidi, è consigliabile usare la funzione salvaschermo. (vedere pagina 66)

Uso della funzione HDMI-CEC

La funzione HDMI-CEC permette al telecomando di quest'unità di usare le funzioni base di dispositivi compatibili con HDMI-CEC tramite il comando interblocco tra questa unità e tali dispositivi. Inoltre, questa funzione permette di usare il telecomando (o i tasti dell'unità principale) di un dispositivo compatibile con HDMI-CEC per accendere/spengere l'unità e commutare l'ingresso.

Collegamento

Collegare il dispositivo compatibile con HDMI-CEC al terminale HDMI 1, HDMI 2 o SLOT.

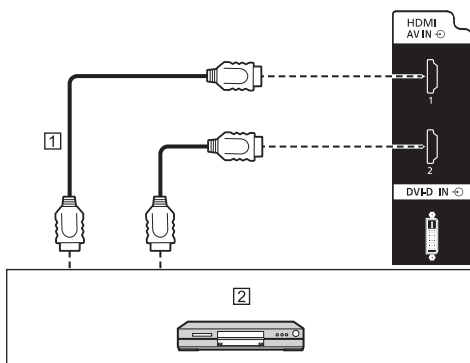

1 Cavo HDMI (disponibile in commercio)

2 Registratore DVD/lettore DVD, registratore Blu-ray/lettore Blu-ray

Configurazione

- 1 Effettuare la configurazione del dispositivo connesso (compatibile con HDMI-CEC) in modo da poter attivare la funzione.
- 2 Impostare [Impostazioni HDMI-CEC] - [Controllo HDMI-CEC] su [Abilita]. (vedere pagina 71)
- 3 Accendere tutti i dispositivi e spegnere e riaccendere questa unità. Quindi verificare se le immagini vengono visualizzate correttamente dal l'ingresso HDMI1, HDMI2 o SLOT.

Interblocco dei dispositivi

Effettuare le seguenti operazioni di interblocco impostando ogni voce di [Funzione di collegamento] per [Impostazioni HDMI-CEC].

■ [Monitor → Dispositivo] interblocco

- **Se impostato su [Spento] o [Spento/Accesso]:** Spegnendo questa unità, vengono spenti tutti i dispositivi collegati compatibili con HDMI-CEC.
- **Se impostato su [Spento/Accesso]:** Accendendo l'unità si accendono tutti i dispositivi compatibili con HDMI-CEC collegati a [HDMI1], [HDMI2] o [SLOT] con l'ingresso [HDMI1], [HDMI2] o [SLOT].
- La commutazione dell'ingresso dell'unità su HDMI1, HDMI2 o SLOT attiva il dispositivo compatibile con HDMI-CEC collegato.

Nota

- Se sono connessi più dispositivi con l'ingresso [HDMI1], [HDMI2] o [SLOT] e l'unità viene accesa con l'impostazione [Spento/Accesso], viene attivato il dispositivo visualizzato o ascoltato per ultimo.
- Quando l'unità viene attivata con l'impostazione [Spento/Accesso] e il dispositivo visualizzato o ascoltato per ultimo con ingresso [HDMI1], [HDMI2] o [SLOT] non è collegato, viene attivato il dispositivo visualizzato per [HDMI1], [HDMI2] o [SLOT] di [Impostazioni HDMI-CEC].

■ [Dispositivo → Monitor] interblocco

Se impostato su [Accesso] o [Spento/Accesso]:

- Accendendo un dispositivo compatibile con HDMI-CEC, si attiva l'unità e si commuta l'ingresso su HDMI1, HDMI2 o SLOT a cui è connesso il dispositivo.
- Iniziando la riproduzione sul dispositivo compatibile con HDMI-CEC, si attiva l'unità e si commuta l'ingresso su HDMI1, HDMI2 o SLOT a cui è connesso il dispositivo.
- Iniziando la riproduzione sul dispositivo compatibile con HDMI-CEC, si commuta l'ingresso su HDMI1, HDMI2 o SLOT a cui è connesso il dispositivo.

Se impostato su [Spento/Accesso]:

- Spegnendo il dispositivo compatibile con HDMI-CEC dell'ingresso (HDMI1 / HDMI2 / SLOT) che si sta visualizzando o ascoltando, si spegne l'unità.

Nota

- La funzione di interblocco del dispositivo, che spegne questa unità, realizza le operazioni di interblocco monitorando gli stati del segnale dei dispositivi.

A seconda dell'impostazione, il dispositivo continua a emettere segnali anche una volta spento. In tal caso, la funzione di interblocco non funziona.

In questo caso, fare riferimento ai manuali dei dispositivi.

- L'ingresso non verrà commutato se si imposta [Approntamento] - [Blocco ingresso].
- A seconda dello stato del display o dell'attrezzatura video, come durante l'avviamento, l'operazione di interblocco potrebbe non essere eseguita.

- Quando la scheda funzioni è inserita in SLOT e [Selezione DVI-D/SLOT] è impostato su [DVI-D], l'ingresso non è commutato sull'ingresso SLOT.

Usare un dispositivo con il telecomando di questa unità

Viene visualizzata la schermata operativa in [Approntamento] - [Impostazioni HDMI-CEC] - [Funzionamento HDMI-CEC].

Schermata operativa



- ① Mostra il nome del dispositivo da azionare.
- ② Riproduce dal punto in cui i programmi o le scene sono state saltate all'indietro per il numero di volte per cui è stato premuto.
- ③ Riproduzione/Pausa (commutazione)
- ④ Riproduce dal punto in cui i programmi o le scene sono state saltate in avanti per il numero di volte per cui è stato premuto.
- ⑤ Interruzione
- ⑥ Mostra il menu di impostazione del dispositivo. ([Codice MENU] (vedere pagina 72))
- ⑦ Controlla l'alimentazione del dispositivo.

Nota

- È possibile azionare un dispositivo compatibile con HDMI-CEC con i tasti numerici da <1> a <6>.

■ Uso del menu di dispositivi compatibili con HDMI-CEC

Quando viene visualizzato il menu dei dispositivi compatibili con HDMI-CEC, è possibile navigare il menu con i tasti del telecomando (<ENTER>, **▲**, **▼**, **◀**, **▶**, <RETURN>) di questa unità.

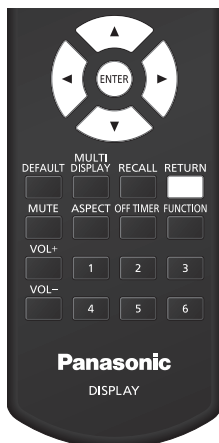

Nota

- Non è possibile navigare nel menu del dispositivo compatibile con HDMI-CEC nel caso seguente.
 - Se viene visualizzato il menu ([Approntamento] / [Immagine] / [Audio] / [Posizione]) o il sottomenu di questa unità

Uso della funzione di visualizzazione di ingressi multipli del display multiplo

Consente di visualizzare contemporaneamente sullo schermo le immagini in ingresso provenienti da più dispositivi.

Nota

- L'esempio visualizzato come ingresso multiplo mostra [Visualiz. 4 ingressi]. È anche possibile alternare [Picture in picture] e [Immagini affiancate].
- Impostare [MULTI DISPLAY] - [Modalità schermo] su [Vis. multi ingresso]. (vedere pagina 53)

Visualizzazione a 4 schermate

■ Controllo del MENU

1 Durante la visualizzazione a schermata singola, impostare [Vis. multi ingresso] per [MULTI DISPLAY] su [On] (vedere pagina 53).

Alternando [Off] e [On], si passa ogni volta dalla visualizzazione a schermata singola a quella a 4 schermate.

■ Funzionamento del telecomando

1 Durante la visualizzazione a schermata singola, premere [MULTI DISPLAY].

Premendo il pulsante, si alterna dalla visualizzazione a schermata singola a quella a 4 schermate.

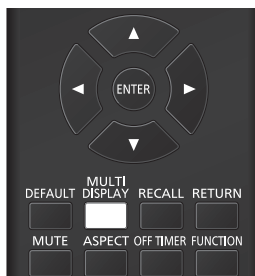

Visualizzazione a schermata singola



Visualizzazione a 4 schermate

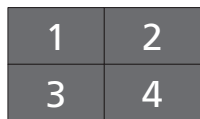

Passaggio da 4 schermate a una schermata

Nella modalità di visualizzazione a 4 schermate, selezionare una schermata da visualizzare come schermata singola.

1 Premere <INPUT> durante la visualizzazione a 4 schermate per accedere al menu di selezione.

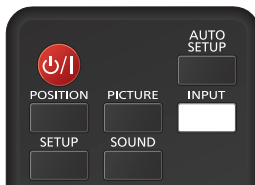

Visualizzazione del menu di selezione

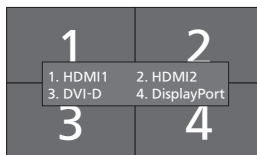

2 Premere il numero della schermata per la visualizzazione a schermata singola, con il pulsante numerico. Viene visualizzata la schermata selezionata.



Nota

- Nel caso delle opzioni [Picture in picture] e [Immagini affiancate] è anche possibile alternare gli schermi, oltre a selezionarli.
- Funzioni disattivate

Le seguenti funzioni dell'unità principale vengono impostate su [Disabilita (Off)] durante la visualizzazione a schermate multiple con ingressi multipli.

- [Posizione]
- Proporzioni (ASPECT)
- Funzione "Gestione alimentaz."
- [Ricerca ingresso]
- [Subentro/Ripiego]
- [Impostazioni HDMI-CEC]
- Funzione [Modifica playlist]

Uso della clonazione dati

Le impostazioni del menu e i valori regolati di un singolo display si possono copiare su più display utilizzando una memoria USB o via LAN.

Nota

- Se le dimensioni dei display sono diverse, la funzionalità di clonazione non funziona. Utilizzare display di dimensioni uguali.
- Impostare l'ingresso su un valore diverso da [USB] o [MEMORY VIEWER] ed eseguire la clonazione dei dati.
- La password di clonazione è quella impostata per [Password di clonazione].
- La password iniziale allo stato predefinito è [AAAA].
- Il telecomando è necessario per azionare [Clonazione dati LAN].

■ Dati che possono essere copiati

Impostazioni e valori impostati dei menu [Immagine], [Audio], [Appuntamento] e [Posizione]

Immagine utente registrata in [Appuntamento] - [Impostazioni immagine]

I seguenti contenuti della pagina [Detailed set up] sulla schermata di controllo Web

[Status notification set up]

- I seguenti dati non possono essere copiati. È necessaria l'impostazione per ogni display.
[Password di clonazione]
[Data e ora]
[Impostazione rete] - [Nome dello schermo]
Impostazione per [Impostazione rete] - [Impostazione LAN]
[Impostazione sincronizzazione monitor]
[Fuso orario]
[Sincronizzazione NTP]
Nome server NTP
Server DNS
[Impostazioni controllo] in [ID monitor]

I contenuti delle impostazioni della pagina [Change password] sulla schermata di controllo Web

I seguenti contenuti della pagina [Detailed set up] sulla schermata di controllo Web

[Network config]

[Adjust clock]

[Command port set up]

I contenuti delle impostazioni della pagina [Crestron Connected] sulla schermata di controllo Web

■ Dispositivo supportato

- Sono supportati i dispositivi di memoria USB disponibili in commercio. Quelli con funzioni di sicurezza non sono supportati.

- Si possono utilizzare solo dispositivi di memoria USB formattati come FAT16 o FAT32.
- Sono supportati fino a 32 GB di memoria USB.
- Solo la configurazione a partizione singola è supportata.

Copia dei dati visualizzati sulla memoria USB

- 1 **Inserire il dispositivo di memoria USB nel terminale USB nella parte inferiore del display.**

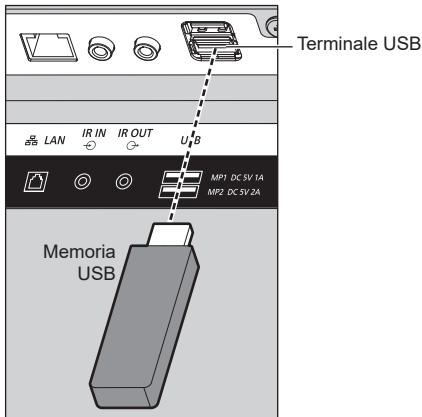

Nota

- A seconda del tipo, il dispositivo di memoria USB potrebbe entrare in contatto con elementi vicini come la copertura posteriore e potrebbe essere impossibile montarlo. Usare un dispositivo di memoria USB collegabile a questa unità.
- Se non è possibile salvare sul dispositivo di memoria USB o leggere il dispositivo di memoria USB viene visualizzato un messaggio di errore.

- 2 **Dopo che è stata visualizzata la schermata [Password di clonazione], passare al punto 6.**

Se la schermata [Password di clonazione] non viene visualizzata, seguire i passaggi da 3 a 5 per visualizzarla.

- 3 **Visualizzare il menu [Approntamento] premendo <SETUP>.**
- 4 **Selezionare [Opzioni] con ▲ ▼ e premere <ENTER>.**

Viene visualizzato quanto segue.

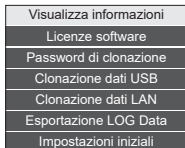

- 5 **Selezionare [Clonazione dati USB] con ▲ ▼ e premere <ENTER>.**

Viene visualizzata la schermata [Password di clonazione].

- 6 **Immettere la password di clonazione, quindi premere <ENTER>.**

Si visualizza la schermata per la clonazione dei dati.

- 7 **Selezionare [Schermo → Memoria USB] con ▲ ▼ e premere <ENTER>.**

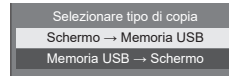

- 8 **Selezionare [Si] con ◀ ▶ e premere <ENTER>.**

Inizia la procedura di copia dei dati sulla memoria USB.



Una volta completata la copia dei dati viene visualizzato il seguente messaggio.

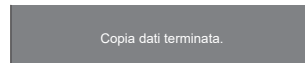

- 9 **Una volta completata la copia dei dati, rimuovere il dispositivo di memoria USB dal terminale USB.**

Copia (clonazione) dei dati della memoria USB sul display

1 Inserire il dispositivo di memoria USB su cui sono stati copiati i dati nel terminale USB del display per la copia dei dati (come nel passaggio 1 a pagina 133).

2 Dopo che è stata visualizzata la schermata [Password di clonazione], passare al punto 6.

Se la schermata [Password di clonazione] non viene visualizzata, seguire i passaggi da 3 a 5 per visualizzarla.

Nota

- Se la memoria USB contenente i dati per la clonazione è collegata in stato di attivazione, viene visualizzata la schermata [Password di clonazione].

3 Visualizzare il menu [Approntamento] premendo <SETUP>.

4 Selezionare [Opzioni] con ▲ ▼ e premere <ENTER>.

Viene visualizzato quanto segue.

Visualizza informazioni
Licenze software
Password di clonazione
Clonazione dati USB
Clonazione dati LAN
Esportazione LOG Data
Impostazioni iniziali

5 Selezionare [Clonazione dati USB] con ▲ ▼ e premere <ENTER>.

Viene visualizzata la schermata [Password di clonazione].

6 Immettere la password di clonazione, quindi premere <ENTER>.

Si visualizza la schermata per la clonazione dei dati.

7 Selezionare [Memoria USB → Schermo] con ▲ ▼ e premere <ENTER>.

Selezionare tipo di copia
Schermo → Memoria USB
Memoria USB → Schermo

8 Selezionare [Si] con ◀▶ e premere <ENTER>.

Si avvia la clonazione dei dati sul display.

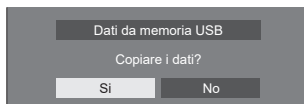

Una volta completata la clonazione dei dati si visualizza il seguente messaggio.

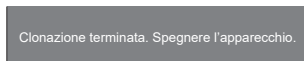

9 Una volta completata la clonazione dei dati, rimuovere il dispositivo di memoria USB dal terminale USB.

10 Premere il pulsante di accensione sul telecomando per spegnere, quindi premere per riaccendere. In alternativa, scollegare la spina di alimentazione dalla presa una volta, attendere 30 secondi o più, quindi ricollegare la spina nella presa.

Il contenuto clonato viene trasferito al display.

- Quando la memoria USB non viene rimossa durante la fase 9, viene visualizzato il messaggio [Selezionare tipo di copia] quando il display viene riaccesso.

Nota

- **Una volta copiati i dati con [Blocco pulsante accensione] impostare su [On]**

Se si spegne l'unità usando il pulsante di accensione dell'unità principale nel passaggio 10, il pulsante di accensione dell'unità principale è bloccato e non è possibile riaccendere l'unità. In questo caso, rimuovere la spina di alimentazione, attendere 30 secondi o più, quindi ricollegare la spina e attendere alcuni minuti. Indicatore di accensione: Lampeggia in rosso (standby). Accendere l'unità usando il telecomando, quindi impostare [Blocco pulsante accensione] su [Off]. In seguito, spegnere l'unità usando il pulsante di accensione dell'unità principale, quindi riaccendere nuovamente l'unità.

Copia dati su altri display via LAN

1 Visualizzare il menu [Approntamento] premendo <SETUP>.

2 Selezionare [Opzioni] con ▲▼ e premere <ENTER>.

Viene visualizzato quanto segue.

Visualizza informazioni
Licenze software
Password di clonazione
Clonazione dati USB
Clonazione dati LAN
Esportazione LOG Data
Impostazioni iniziali

3 Selezionare [Clonazione dati LAN] con ▲▼ e premere <ENTER>.

Viene visualizzata la schermata [Password di clonazione].

4 Immettere la password di clonazione, quindi premere <ENTER>.

Viene visualizzata la schermata [Clonazione dati LAN].

5 Selezionare [Selezionare schermo] con ▲▼ e premere <ENTER>.

Elenco dei display sulla stessa subnet.

Clonazione dati LAN		
Esegui		
Selezionare schermo		
Protezione in scrittura Off		
Stato	Nome dello schermo	Indirizzo IP
<input type="checkbox"/>	S01-001	192.168.0.1
<input type="checkbox"/>	S01-002	192.168.0.2
<input type="checkbox"/>	S01-004	192.168.0.4
<input type="checkbox"/>	S01-005	192.168.0.25
<input type="checkbox"/>	S01-014	192.168.0.31
<input type="checkbox"/>	S01-006	192.168.0.7
<input type="checkbox"/>	S01-041	192.168.0.124
<input type="checkbox"/>	S01-009	192.168.0.211

6 Selezionare il display per i copiare i dati con ▲▼ e premere <VOL +>.

Selezionare tutti i display su cui copiare i dati.

Selezionare schermo		
Clicca sullo schermo da registrare.		
Cliccare	Nome dello schermo	Indirizzo IP
<input checked="" type="checkbox"/>	S01-001	192.168.0.1
<input checked="" type="checkbox"/>	S01-002	192.168.0.2
<input type="checkbox"/>	S01-004	192.168.0.4
<input type="checkbox"/>	S01-005	192.168.0.25
<input type="checkbox"/>	S01-014	192.168.0.31
<input type="checkbox"/>	S01-006	192.168.0.7
<input type="checkbox"/>	S01-041	192.168.0.124
<input type="checkbox"/>	S01-009	192.168.0.211

7 Premere <ENTER>.

8 Selezionare [Esegui] con ▲▼ e premere <ENTER>.

Clonazione dati LAN		
Esegui		
Selezionare schermo		
Protezione in scrittura Off		
Stato	Nome dello schermo	Indirizzo IP
<input checked="" type="checkbox"/>	S01-001	192.168.0.1
<input checked="" type="checkbox"/>	S01-002	192.168.0.2
<input checked="" type="checkbox"/>	S01-004	192.168.0.4
<input checked="" type="checkbox"/>	S01-005	192.168.0.25
<input checked="" type="checkbox"/>	S01-014	192.168.0.31
<input checked="" type="checkbox"/>	S01-006	192.168.0.7
<input checked="" type="checkbox"/>	S01-041	192.168.0.124
<input checked="" type="checkbox"/>	S01-009	192.168.0.211

Nota

- I dati non possono essere copiati sul display per il quale [Protezione in scrittura] è impostato su [On]. Impostare questo su [On] per far sì che la [Clonazione dati LAN] non venga eseguita erroneamente quando la copia dei non è necessaria.
- Una volta eseguita [Clonazione dati LAN], [Protezione in scrittura] viene impostato su [On].

9 Apparirà una finestra di conferma.

Selezionare [Esegui] con ◀▶ e premere <ENTER>.

Clonazione dati LAN	
Tutti i dati per gli schermi selezionati verranno modificati. Eseguire?	
Esegui	Ritornare



Inizia la procedura di copia dei dati sul display.

Clonazione dati LAN	
NON scollegare lo schermo! Clonazione in corso, attendere.	
<div style="border: 1px solid black; width: 100%; height: 10px;"></div>	

10 Appare schermata di uscita.

Il segno di spunta verde sull'elenco mostra i dati copiati con successo. Il segno di spunta rosso indica un'anomalia. Se appare il segno di spunta rosso, controllare il collegamento del cavo LAN o lo stato dell'alimentazione del display della destinazione della copia.

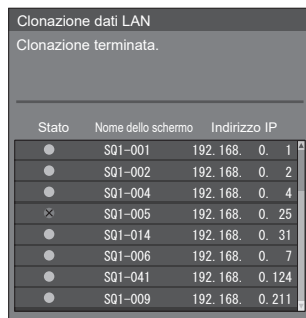

Clonazione dati LAN
Clonazione terminata.

Stato	Nome dello schermo	Indirizzo IP
●	S01-001	192.168.0.1
●	S01-002	192.168.0.2
●	S01-004	192.168.0.4
⊗	S01-005	192.168.0.25
●	S01-014	192.168.0.31
●	S01-006	192.168.0.7
●	S01-041	192.168.0.124
●	S01-009	192.168.0.211

Se la copia dei dati è terminata, appare il messaggio sul display della destinazione della copia.

Clonazione terminata. Spegner l'apparecchio.

11 Premere il pulsante di accensione sul telecomando per spegnere, quindi premere per riaccendere. In alternativa, scollegare la spina di alimentazione dalla presa una volta, attendere 30 secondi o più, quindi ricollegare la spina nella presa.

Il contenuto copiato viene trasferito al display.

Nota

- **Una volta copiati i dati con [Blocco pulsante accensione] impostare su [On]**

Se si spegne l'unità usando il pulsante di accensione dell'unità principale nel passaggio 11, il pulsante di accensione dell'unità principale è bloccato e non è possibile riaccendere l'unità. In questo caso, rimuovere la spina di alimentazione, attendere 30 secondi o più, quindi ricollegare la spina e attendere alcuni minuti. Indicatore di accensione: Lampeggia in rosso (standby). Accendere l'unità usando il telecomando, quindi impostare [Blocco pulsante accensione] su [Off]. In seguito, spegnere l'unità usando il pulsante di accensione dell'unità principale, quindi riaccendere nuovamente l'unità.

Modifica della password di clonazione

Modifica la password di clonazione necessaria per utilizzare la funzione di clonazione.

1 Inserire il dispositivo di memoria USB nel terminale USB nella parte inferiore del display.

Si visualizza la schermata di immissione della password.

2 Immettere la password attuale, quindi premere [Si].

3 Immettere la nuova password, quindi premere [Si].

4 Immettere nuovamente la nuova password per confermarla, quindi premere [Si].

Nota

- La password iniziale allo stato predefinito è [AAAA].
- Modificare la password periodicamente e impostarne una difficile da indovinare.
- Per il metodo di inizializzazione per la password di clonazione, consultare il rivenditore presso cui è stato acquistato il prodotto.

Impostazioni di rete da memoria USB

Utilizzando un dispositivo di memoria USB, l'impostazione della rete può essere effettuata per display multipli.

■ Informazioni relative all'impostazione

I seguenti elementi possono essere impostati in [Impostazione rete] - [Impostazione LAN].

[Indirizzo IP], [Subnet mask], [Gateway], [Porta di comando], [EAP]

Nota

- [Impostazione rete] - [Impostazione LAN] - [DHCP] è impostato su [Off].
- [Impostazione rete] - [Controllo rete] è impostato su [On].
- Accertarsi che [Impostazione rete] - [Impostazioni di rete da memoria USB] sia impostato su [Consenti].
Se è impostato su [Non consentire], l'impostazione di rete non può essere effettuata con questa funzione. (vedere pagina 81)
- Una volta effettuata l'impostazione di rete con dispositivo di memoria USB, [Impostazione rete] - [Impostazioni di rete da memoria USB] è impostata su [Non consentire].
- Per i modelli da 98 e 86 pollici, [EAP] viene impostato solo quando la versione software principale è 4.0000 o successiva.

■ Dispositivo supportato

- Sono supportati i dispositivi di memoria USB disponibili in commercio. (Quelli con funzioni di sicurezza non sono supportati. Il funzionamento non è garantito.)
- Si possono utilizzare solo dispositivi di memoria USB formattati come FAT16 o FAT32.
- Sono supportati fino a 32 GB di memoria USB.
- Solo la configurazione a partizione singola è supportata.
- Utilizzare un dispositivo di memoria USB scrivibile.

Salvataggio del file di impostazione della LAN su un dispositivo di memoria USB

Creare i seguenti file e salvarli su un dispositivo di memoria USB.

Nome file: **th-65sq1_network.sh**

Esempio di impostazione

```
TH-65SQ1_LAN_SETTINGS
A:192.168.0.18
S:255.255.255.0
G:192.168.0.1
P:1024
I:ON
E:EAP-TLS
E_U:EAPUSER
E_P:eappassword
E_D:digitalcertificate.pfx
E_C:cacertificate.cer
```

TH-65SQ1_LAN_SETTINGS:

Caratteri fissi rappresentanti il nome del modello. Accertarsi di eseguire l'ingresso come segue.

TH-(formato in pollici)(nome del modello)_LAN_SETTINGS

A: Specifica l'indirizzo IP.

S: Specifica la subnet mask.

G: Specifica l'indirizzo gateway.

P: Specifica il numero della porta da utilizzare per il controllo dei comandi.

I: Impostando questo su [ON] è possibile impostare i singoli indirizzi IP per ciascuna unità principale.

Una volta assegnato l'indirizzo IP a ciascuna delle unità principali nell'intervallo che può essere specificato come un indirizzo IP.

E: Seleziona le impostazioni EAP. Descrive le impostazioni relative agli elementi seguenti.

- NONE
- PEAP(MS-CHAPv2)
- PEAP(GTC)
- EAP-TTLS(MD5)
- EAP-TTLS(MS-CHAPv2)
- EAP-FAST(MS-CHAPv2)
- EAP-FAST(GTC)
- EAP-TLS

E_U: Specifica il nome utente EAP. Indicato solo quando EAP è impostato su una voce diversa da [NONE].

E_P: Specifica la password EAP. Indicato solo quando EAP è impostato su una voce diversa da [NONE].

E_D: Descrive il nome file del certificato elettronico (estensione: PFX) usato per l'autenticazione. Indicato solo quando EAP è impostato su [EAP-TLS].

E_C: Descrive il nome file del certificato CA (estensione: CER) usato per l'autenticazione. Indicato solo quando EAP è impostato su [EAP-TLS].

Nota

- L'eliminazione delle file "S", "G", "P" o "E" non sovrascrive gli elementi dell'impostazione eliminati. I contenuti dell'impostazione originale vengono conservati.
- Quando si elimina la riga "I", viene automaticamente impostato su [ON].
- Accertarsi di inserire le file del carattere fisso e dell'indirizzo IP.
- Se l'impostazione di rete fallisce con questa funzione, viene visualizzato un messaggio di errore.
- Se fallisce, l'impostazione di rete non viene modificata.
- Accertarsi di confermare la descrizione del file e inserire nuovamente il dispositivo di memoria USB.
- La funzione è attiva solamente quando un file con il nome dello stesso esiste nel dispositivo di memoria USB.
- Utilizzare un carattere alfanumerico da un byte per descrivere i contenuti del file.
- Per i modelli da 98 e 86 pollici, le linee E, E_U, E_P, E_D ed E_C vengono impostate solo quando la versione software principale è 4.0000 o successiva.

Copia dei dati della memoria USB sul display

1 Inserire il dispositivo di memoria USB nel terminale USB nella parte inferiore del display.

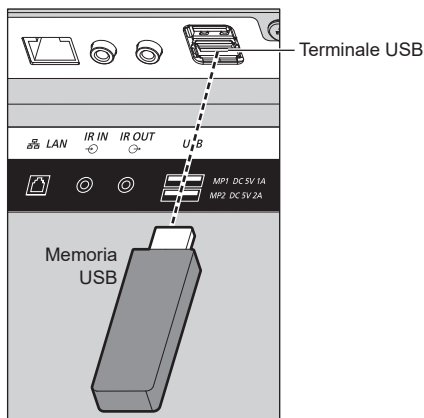

- 2** Una volta completata la copia dei dati viene visualizzata la schermata [Impostazione LAN].
- 3** Rimuovere il dispositivo di memoria USB dal terminale USB.

Funzione ID del telecomando

È possibile impostare l'ID del telecomando quando si desidera utilizzare quest'ultimo su uno dei vari display. In tal caso, è necessario impostare il numero ID del telecomando corrispondente al numero ID del display impostato in [Impostazioni controllo] - [ID monitor], attenendosi ai seguenti passaggi.

Nota

- Per utilizzare questa funzione, acquistare il telecomando con funzione ID venduto separatamente.

Modello oggetto: N2QAYA000093



Impostazione dell'ID del telecomando

- 1** Impostare [Impostazioni controllo] - [Funzione ID telecomando] su [On]. (vedere pagina 88)
- 2** Portare l'interruttore <ID MODE> del telecomando su <ON>.
- 3** Puntando il telecomando sul display da controllare, premere <ID SET>.

ID set	
ID monitor	0
ID telecomando	?

- 4** Premere uno qualsiasi dei pulsanti da <0> a <9>. Imposta le decine.
- 5** Premere uno qualsiasi dei pulsanti da <0> a <9>.

Imposta le unità.

- I passi da 3 a 5 devono essere effettuati entro 5 secondi.
- La gamma dell'ID regolabile è da 0 a 100.

Esempio:

- Per impostare l'ID su "1": Dopo il passo 3, premere <0>, quindi <1>.
- Per impostare l'ID su "12": Dopo il passo 3, premere <1>, quindi <2>.
- Per impostare l'ID su "100": Dopo il passo 3, premere <1> <0> <0>.

Annullamento dell'impostazione dell'ID del telecomando (ID "0")

Il funzionamento è possibile anche se l'ID non corrisponde all'ID impostato in [Impostazioni controllo] - [ID monitor].

Premere <ID SET> per oltre 3 secondi.

Ha lo stesso effetto della pressione di <ID SET> <0> <0>.

Immissione di caratteri

Alcune impostazioni richiedono l'immissione di caratteri.

Per immettere il testo, selezionare i caratteri della tastiera su schermo.

Esempio: Immissione di nomi di profili ([Salva])



Il nome predefinito per i profili è [MEMORY1]; qui viene modificato in [MY PICTURE] come esempio.

1 Selezionare [Canc. tutto] con ▲ ▼ ◀ ▶ e premere <ENTER>.

MEMORY1

Tutto il testo viene eliminato.

Per eliminare i singoli caratteri, selezionare [Canc.].

2 Selezionare [a / A / @] con ▲ ▼ ◀ ▶, quindi premere <ENTER>.

Canc. Canc. tutto a/A/@ Annulla Si

Consente di passare alle lettere maiuscole sulla tastiera.

Ogni volta che si preme <ENTER>, la tastiera passa alle minuscole, alle maiuscole e ai simboli, nell'ordine.

3 Selezionare [M] con ▲ ▼ ◀ ▶, quindi premere <ENTER>.

M

Ripetere la procedura per inserire il carattere successivo.

4 Selezionare la barra spaziatrice con ▲▼◀▶, quindi premere <ENTER>.



Barra spaziatrice

Come indicato al punto 3, selezionare i caratteri da inserire [PICTURE].

5 Una volta inserito il nome del profilo, selezionare [Si] con ▲▼◀▶ e premere <ENTER>.



- Per annullare il salvataggio del profilo, selezionare [Annulla].

Segnali preimpostati

Questa unità può visualizzare i segnali video mostrati nella tabella di seguito.

- I contenuti del segnale HDMI nella colonna del segnale supportato da Plug and Play sono i seguenti.

EDID1: 4K/60p (HDR), EDID2: 4K/60p (SDR), EDID3: 4K/30p, EDID4: 2K

Segnale corrispondente	Risoluzione (punto)	Frequenza di scansione		Frequenza dot clock (MHz)	Formato* ²	Segnale supportato da Plug and Play* ⁵						
		Orizzontale (kHz)	Verticale (Hz)			HDMI				DL	DP	DVI-D/PC
						EDID1	EDID2	EDID3	EDID4			
480/60i	720 x 480i	15,73	59,94	13,50	Y	—	—	—	—	—	—	—
480/60i	720 (1 440) x 480i* ¹	15,73	59,94	27,00	D/H/DL	o	o	o	o	o	—	—
576/50i	720 (1 440) x 576i* ¹	15,63	50,00	27,00	D/H/DL	o	o	o	o	o	—	—
480/60p	720 x 483	31,47	59,94	27,00	Y/D/H/DL/DP	o	o	o	o	o	o	—
576/50p	720 x 576	31,25	50,00	27,00	Y/D/H/DL/DP	o	o	o	o	o	o	—
720/60p	1 280 x 720	45,00	60,00	74,25	Y/D/H/DL/DP	o	o	o	o	o	o	—
720/50p	1 280 x 720	37,50	50,00	74,25	Y/D/H/DL/DP	o	o	o	o	o	o	—
1080/60i	1 920 x 1 080i	33,75	60,00	74,25	Y/D/H/DL/DP	o	o	o	o	o	o	—
1080/50i	1 920 x 1 080i	28,13	50,00	74,25	Y/D/H/DL/DP	o	o	o	o	o	o	—
1080/24p	1 920 x 1 080	27,00	24,00	74,25	Y/D/H/DL/DP	o	o	o	o	o	o	—
1080/24PsF	1 920 x 1 080i	27,00	48,00	74,25	D/H/DL/DP	—	—	—	—	—	—	—
1080/25p	1 920 x 1 080	28,13	25,00	74,25	Y/D/H/DL/DP	o	o	o	o	o	o	—
1080/30p	1 920 x 1 080	33,75	30,00	74,25	Y/D/H/DL/DP	o	o	o	o	o	o	—
1080/60p	1 920 x 1 080	67,50	60,00	148,50	Y/D/H/DL/DP	o	o	o	o	o	o	—
1080/50p	1 920 x 1 080	56,25	50,00	148,50	Y/D/H/DL/DP	o	o	o	o	o	o	—
2K/24p	2 048 x 1 080	27,00	24,00	74,25	D/H/DL/DP	—	—	—	—	—	—	—
2K/25p	2 048 x 1 080	28,13	25,00	74,25	D/H/DL/DP	—	—	—	—	—	—	—
2K/30p	2 048 x 1 080	33,75	30,00	74,25	D/H/DL/DP	—	—	—	—	—	—	—
2K/48p	2 048 x 1 080	54,00	48,00	148,50	D/H/DL/DP	—	—	—	—	—	—	—
2K/60p	2 048 x 1 080	67,50	60,00	148,50	D/H/DL/DP	—	—	—	—	—	—	—
2K/50p	2 048 x 1 080	56,25	50,00	148,50	D/H/DL/DP	—	—	—	—	—	—	—
3840 x 2160/24p	3 840 x 2 160	54,00	24,00	297,00	H/DL/DP	o	o	o	—	o	o	—
3840 x 2160/25p	3 840 x 2 160	56,25	25,00	297,00	H/DL/DP	o	o	o	—	o	o	—
3840 x 2160/30p	3 840 x 2 160	67,50	30,00	297,00	H/DL/DP	o	o	o	—	o	o	—
3840 x 2160/60p	3 840 x 2 160	135,00	60,00	594,00	H/DL* ⁴ /DP	o	o	—	—	—	o	—
3840 x 2160/50p	3 840 x 2 160	112,50	50,00	594,00	H/DL* ⁴ /DP	o	o	—	—	—	o	—
4096 x 2160/24p	4 096 x 2 160	54,00	24,00	297,00	H/DL/DP	o	o	o	—	o	o	—
4096 x 2160/25p	4 096 x 2 160	56,25	25,00	297,00	H/DL/DP	o	o	o	—	o	o	—
4096 x 2160/30p	4 096 x 2 160	67,50	30,00	297,00	H/DL/DP	o	o	o	—	o	o	—
4096 x 2160/60p	4 096 x 2 160	135,00	60,00	594,00	H/DL* ⁴ /DP	o	o	—	—	—	o	—
4096 x 2160/50p	4 096 x 2 160	112,50	50,00	594,00	H/DL* ⁴ /DP	o	o	—	—	—	o	—
640 x 400/70	640 x 400	31,47	70,09	25,18	R/D/H/DL/DP	—	—	—	—	—	—	—
640 x 400/85	640 x 400	37,86	85,08	31,50	R/D/H/DL/DP	—	—	—	—	—	—	—
640 x 480/60	640 x 480	31,47	59,94	25,18	R/D/H/DL/DP	o	o	o	o	o	o	o
640 x 480/67	640 x 480	35,00	66,67	30,24	R/D/H/DL/DP	—	—	—	—	—	—	—
640 x 480/73	640 x 480	37,86	72,81	31,50	R/D/H/DL/DP	—	—	—	—	—	—	—
640 x 480/75	640 x 480	37,50	75,00	31,50	R/D/H/DL/DP	—	—	—	—	—	—	—
640 x 480/85	640 x 480	43,27	85,01	36,00	R/D/H/DL/DP	—	—	—	—	—	—	—
800 x 600/56	800 x 600	35,16	56,25	36,00	R/D/H/DL/DP	—	—	—	—	—	—	—
800 x 600/60	800 x 600	37,88	60,32	40,00	R/D/H/DL/DP	o	o	o	o	o	o	o
800 x 600/72	800 x 600	48,08	72,19	50,00	R/D/H/DL/DP	—	—	—	—	—	—	—

Segnale corrispondente	Risoluzione (punto)	Frequenza di scansione		Frequenza dot clock (MHz)	Formato*2	Segnale supportato da Plug and Play*5						
		Orizzontale (kHz)	Verticale (Hz)			HDMI				DL	DP	DVI-D/PC
						EDID1	EDID2	EDID3	EDID4			
800 x 600/75	800 x 600	46,88	75,00	49,50	R/D/H/DL/DP	—	—	—	—	—	—	—
800 x 600/85	800 x 600	53,67	85,06	56,25	R/D/H/DL/DP	—	—	—	—	—	—	—
832 x 624/75	832 x 624	49,72	74,55	57,28	R/D/H/DL/DP	—	—	—	—	—	—	—
852 x 480/60	852 x 480	31,47	59,94	34,24	D/H/DL/DP	—	—	—	—	—	—	—
1024 x 768/50	1 024 x 768	39,55	50,00	51,89	D/H/DL/DP	—	—	—	—	—	—	—
1024 x 768/60	1 024 x 768	48,36	60,00	65,00	R/D/H/DL/DP	o	o	o	o	o	o	o
1024 x 768/70	1 024 x 768	56,48	70,07	75,00	R/D/H/DL/DP	—	—	—	—	—	—	—
1024 x 768/75	1 024 x 768	60,02	75,03	78,75	R/D/H/DL/DP	—	—	—	—	—	—	—
1024 x 768/82	1 024 x 768	65,55	81,63	86,00	R/D/H/DL/DP	—	—	—	—	—	—	—
1024 x 768/85	1 024 x 768	68,68	85,00	94,50	R/D/H/DL/DP	—	—	—	—	—	—	—
1066 x 600/60	1 066 x 600	37,64	59,94	53,00	D/H/DL/DP	—	—	—	—	—	—	—
1152 x 864/60	1 152 x 864	53,70	60,00	81,62	D/H/DL/DP	—	—	—	—	—	o	o
1152 x 864/70	1 152 x 864	63,99	70,02	94,20	R/D/H/DL/DP	—	—	—	—	—	—	—
1152 x 864/75	1 152 x 864	67,50	75,00	108,00	R/D/H/DL/DP	—	—	—	—	—	—	—
1152 x 864/85	1 152 x 864	77,09	85,00	119,65	R/D/H/DL/DP	—	—	—	—	—	—	—
1152 x 870/75	1 152 x 870	68,68	75,06	100,00	R/D/H/DL/DP	—	—	—	—	—	—	—
1280 x 720/60	1 280 x 720	44,76	60,00	74,48	R/D/H/DL/DP	—	—	—	—	—	o	o
1280 x 768/50	1 280 x 768	39,55	49,94	65,18	R/D/H/DL/DP	—	—	—	—	—	—	—
1280 x 768/60	1 280 x 768	47,70	60,00	80,14	R/D/H/DL/DP	—	—	—	—	—	—	—
1280 x 768/60	1 280 x 768	47,78	59,87	79,50	R/D/H/DL/DP	—	—	—	—	—	—	—
1280 x 800/50	1 280 x 800	41,20	50,00	68,56	R/D/H/DL/DP	—	—	—	—	—	—	—
1280 x 800/60	1 280 x 800	49,31	59,91	71,00	R/D/H/DL/DP	—	—	—	—	—	—	—
1280 x 800/60	1 280 x 800	49,70	59,81	83,50	R/D/H/DL/DP	—	—	—	—	—	o	o
1280 x 960/60	1 280 x 960	60,00	60,00	108,00	R/D/H/DL/DP	—	—	—	—	—	—	—
1280 x 960/85	1 280 x 960	85,94	85,00	148,50	R	—	—	—	—	—	—	—
1280 x 1024/60	1 280 x 1 024	63,98	60,02	108,00	R/D/H/DL/DP	o	o	o	o	o	o	o
1280 x 1024/75	1 280 x 1 024	79,98	75,02	135,00	R/D/H/DL/DP	—	—	—	—	—	—	—
1280 x 1024/85	1 280 x 1 024	91,15	85,02	157,50	R/D/H/DL/DP	—	—	—	—	—	—	—
1360 x 768/60	1 360 x 768	47,71	60,02	85,50	D/H/DL/DP	—	—	—	—	—	—	—
1360 x 768/60	1 360 x 768	47,70	60,00	84,72	D/H/DL/DP	—	—	—	—	—	—	—
1360 x 768/60	1 360 x 768	47,72	59,80	84,75	D/H/DL/DP	—	—	—	—	—	—	—
1366 x 768/50	1 366 x 768	39,55	50,00	69,92	D/H/DL/DP	—	—	—	—	—	—	—
1366 x 768/60	1 366 x 768	48,39	60,03	86,71	R/D/H/DL/DP	—	—	—	—	—	—	—
1366 x 768/60	1 366 x 768	48,00	60,00	72,00	R/D/H/DL/DP	—	—	—	—	—	—	—
1366 x 768/50	1 366 x 768	39,56	49,89	69,00	R/D/H/DL/DP	—	—	—	—	—	—	—
1366 x 768/60	1 366 x 768	47,71	59,79	85,50	R/D/H/DL/DP	—	—	—	—	—	—	—
1400 x 1050/60	1 400 x 1 050	65,22	60,00	122,61	D/H/DL/DP	—	—	—	—	—	—	—
1400 x 1050/75	1 400 x 1 050	82,20	75,00	155,85	R/D/H/DL/DP	—	—	—	—	—	—	—
1440 x 900/60	1 440 x 900	55,47	59,90	88,75	R/D/H/DL/DP	—	—	—	—	—	—	—
1440 x 900/60	1 440 x 900	55,92	60,00	106,47	R/D/H/DL/DP	—	—	—	—	—	—	—
1600 x 900/50	1 600 x 900	46,30	50,00	97,05	D/H/DL/DP	—	—	—	—	—	—	—
1600 x 900/60	1 600 x 900	60,00	60,00	108,00	D/H/DL/DP	—	—	—	—	—	—	—
1600 x 900/60	1 600 x 900	55,99	59,95	118,25	D/H/DL/DP	—	—	—	—	—	—	—
1600 x 900/60	1 600 x 900	55,92	60,00	119,00	D/H/DL/DP	—	—	—	—	—	o	o
1600 x 1200/60	1 600 x 1 200	75,00	60,00	162,00	R/D/H/DL/DP	—	—	—	—	—	—	—
1680 x 1050/60	1 680 x 1 050	65,29	59,95	146,25	R/D/H/DL/DP	—	—	—	—	—	—	—
1920 x 1080/60	1 920 x 1 080*3	66,59	59,93	138,50	R/D/H/DL/DP	—	—	—	—	—	—	—
1920 x 1080/60	1 920 x 1 080	67,50	60,00	148,50	R/D/H/DL/DP	o	o	o	o	o	o	o
1920 x 1200/60	1 920 x 1 200	74,04	59,95	154,00	R/D/H/DL/DP	o	o	o	o	o	o	o

Segnale corrispondente	Risoluzione (punto)	Frequenza di scansione		Frequenza dot clock (MHz)	Formato*2	Segnale supportato da Plug and Play*5						
		Orizzontale (kHz)	Verticale (Hz)			HDMI				DL	DP	DVI-D/PC
						EDID1	EDID2	EDID3	EDID4			
1920 x 2160/60	1 920 x 2 160	133,29	59,99	277,25	H/DL/DP	—	—	—	—	—	—	—
1920 x 2160/60	1 920 x 2 160	135,00	60,00	297,00	H/DL/DP	—	—	—	—	—	—	—
2560 x 1440/60	2 560 x 1 440	88,79	59,95	241,50	H/DL/DP	—	—	○	—	○	○	—
2560 x 1600/50	2 560 x 1 600	82,37	49,95	286,00	H/DL/DP	—	—	—	—	—	—	—
2560 x 1600/60	2 560 x 1 600	98,71	59,97	268,50	H/DL/DP	—	—	—	—	—	—	—
3840 x 1080/60	3 840 x 1 080	66,63	59,97	266,50	H/DL/DP	—	—	—	—	—	—	—
3840 x 2160/30	3 840 x 2 160	65,69	29,98	262,75	H/DL/DP	—	—	—	—	—	○	—
3840 x 2160/60	3 840 x 2 160	133,31	60,00	533,25	H/DP	—	—	—	—	—	○	—

*1: Solo segnale di ripetizione dei pixel (frequenza dot clock 27,0 MHz)

*2: I segnali che rappresentano i formati sono i seguenti.

R: D-sub RGB (PC IN)

Y: YPbPr/YCbCr (PC IN)

D: DVI-D (DVI-D IN)

H: HDMI (HDMI 1, HDMI 2)

DL : DIGITAL LINK (DIGITAL LINK)

DP : DisplayPort (DisplayPort)

L'ingresso analogico supporta onG e onY.

*3: Sulla base dello standard VESA CVT-RB (lampeggio ridotto)

*4: YCbCr420 è l'unico formato supportato.

*5: I segnali con ○ nella colonna del segnale supportato da Plug and Play sono quelli scritti in EDID (Extended Display Identification Data) in questa unità.

Per i segnali senza ○ nella colonna del segnale supportato da Plug and Play, le risoluzioni potrebbero non essere selezionate sul PC anche se questa unità supporta quei segnali.

Nota

- Un formato di segnale rilevato automaticamente può essere visualizzato in modo diverso dal segnale di ingresso effettivo.
- [i] visualizzato dopo il numero di punti di risoluzione indica il segnale interlacciato.
- Se vengono inseriti i segnali 1080/30PsF e 1080/25PsF, vengono trattati come segnali 1080/60i e 1080/50i, quindi vengono visualizzati.
- Quando si immette il segnale 1920 x 2160/60 (frequenza dot clock 297,00 MHz, formato DIGITAL LINK), si visualizza 3840 x 2160/60p.

Condizioni di spedizione

È possibile riportare i seguenti dati alle impostazioni di fabbrica.

Le impostazioni e i valori impostati dei menu [Immagine], [Audio], [Approntamento] e [Posizione] e dell'immagine utente registrata in [Approntamento] - [Impostazioni immagine]

■ Telecomando

- 1 Premere <SETUP> per visualizzare il menu [Approntamento].
- 2 Selezionare [Opzioni] con ▲ ▼ e premere <ENTER>.

Verrà visualizzata la seguente schermata.

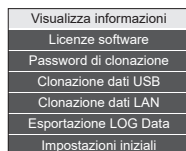

- 3 Selezionare [Impostazioni iniziali] con ▲ ▼ e premere <ENTER>.

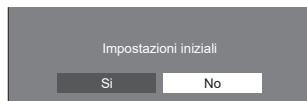

- 4 Selezionare [Si] con ◀▶ e premere <ENTER>.

Si visualizzerà il messaggio [Ripristino impostazioni di fabbrica in corso (attendere)].

- 5 Una volta visualizzato il messaggio [Spegnere l'apparecchio.], spegnere l'unità premendo <Pulsante di alimentazione principale> (⏻/⏷).

- Se il <Pulsante di alimentazione principale> è bloccato, scollegare il cavo di alimentazione CA dalla presa.

■ Unità

- 1 Premere <MENU (Unità)> diverse volte e visualizzare il menu [Approntamento].
- 2 Selezionare [Lingua OSD] con ▲ ▼, quindi tenere premuto <ENTER (Unità)> per più di 5 secondi.
- 3 Selezionare [Si] con <- (Unità)> e premere <ENTER (Unità)>.
- 4 Una volta visualizzato il messaggio [Spegnere l'apparecchio.], spegnere l'unità premendo <Pulsante di alimentazione principale> (⏻/⏷).

Si visualizzerà il messaggio [Ripristino impostazioni di fabbrica in corso (attendere)].

- Se il <Pulsante di alimentazione principale> è bloccato, scollegare il cavo di alimentazione CA dalla presa.

Initializzazione

Quando si i pulsanti dell'unità principale sia quelli del telecomando sono disattivati a causa delle impostazioni di [Blocco pulsanti], [Telecomando: impostazioni utente] e [Funzione ID telecomando], impostare tutti i valori [Off] in modo che tutti i pulsanti siano nuovamente attivati.

Premere <- (Unità)> insieme a <RETURN> e tenerli premuti per più di 5 secondi.

Si visualizza [Impostazioni iniziali] e quando scompare si rilascia il blocco.

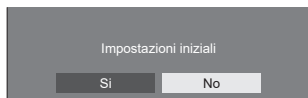

- Le impostazioni di [Blocco pulsanti], [Telecomando: impostazioni utente] e [Funzione ID telecomando] torneranno a [Off].

Inizializzazione di [Telecomando: impostazioni utente]

Quando i pulsanti del controllo remoto sono disattivati a causa delle impostazioni di [Telecomando: impostazioni utente] (pagina 91) impostare il valore su [Off] in modo che tutti i pulsanti siano nuovamente attivati.

Premere <SETUP> e tenerlo premuto per più di 5 secondi.











- Le impostazioni di [Telecomando: impostazioni utente] torneranno a [Off].

Nota

- Per i modelli da 98/86/65/55/49 pollici, questa impostazione è disponibile solo quando la versione software principale è 4.0000 o successiva.

Risoluzione dei problemi

Prima di contattare l'assistenza, determinare i sintomi ed effettuare alcuni semplici controlli riportati di seguito.

Sintomi		Controllo
Immagine  Interferenza	Audio  Suono rumoroso	Apparecchiature elettriche Automobili/motocicli Luce fluorescente
 Immagine normale	 Audio assente	Volume (Controllare se è stata attivata la funzione silenziosa sul telecomando.)
 Nessuna immagine	 Audio assente	Non collegato alla presa CA Non acceso Impostazioni di immagine e luminosità/volume (controllare premendo <Pulsante di alimentazione principale> o <Tasto di standby (ON/OFF)>).
 Nessuna immagine	 Audio normale	Se viene inserito un segnale con un formato di colori o frequenza non applicabile, viene visualizzata solo l'indicazione del terminale in ingresso.
 Nessun colore	 Audio normale	Comandi del colore impostati al livello minimo (vedere pagina 47, 49)
Si ha un errore di visualizzazione come "nessuna immagine" oppure le operazioni da telecomando vengono improvvisamente disattivate.		Questa unità include un software altamente avanzato. Se si osserva un funzionamento anormale come "Impossibile utilizzare il telecomando" o "Visualizzazione disturbata", rimuovere la spina di alimentazione dalla presa di corrente e reinserirla dopo almeno 5 secondi per attivare il dispositivo. (vedere pagina 33)
Il dispositivo si è spento automaticamente in modo imprevisto.		Verificare le impostazioni di [Spegnimento per assenza segnale], [HDMI1 Gestione alimentaz.], [HDMI2 Gestione alimentaz.], [DisplayPort Gestione alimentaz.], [DIGITAL LINK Gestione alimentaz.], [DVI-D Gestione alimentaz.], [PC Gestione alimentaz.] e [Spegnimento per assenza attività]. Qualunque di esse può essere impostata su [On (Abilita)] (vedere pagina 68).
L'indicatore di alimentazione lampeggia con colore rosso.		Probabile malfunzionamento. Contattare un centro di assistenza autorizzato.

Sintomi	Controllo
Non è possibile effettuare nessuna operazione con il telecomando.	<p>Verificare se le batterie sono completamente scariche e, in caso contrario, se sono state inserite correttamente.</p> <p>Verificare se il sensore del telecomando è esposto alla luce esterna o a una forte luce fluorescente.</p> <p>Verificare se sono presenti ostacoli tra il sensore del telecomando e il telecomando. (vedere pagina 30)</p> <p>In caso di condizioni di installazione normali, estrarre il sensore del telecomando dal bordo dell'unità principale durante l'uso.</p> <p>Verificare se il telecomando è progettato appositamente per l'uso con l'unità da usare. (L'unità non può funzionare con nessun altro telecomando.)</p> <p>Verificare se sono state selezionate opzioni diverse da [Off] in [Telecomando: impostazioni utente]. (vedere pagina 91)</p> <p>Verificare se [Funzione ID telecomando] è impostato su [On]. (vedere pagina 88)</p> <p>Verificare se l'interruttore <ID MODE> è impostato su <ON>. (usando il telecomando con funzione ID) (vedere pagina 138)</p>
Impossibile usare la funzione [Funzione ID telecomando]. (usando il telecomando con funzione ID)	<p>Verificare se l'opzione [Funzione ID telecomando] è impostata su [On] o se l'interruttore <ID MODE> è impostato su <ON>. (vedere pagina 88)</p> <p>(Se l'opzione [Funzione ID telecomando] è impostata su [On], impostare l'interruttore <ID MODE> su <ON> e impostare il numero ID.)</p>
La parte superiore o inferiore dell'immagine sullo schermo viene tagliata.	<p>La posizione dell'immagine è stata regolata nel menu [Posizione].</p> <p>Regolare la posizione dell'immagine sullo schermo. (vedere pagina 43, 44)</p>
In alcune aree nella parte superiore e inferiore dello schermo l'immagine non viene visualizzata.	<p>Utilizzando un programma software video (come un programma per formato cinematografico) con uno schermo più ampio di uno in modalità 16:9, si formano aree nere separate dalle immagini nella parte superiore e inferiore dello schermo.</p>
Alcuni componenti dell'unità si scaldano.	<p>Anche in caso di aumento della temperatura dei componenti dei pannelli anteriori, superiori e posteriori, tali aumenti di temperatura non costituiscono un problema in termini di prestazioni o qualità.</p>
A volte non vengono visualizzate immagini né vengono emessi segnali acustici.	<p>Quando si immettono in ingresso segnali HDMI o DVI sul display usando un selettore o un distributore, i segnali acustici o le immagini potrebbero non essere prodotti in modo normale a seconda del selettore o del distributore usato.</p> <p>I sintomi possono migliorare interrompendo l'alimentazione e riattivandola oppure sostituendo il selettore o il distributore.</p>
Un suono lieve diventa forte o il volume di un suono forte è limitato. Vi è un rumore di disturbo. Il bilanciamento del volume tra le voci e gli strumenti musicali è scarso quando si ascolta musica.	<p>Verificare che [Volume automatico] non sia attivo (Minima / Media / Massima). (vedere pagina 45)</p>
Ci sono distorsioni del suono o rumori che arrecano disturbo.	<p>Verificare che sui terminali di ingresso audio (AUDIO IN 1, AUDIO IN 2) sia immesso l'audio nominale (0,5 Vrms) o superiore.</p> <p>Utilizzare l'unità entro l'intervallo di ingressi audio nominale. (vedere pagina 150)</p>
L'RS-232C non è controllabile.	<p>Verificare che la connessione sia stata eseguita correttamente. (vedere pagina 26)</p>

Sintomi	Controllo
La LAN non è controllabile.	<p>Verificare che la connessione sia stata eseguita correttamente. (vedere pagina 92)</p> <p>Per controllare utilizzando il controllo del browser WEB o il controllo di comando, verificare che [Impostazione rete] - [Controllo rete] sia impostato su [On]. (vedere pagina 78)</p> <p>Verificare che [Impostazione LAN] sia impostato adeguatamente. (vedere pagina 78)</p> <p>Durante il collegamento a un dispositivo di AMX, Extron o Crestron Electronics, Inc., impostare [AMX D. D.], [Extron XTP] o [Crestron Connected™] in base al dispositivo in uso. (vedere pagina 81)</p> <p>Consultare le informazioni relative a [Stato DIGITAL LINK] - [Qualità segnale] per verificare lo stato del cavo LAN, come ad esempio l'eventuale disconnessione dello stesso o la mancata schermatura del cavo. (vedere pagina 80)</p>
Non vi sono immagini visualizzate né vengono emessi segnali acustici dal terminale [DIGITAL LINK].	<p>Verificare che la connessione sia stata eseguita adeguatamente tra l'apparecchiatura video (uscita) e il trasmettitore con cavo a doppiini intrecciati e tra quest'ultimo e il presente prodotto. (vedere pagina 93)</p> <p>Verificare che [Impostazione rete] - [Modo DIGITAL LINK] non sia impostato su [Ethernet]. (vedere pagina 80)</p>
Il file può essere riprodotto con "Lettore multimediale USB", ma non con "Memory viewer"	Controllare le specifiche del file di riproduzione di "Lettore multimediale USB" (vedere pagina 112) e "Memory viewer" (vedere pagina 124).

Pannello display LCD

Sintomi	Controllo
Lo schermo si scurisce leggermente quando vengono visualizzate immagini luminose con movimenti minimi.	Lo schermo si scurisce leggermente quando vengono visualizzate per un periodo di tempo prolungato fotografie, immagini statiche provenienti da un computer o altre immagini che presentino movimenti minimi. Questa misura viene adottata per ridurre le immagini residue sullo schermo e l'abbreviazione della vita utile dello schermo stesso: ciò è normale e non è indice di un malfunzionamento.
L'immagine può apparire dopo un certo periodo.	L'unità elabora in modo digitale i diversi segnali per riprodurre immagini esteticamente gradevoli. Pertanto, a volte l'immagine può apparire dopo un certo periodo dopo l'accensione o dopo la commutazione dell'ingresso.
I bordi delle immagini presentano uno sfarfallio.	In virtù delle caratteristiche del sistema usato per alimentare il pannello a cristalli liquidi, i bordi potrebbero presentare tremolii nelle parti a movimento rapido delle immagini: ciò è normale e non è indice di un malfunzionamento.
Potrebbero essere presenti punti rossi, blu, verdi e neri sullo schermo.	Si tratta di una caratteristica dei pannelli a cristalli liquidi e non è sintomo di un problema. Il pannello a cristalli liquidi è realizzato con una tecnologia ad alta precisione, in grado di fornire un'alta definizione di immagine. A volte, alcuni pixel non attivi potrebbero apparire sullo schermo come punti fissi di colore rosso, verde, blu o nero. Si noti che ciò non influisce sulle prestazioni del monitor LCD.
 <p>Appare la ritenzione di immagine</p>	Potrebbe verificarsi la fissazione dell'immagine. Se viene visualizzata un'immagine fissa per un periodo prolungato, questa potrebbe rimanere sullo schermo. Tuttavia, scomparirà se viene visualizzata una qualsiasi immagine in movimento. Non si tratta di un malfunzionamento.

Questo display LCD utilizza un processo di elaborazione immagini particolare che, in presenza di alcuni tipi di segnale in ingresso, provoca talvolta una leggera asincronia fra audio e video. Ciò non è sintomo di un malfunzionamento.

Specifiche

N. modello

Modello da 98": TH-98SQ1W

Modello da 86": TH-86SQ1W

Modello da 75": TH-75SQ1W

Modello da 65": TH-65SQ1W

Modello da 55": TH-55SQ1W

Modello da 49": TH-49SQ1W

Consumo di energia

Modello da 98"

685 W

Modello da 86"

480 W

Modello da 75"

385 W

Modello da 65"

320 W

Modello da 55"

300 W

Modello da 49"

285 W

Condizione di spegnimento

0,3 W

Condizione di standby

0,5 W (Avvio rapido: Off)

Pannello display LCD

Modello da 98"

Pannello IPS da 98 pollici (retroilluminazione Direct LED), rapporto aspetto 16:9

Modello da 86"

Pannello IPS da 86 pollici (retroilluminazione Edge LED), rapporto aspetto 16:9

Modello da 75"

Pannello IPS da 75 pollici (retroilluminazione Edge LED), rapporto aspetto 16:9

Modello da 65"

Pannello IPS da 65 pollici (retroilluminazione Edge LED), rapporto aspetto 16:9

Modello da 55"

Pannello IPS da 55 pollici (retroilluminazione Edge LED), rapporto aspetto 16:9

Modello da 49"

Pannello IPS da 49 pollici (retroilluminazione Edge LED), rapporto aspetto 16:9

Formato dello schermo

Modello da 98"

2 158,8 mm (L) × 1 214,3 mm (A) × 2 476,9 mm (diagonale) / 84,99" (L) × 47,80" (A) × 97,51" (diagonale)

Modello da 86"

1 895,0 mm (L) × 1 065,9 mm (A) × 2 174,2 mm (diagonale) / 74,60" (L) × 41,96" (A) × 85,60" (diagonale)

Modello da 75"

1 649,6 mm (L) × 927,9 mm (A) × 1 892,7 mm (diagonale) / 64,94" (L) × 36,53" (A) × 74,51" (diagonale)

Modello da 65"

1 428,4 mm (L) × 803,5 mm (A) × 1 638,9 mm (diagonale) / 56,23" (L) × 31,63" (A) × 64,52" (diagonale)

Modello da 55"

1 209,6 mm (P) × 680,4 mm (A) × 1 387,8 mm (diagonale) / 47,62" (P) × 26,78" (A) × 54,63" (diagonale)

Modello da 49"

1 073,8 mm (L) × 604,0 mm (A) × 1 232,0 mm (diagonale) / 42,27" (L) × 23,77" (A) × 48,50" (diagonale)

N. di pixel

8 294 400

(3 840 (orizzontale) × 2 160 (verticale))

Dimensioni (L × A × P)

Modello da 98"

2 194 mm × 1 249 mm × 90 mm (maniglie escluse: 81 mm) / 86,35" × 49,15" × 3,54" (maniglie escluse: 3,17")

Modello da 86"

1 928 mm × 1 099 mm × 86 mm (maniglie escluse: 76 mm) / 75,91" × 43,27" × 3,39" (maniglie escluse: 2,99")

Modello da 75"

1 681 mm × 959 mm × 73 mm (maniglie escluse: 66 mm) / 66,15" × 37,75" × 2,87" (maniglie escluse: 2,58")

Modello da 65"

1 458 mm × 836 mm × 77 mm (maniglie escluse: 69 mm) / 57,40" × 32,90" × 3,02" (maniglie escluse: 2,73")

Modello da 55"

1 240 mm × 714 mm × 74 mm (maniglie escluse: 66 mm) / 48,82" × 28,09" × 2,88" (maniglie escluse: 2,58")

Modello da 49"

1 105 mm × 637 mm × 74 mm
(maniglie escluse: 66 mm) /
43,48" × 25,08" × 2,88"
(maniglie escluse: 2,58")

Peso**Modello da 98"**

Circa 90,0 kg / 198,5 lb, netto

Modello da 86"

Circa 66,0 kg / 145,5 lb, netto

Modello da 75"

Circa 56,0 kg / netto 123,5 lb

Modello da 65"

Circa 36,0 kg / 79,4 lb, netto

Modello da 55"

Circa 25,5 kg / 56,3 lb, netto

Modello da 49"

Circa 21,0 kg / 46,3 lb, netto

Fonte di alimentazione

110 – 240 V ~ (110 – 240 V corrente alternata),
50/60 Hz

Condizioni operative**Temperatura**

0 °C – 40 °C (32 °F – 104 °F)*1,3

Umidità

20 % – 80 % (senza condensa)

Tempo di funzionamento

24 ore al giorno

Alimentazione per SLOT

3,3 V/max. 1,1 A, 12 V/max. 5,5 A

Terminali di collegamento**HDMI 1****HDMI 2**

Connettore TIPO A*2 × 2 (supporta 4K)

Compatibile con HDCP 2.2

Segnale audio:

PCM lineare (frequenze di campionamento:
48 kHz, 44,1 kHz, 32 kHz)

DisplayPort IN

Terminale DisplayPort × 1

Compatibile con HDCP 2.2

Segnale audio:

PCM lineare (frequenze di campionamento:
48 kHz, 44,1 kHz, 32 kHz)

DisplayPort OUT

Terminale DisplayPort × 1

Compatibile con HDCP 1.4

DVI-D IN

DVI-D 24 pin × 1:

Conformità alla revisione DVI 1.0

Compatibile con HDCP 1.1

PC IN

Mini D-sub 15 Pin (Compatibile con DDC2B) × 1

Y/G:

1,0 Vp-p (75 Ω)
(con segnale di sincronizzazione)

0,7 Vp-p (75 Ω)
(senza segnale di sincronizzazione)

PB/Cb/B:

0,7 Vp-p (75 Ω)
(senza segnale di sincronizzazione)

PR/Cr/R:

0,7 Vp-p (75 Ω)
(senza segnale di sincronizzazione)

HD/VD:

TTL (impedenza elevata)

AUDIO IN 1

Mini jack stereo (M3) × 1, 0,5 Vrms

AUDIO IN 2

Mini jack stereo (M3) × 1, 0,5 Vrms

AUDIO OUT

Mini jack stereo (M3) × 1, 0,5 Vrms

Uscita: Variabile (-∞ – 0 dB)

(ingresso 1 kHz 0 dB, carico 10 kΩ)

SERIAL IN

Terminale di controllo esterno

D-sub 9 pin × 1:

Compatibilità con RS-232C

LAN

RJ45 × 1:

Per il collegamento di rete, compatibile con
PLink

Metodo di comunicazione:

RJ45, 10BASE-T / 100BASE-TX

DIGITAL LINK / LAN

RJ45 × 1:

Per il collegamento di rete, collegamento DIGITAL LINK compatibile con PLink

Metodo di comunicazione:

RJ45, 100BASE-TX, è supportata la modalità a lungo raggio

Compatibile con HDCP 2.2

IR IN

Mini jack stereo (M3) × 1

IR OUT

Mini jack stereo (M3) × 1

USB

Connettore USB × 2, TIPO A

CC 5 V/1 A (terminale del lato anteriore),

CC 5 V/2 A (terminale del lato opposto)

EXT SP

8 Ω, 30 W [15 W + 15 W] (10 % THD)

Audio

Altoparlanti

Modello da 98" Modello da 86" Modello da 75"

15 mm × 25 mm × 1 / φ 70 mm × 1 x 2 pezzi

Modello da 65" Modello da 55" Modello da 49"

φ 30 mm × 2 × 2 pezzi

Uscita audio

20 W [10 W + 10 W] (10 % THD)

Trasmittitore del telecomando

Fonte di alimentazione

3 V CC (batteria (tipo AAA/R03/LR03) × 2)

Intervallo operativo

Circa 7 m (22,9 piedi)

(se azionato direttamente davanti al sensore del telecomando)

Peso

Circa 63 g / 2,22 oz (batterie incluse)

Dimensioni (L × A × P)

48 mm × 134 mm × 20 mm / 1,89" × 5,28" × 0,76"

*1: Temperatura ambientale per l'utilizzo dell'unità ad altitudini elevate (oltre 1 400 m (4 593 piedi) e sotto i 2 800 m (9 186 piedi) sul livello del mare): da 0 °C a 35 °C (da 32 °F a 95 °F)

*2: VIERA LINK non supportato.

*3: La temperatura in condizioni operative quando si utilizza l'unità con il pannello a cristalli liquidi rivolto verso l'alto è indicata di seguito.

Modello da 65":

0 °C – 35 °C (32 °F – 95 °F)

Modello da 55" Modello da 49":

0 °C – 30 °C (32 °F – 86 °F)

Per installare l'unità con il pannello a cristalli liquidi rivolto verso l'alto, consultare il rivenditore Panasonic locale. Si devono rispettare le condizioni relative al metodo di montaggio, alla temperatura ambiente, ai collegamenti e alle impostazioni.

Nota

- Dati tecnici e design sono soggetti a modifiche senza preavviso. Il peso e le dimensioni indicati sono approssimativi.

Licenza software

Nel prodotto è incorporato il seguente software:

- (1) software sviluppato in maniera indipendente da o per conto di Panasonic Connect Co., Ltd.,
- (2) software di proprietà di terze parti e concesso in licenza a Panasonic Connect Co., Ltd.,
- (3) software concesso in licenza in base alla licenza GNU General Public License, versione 2.0 (GPL V2.0),
- (4) software concesso in licenza in base alla licenza GNU LESSER General Public License, versione 2.1 (LGPL V2.1) e/o
- (5) software open source diverso dal software concesso in base alla licenza GPL V2.0 e/o LGPL V2.1.

Il software classificato ai punti (3) - (5) viene distribuito con l'auspicio che possa essere utile ma **SENZA GARANZIA ALCUNA**, ivi compresa la garanzia implicita di **COMMERCIALIZZABILITÀ** o **IDONEITÀ PER SCOPI SPECIFICI**. Per maggiori informazioni, vedere le condizioni di licenza visualizzate selezionando [Licenze software], seguendo l'operazione specifica dal menu [Impostazioni] di questo prodotto.

Per almeno tre (3) anni dalla data di consegna del presente prodotto, Panasonic Connect Co., Ltd. fornirà a qualsiasi terza parte che ci contatterà ai contatti riportati di seguito, a un prezzo non superiore al costo di distribuzione del codice sorgente, una copia completa leggibile su PC del corrispondente codice sorgente coperto dalla licenza GPL V2.0, LGPL V2.1 o altre licenze con obbligo di farlo, nonché l'avviso del corrispondente copyright.

Contatti:

oss-cd-request@gg.jp.panasonic.com

Avviso su AVC/VC-1/MPEG-4

Questo prodotto è concesso in licenza ai sensi della AVC Patent Portfolio License, VC-1 Patent Portfolio License e MPEG-4 Visual Patent Portfolio License per uso personale e non commerciale di un consumatore ai fini della (i) codifica di video in conformità agli standard AVC, VC-1 e MPEG-4 Visual ("video AVC/VC-1/MPEG-4") e/o (ii) decodifica di video AVC/VC-1/MPEG-4 codificati da un consumatore per fini personali e/o ottenuti da un provider video autorizzato a fornire video AVC/VC-1/MPEG-4. Non viene concessa alcuna licenza, implicita o esplicita, per altro uso. Si possono ottenere informazioni aggiuntive da MPEG LA, LLC. Vedere <http://www.mpegla.com>.

Smaltimento di vecchie apparecchiature e batterie usate

Solo per Unione Europea e Nazioni con sistemi di raccolta e smaltimento



Questi simboli sui prodotti, sull'imballaggio e/o sulle documentazioni o manuali accompagnanti i prodotti indicano che i prodotti elettrici, elettronici e le batterie usate non devono essere smaltiti come rifiuti urbani ma deve essere effettuata una raccolta separata.

Per un trattamento adeguato, recupero e riciclaggio di vecchi prodotti e batterie usate vi invitiamo a consegnarli agli appositi punti di raccolta secondo la legislazione vigente nel vostro paese.

Con uno smaltimento corretto, contribuirete a salvare importanti risorse e ad evitare i potenziali effetti negativi sulla salute umana e sull'ambiente.

Per ulteriori informazioni su raccolta e riciclaggio, vi invitiamo a contattare il vostro comune.

Lo smaltimento non corretto di questi rifiuti potrebbe comportare sanzioni in accordo con la legislazione nazionale.



Note per il simbolo batterie (simbolo sotto)

Questo simbolo può essere usato in combinazione con un simbolo chimico. In questo caso è conforme ai requisiti indicati dalla Direttiva per il prodotto chimico in questione.

Registrazione del cliente

Sul coperchio posteriore sono riportati il numero di modello e il numero di serie di questo prodotto. Le chiediamo di annotare questo numero di serie nello spazio sottostante e conservare questo manuale e la ricevuta di pagamento per registrarne l'acquisto, identificare il prodotto in caso di furto o perdita e convalidare il certificato di garanzia.

Numero modello

Numero di serie

Rappresentante autorizzato nell'UE:

Panasonic Connect Europe GmbH

Panasonic Testing Centre

Winsbergring 15, 22525 Amburgo, Germania

Panasonic Connect Co., Ltd.

Italiano

4-1-62 Minoshima, Hakata-ku, Fukuoka 812-8531, Giappone

Web Site: <https://panasonic.net/cns/prodisplays/>

© Panasonic Connect Co., Ltd. 2022